

3° NIVEL

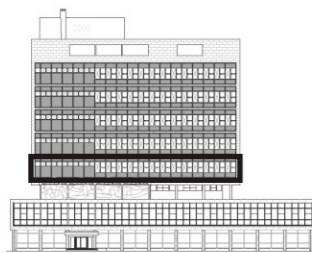

- DETERIORO ABERTURAS - VIDRIOS
- DETERIORO ABERTURAS - ACCIONAMIENTO
- X ROTURA MECANISMO PARASOL/PERSIANA
- DETERIORO MECANISMO PARASOL/PERSIANA

<i>CONVENIO ESPECÍFICO</i>		APROBACIÓN	
MUNICIPALIDAD DE LA CIUDAD DE SANTA FE SECRETARÍA DE PLANEAMIENTO URBANO		UNIVERSIDAD NACIONAL DEL LITORAL FACULTAD DE ARQUITECTURA, DISEÑO Y URBANISMO	
OBRA: Proyecto de restauración, puesta en valor y refuncionalización EDIFICIO DE CORREOS SANTA FE		FECHA AGOSTO - 09	
PLANO: Patologías en aberturas y mecanismos de oscurecimiento. Interiores. 3° Nivel. Este		ESCALA 1:100	
		PLANO N° PAT 06 88	

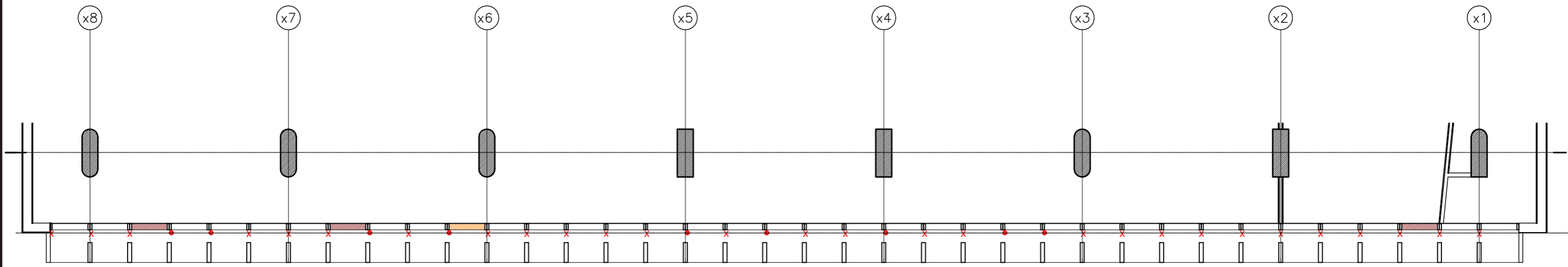
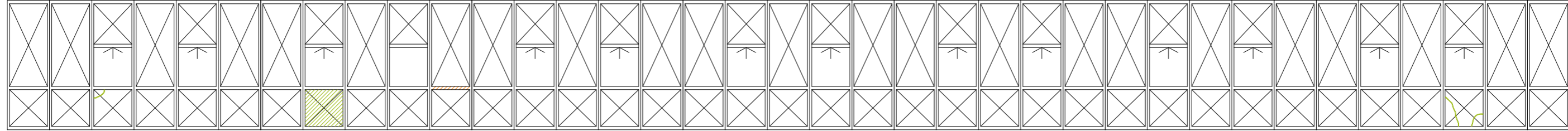

3º NIVEL

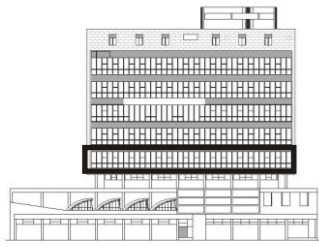

- DETERIORO ABERTURAS - VIDRIOS
- DETERIORO ABERTURAS - ACCIONAMIENTO
- X ROTURA MECANISMO PARASOL/PERSIANA
- DETERIORO MECANISMO PARASOL/PERSIANA

<i>CONVENIO ESPECÍFICO</i>		APROBACIÓN	
MUNICIPALIDAD DE LA CIUDAD DE SANTA FE <small>SECRETARÍA DE PLANEAMIENTO URBANO</small>	UNIVERSIDAD NACIONAL DEL LITORAL <small>FACULTAD DE ARQUITECTURA, DISEÑO Y URBANISMO</small>	FECHA	
		AGOSTO - 09	
OBRA: Proyecto de restauración, puesta en valor y refuncionalización EDIFICIO DE CORREOS SANTA FE		ESCALA	
		1:100	
PLANO: Patologías en aberturas y mecanismos de oscurecimiento. Interiores. 3º Nivel. Oeste		PLANO Nº	
		PAT 06 89	

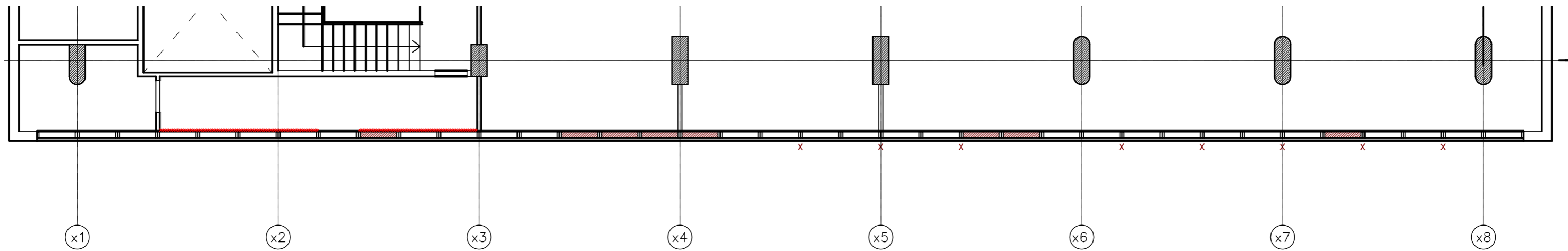
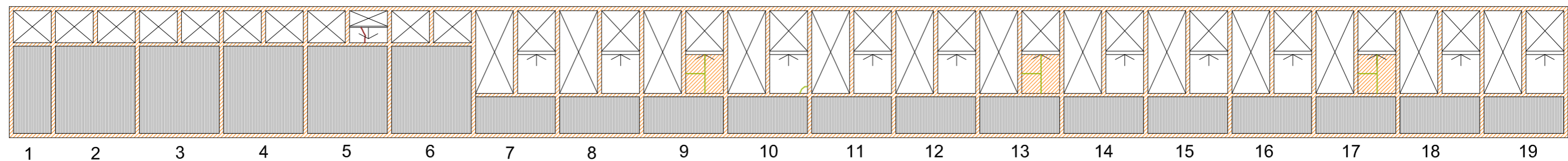

4º NIVEL

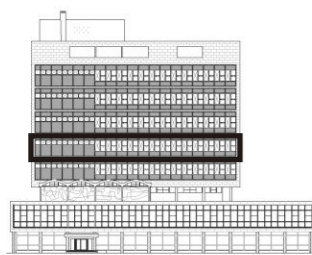

- DETERIORO ABERTURAS - VIDRIOS
- DETERIORO ABERTURAS - ACCIONAMIENTO
- ROTURA MECANISMO PARASOL/PERSIANA
- DETERIORO MECANISMO PARASOL/PERSIANA

CONVENIO ESPECÍFICO		APROBACIÓN	
MUNICIPALIDAD DE LA CIUDAD DE SANTA FE <small>SECRETARÍA DE PLANEAMIENTO URBANO</small>	UNIVERSIDAD NACIONAL DEL LITORAL <small>FACULTAD DE ARQUITECTURA, DISEÑO Y URBANISMO</small>	FECHA	
OBRA: Proyecto de restauración, puesta en valor y refuncionalización EDIFICIO DE CORREOS SANTA FE		AGOSTO - 09	
PLANO: Patologías en aberturas y mecanismos de oscurecimiento. Interiores. 4º Nivel. Este		ESCALA	
		1:100	
		PLANO Nº	
		PAT 06 90	

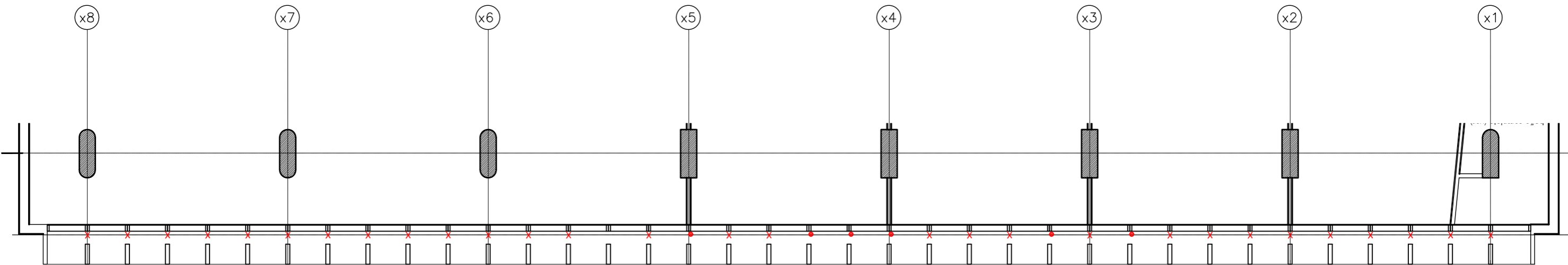
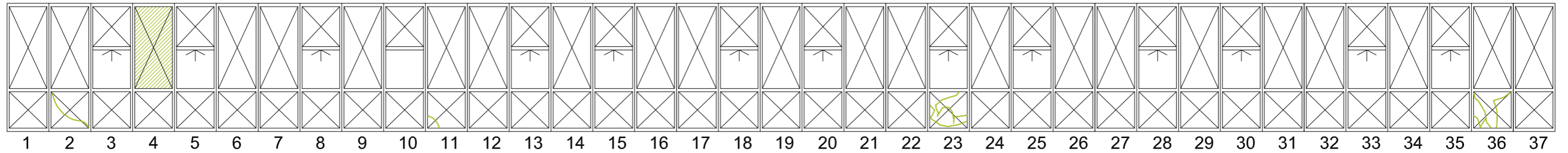

4º NIVEL

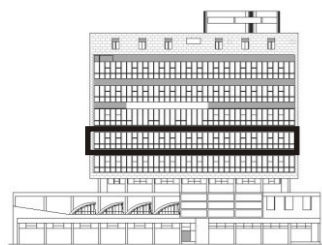

- DETERIORO ABERTURAS - VIDRIOS
- DETERIORO ABERTURAS - ACCIONAMIENTO
- X ROTURA MECANISMO PARASOL/PERSIANA
- DETERIORO MECANISMO PARASOL/PERSIANA

<i>CONVENIO ESPECÍFICO</i>		APROBACIÓN	
MUNICIPALIDAD DE LA CIUDAD DE SANTA FE <small>SECRETARÍA DE PLANEAMIENTO URBANO</small>	UNIVERSIDAD NACIONAL DEL LITORAL <small>FACULTAD DE ARQUITECTURA, DISEÑO Y URBANISMO</small>	FECHA	
OBRA: Proyecto de restauración, puesta en valor y refuncionalización EDIFICIO DE CORREOS SANTA FE		AGOSTO - 09	
PLANO: Patologías en aberturas y mecanismos de oscurecimiento. Interiores. 4º Nivel. Oeste		ESCALA	
		1:100	
		PLANO Nº	
		PAT 06 91	

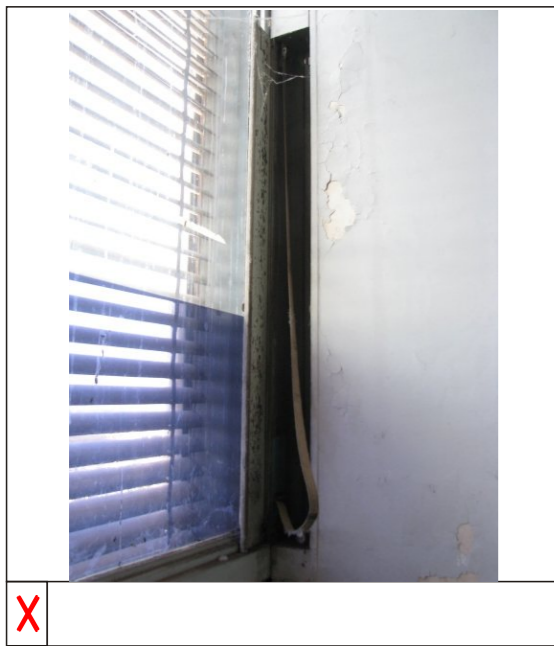

X

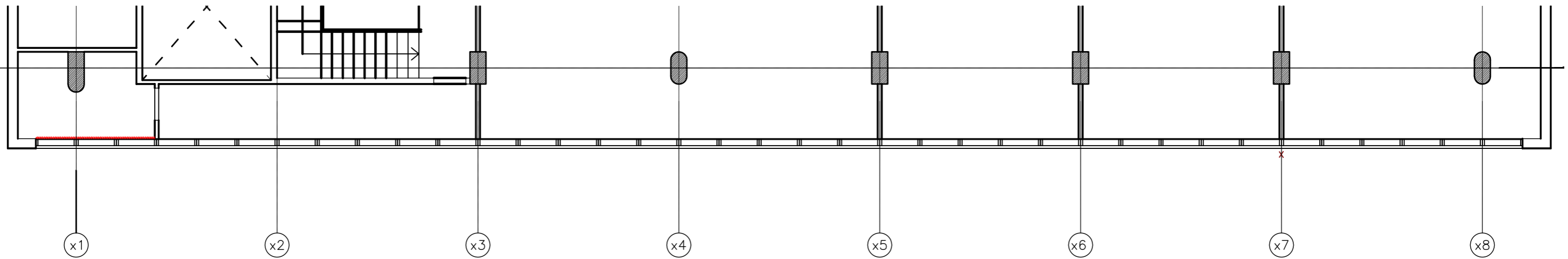
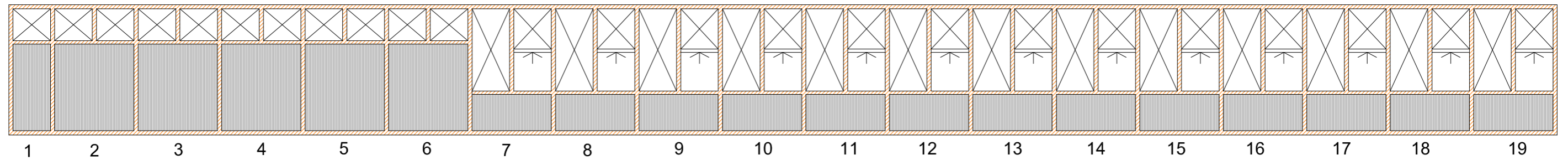

5º NIVEL
(no relevado)

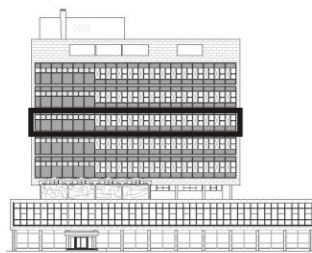

- DETERIORO ABERTURAS - VIDRIOS
- DETERIORO ABERTURAS - ACCIONAMIENTO
- ROTURA MECANISMO PARASOL/PERSIANA
- DETERIORO MECANISMO PARASOL/PERSIANA

<i>CONVENIO ESPECÍFICO</i>		APROBACIÓN	
MUNICIPALIDAD DE LA CIUDAD DE SANTA FE <small>SECRETARÍA DE PLANEAMIENTO URBANO</small>	UNIVERSIDAD NACIONAL DEL LITORAL <small>FACULTAD DE ARQUITECTURA, DISEÑO Y URBANISMO</small>	FECHA	
OBRA: Proyecto de restauración, puesta en valor y refuncionalización EDIFICIO DE CORREOS SANTA FE		AGOSTO - 09	
PLANO: Patologías en aberturas y mecanismos de oscurecimiento. Interiores. 5º Nivel. Este		ESCALA	
		1:100	
		PLANO Nº	
		PAT 06 92	

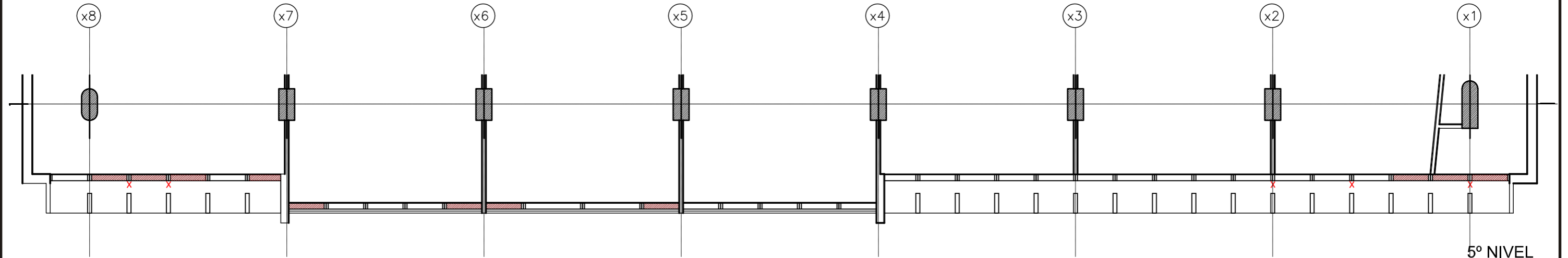
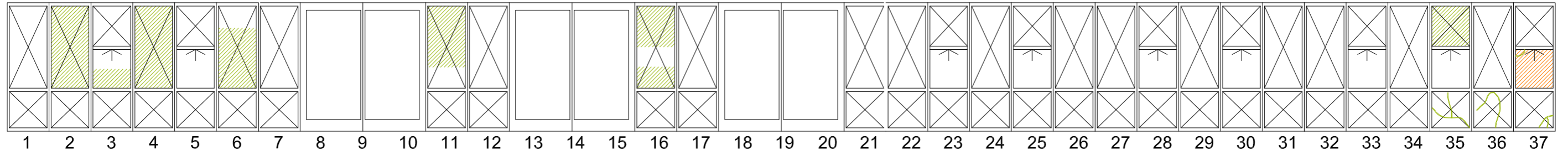
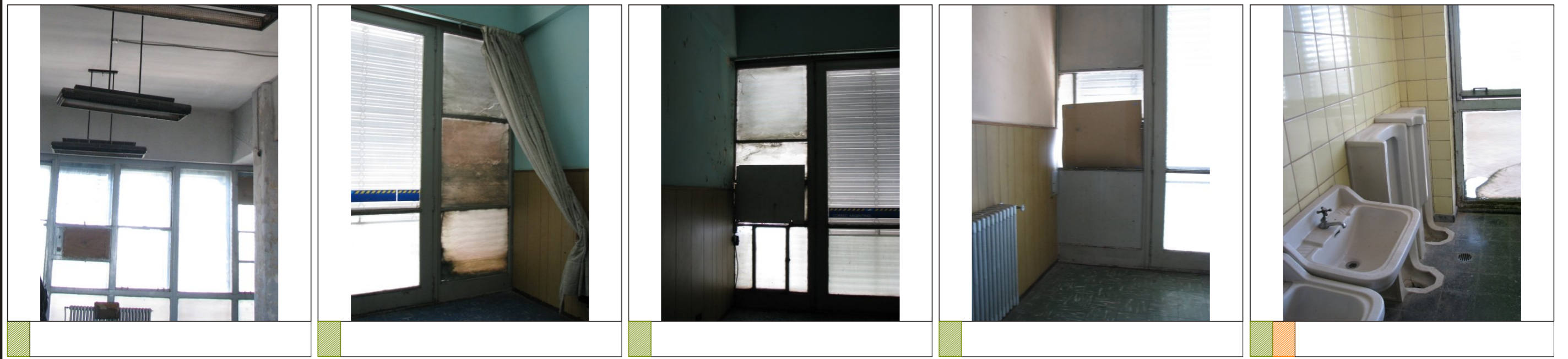

5° NIVEL
(relevado a medias)

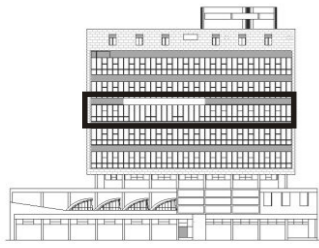

- DETERIORO ABERTURAS - VIDRIOS
- DETERIORO ABERTURAS - ACCIONAMIENTO
- X ROTURA MECANISMO PARASOL/PERSIANA
- DETERIORO MECANISMO PARASOL/PERSIANA

<i>CONVENIO ESPECÍFICO</i>		APROBACIÓN	
MUNICIPALIDAD DE LA CIUDAD DE SANTA FE <small>SECRETARÍA DE PLANEAMIENTO URBANO</small>	UNIVERSIDAD NACIONAL DEL LITORAL <small>FACULTAD DE ARQUITECTURA, DISEÑO Y URBANISMO</small>	FECHA	
OBRA: Proyecto de restauración, puesta en valor y refuncionalización EDIFICIO DE CORREOS SANTA FE		AGOSTO - 09	
PLANO: Patologías en aberturas y mecanismos de oscurecimiento. Interiores. 5° Nivel. Oeste		ESCALA	
		1:100	
		PLANO N°	
		PAT 06 93	

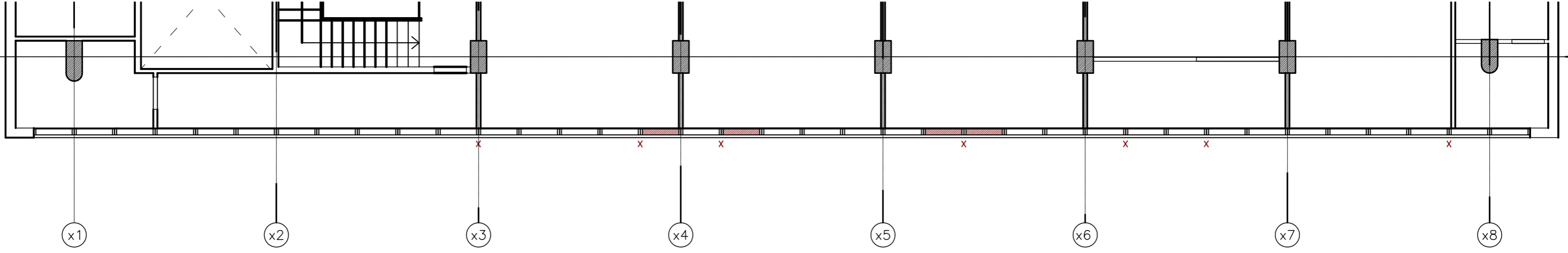
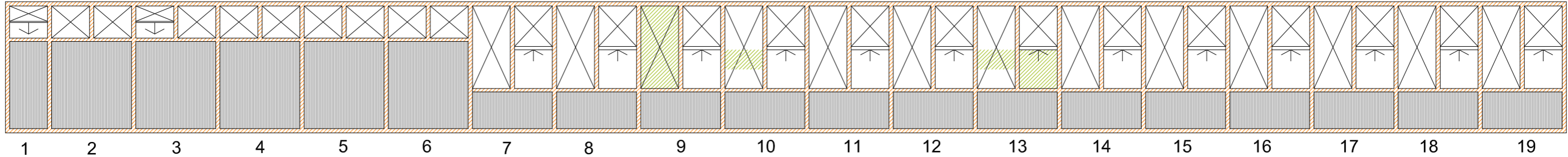
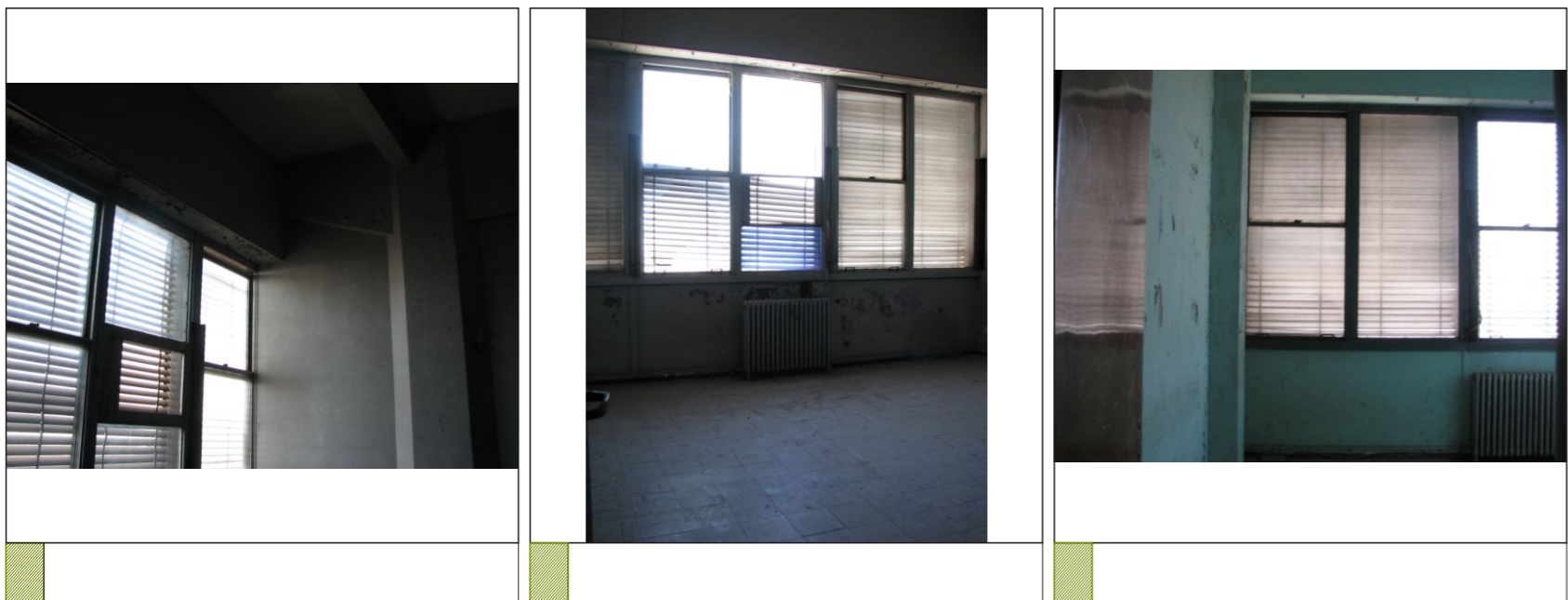

6° NIVEL

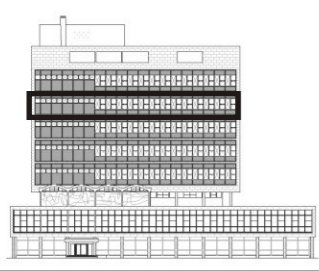

- DETERIORO ABERTURAS - VIDRIOS
- DETERIORO ABERTURAS - ACCIONAMIENTO
- ROTURA MECANISMO PARASOL/PERSIANA
- DETERIORO MECANISMO PARASOL/PERSIANA

<i>CONVENIO ESPECÍFICO</i>		APROBACIÓN	
MUNICIPALIDAD DE LA CIUDAD DE SANTA FE <small>SECRETARÍA DE PLANEAMIENTO URBANO</small>	UNIVERSIDAD NACIONAL DEL LITORAL <small>FACULTAD DE ARQUITECTURA, DISEÑO Y URBANISMO</small>	FECHA	
OBRA: Proyecto de restauración, puesta en valor y refuncionalización EDIFICIO DE CORREOS SANTA FE		AGOSTO - 09	
PLANO: Patologías en aberturas y mecanismos de oscurecimiento. Interiores. 6° Nivel. Este		ESCALA	
		1:100	
		PLANO N°	
		PAT 06 94	

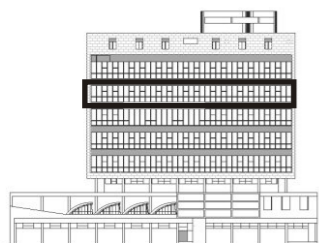
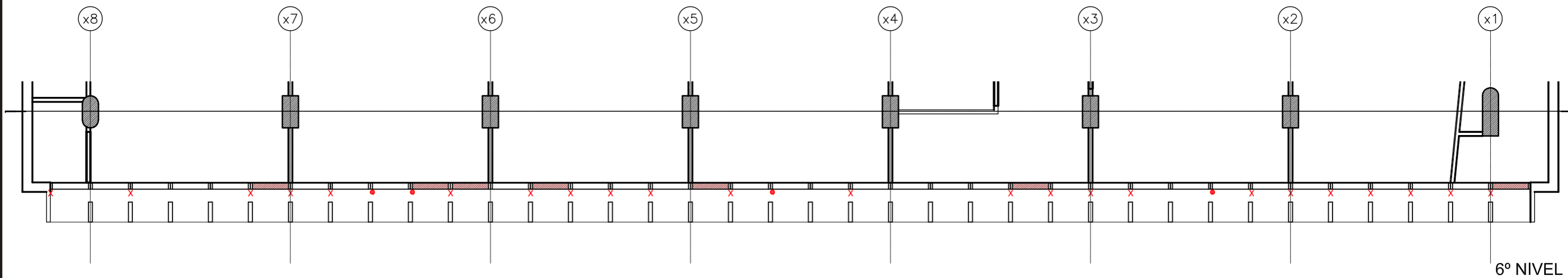
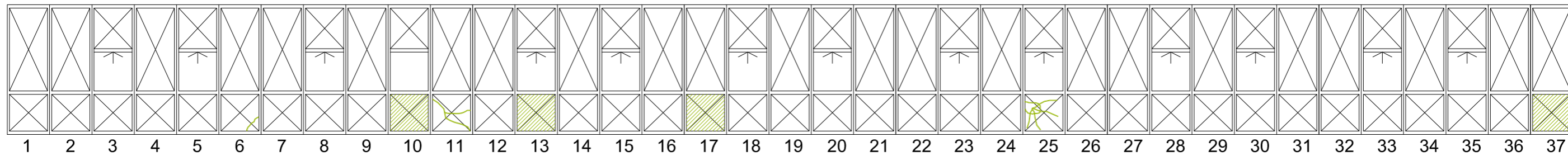
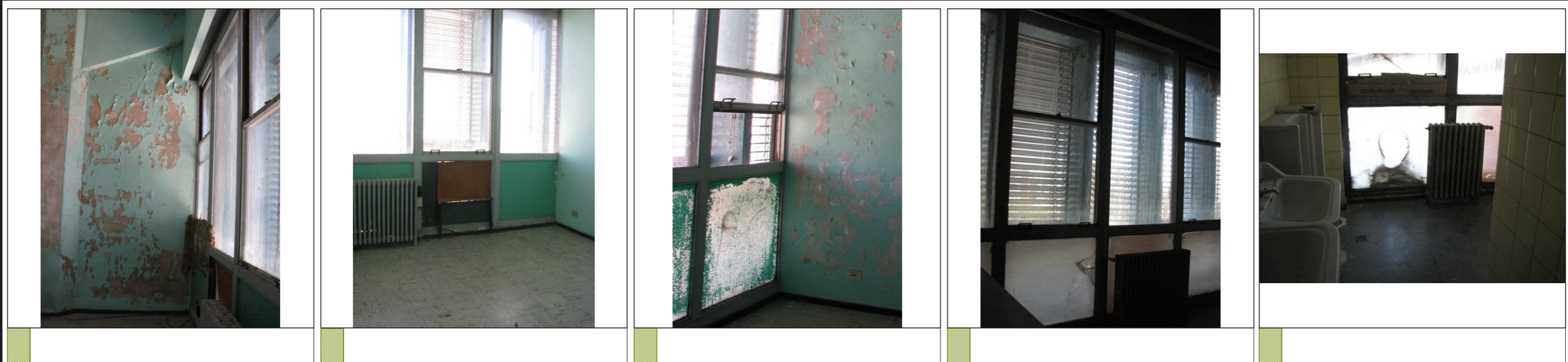

- DETERIORO ABERTURAS - VIDRIOS
- DETERIORO ABERTURAS - ACCIONAMIENTO
- X ROTURA MECANISMO PARASOL/PERSIANA
- DETERIORO MECANISMO PARASOL/PERSIANA

<i>CONVENIO ESPECÍFICO</i>		APROBACIÓN	
MUNICIPALIDAD DE LA CIUDAD DE SANTA FE <small>SECRETARÍA DE PLANEAMIENTO URBANO</small>	UNIVERSIDAD NACIONAL DEL LITORAL <small>FACULTAD DE ARQUITECTURA, DISEÑO Y URBANISMO</small>	FECHA	
OBRA: Proyecto de restauración, puesta en valor y refuncionalización EDIFICIO DE CORREOS SANTA FE		AGOSTO - 09	
PLANO: Patologías en aberturas y mecanismos de oscurecimiento. Interiores. 6° Nivel. Oeste		ESCALA	
		1:100	
		PLANO N°	
		PAT 06 95	

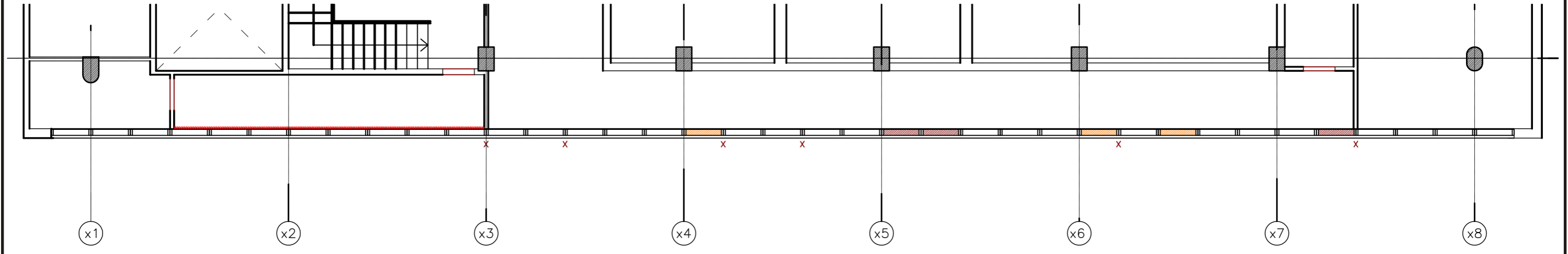
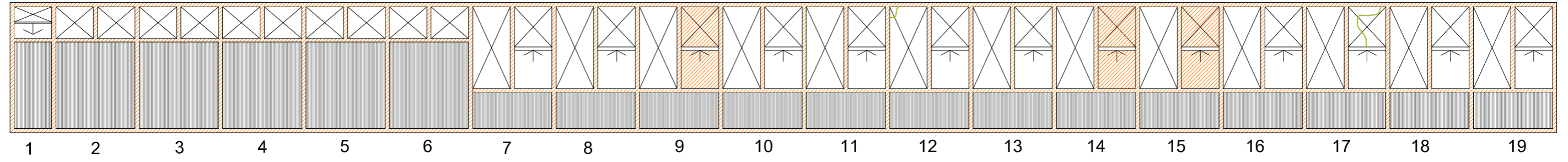
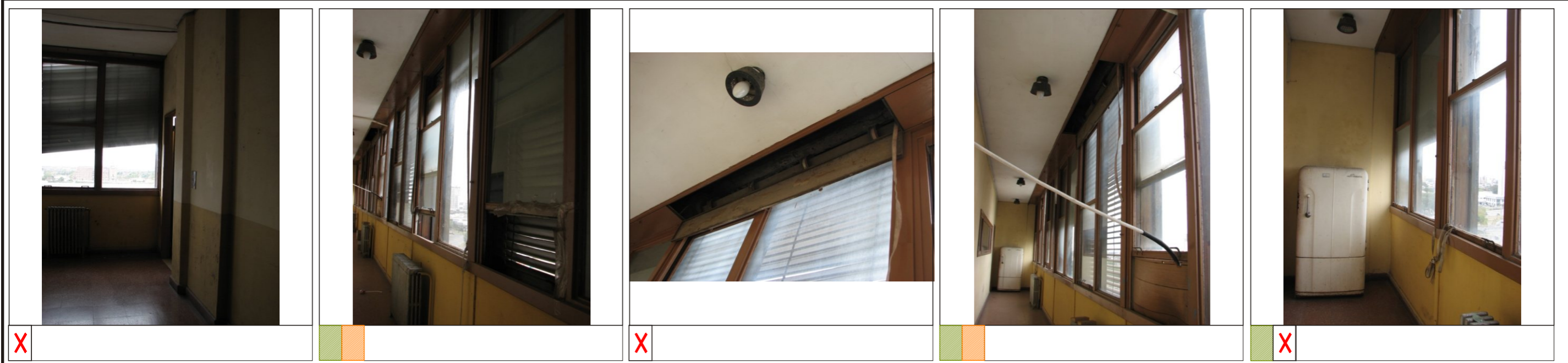

7° NIVEL

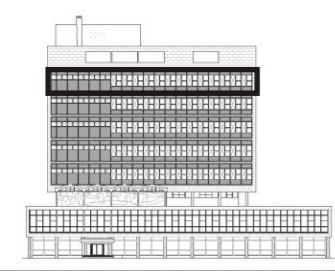

- DETERIORO ABERTURAS - VIDRIOS
- DETERIORO ABERTURAS - ACCIONAMIENTO
- ROTURA MECANISMO PARASOL/PERSIANA
- DETERIORO MECANISMO PARASOL/PERSIANA

<i>CONVENIO ESPECÍFICO</i>		APROBACIÓN	
MUNICIPALIDAD DE LA CIUDAD DE SANTA FE <small>SECRETARÍA DE PLANEAMIENTO URBANO</small>	UNIVERSIDAD NACIONAL DEL LITORAL <small>FACULTAD DE ARQUITECTURA, DISEÑO Y URBANISMO</small>	FECHA	
		AGOSTO - 09	
OBRA: Proyecto de restauración, puesta en valor y refuncionalización EDIFICIO DE CORREOS SANTA FE		ESCALA	
		1:100	
PLANO: Patologías en aberturas y mecanismos de oscurecimiento. Interiores. 7° Nivel. Este		PLANO N°	
		PAT 06 96	

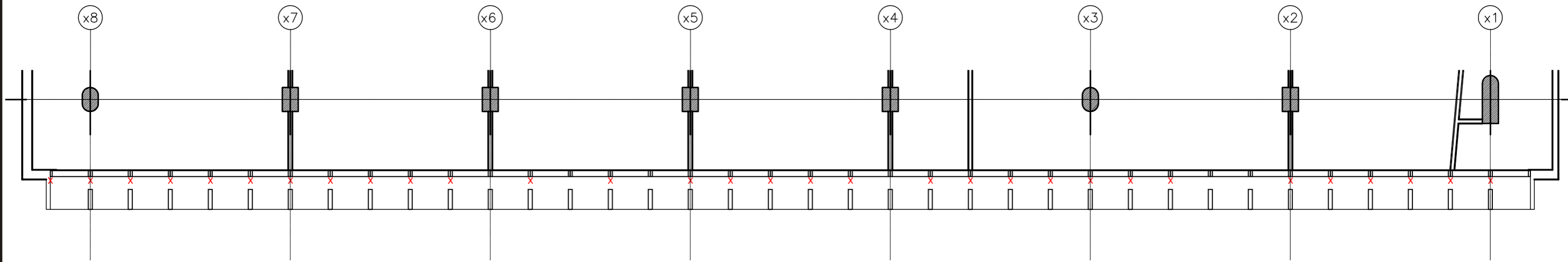
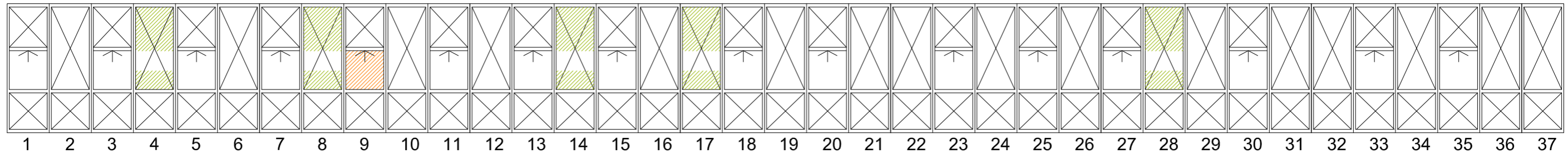

7º NIVEL

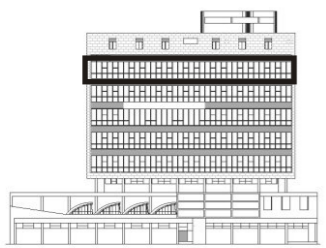

- DETERIORO ABERTURAS - VIDRIOS
- DETERIORO ABERTURAS - ACCIONAMIENTO
- X ROTURA MECANISMO PARASOL/PERSIANA
- DETERIORO MECANISMO PARASOL/PERSIANA

<i>CONVENIO ESPECÍFICO</i>		APROBACIÓN	
MUNICIPALIDAD DE LA CIUDAD DE SANTA FE <small>SECRETARÍA DE PLANEAMIENTO URBANO</small>	UNIVERSIDAD NACIONAL DEL LITORAL <small>FACULTAD DE ARQUITECTURA, DISEÑO Y URBANISMO</small>	FECHA	
		AGOSTO - 09	
OBRA: Proyecto de restauración, puesta en valor y refuncionalización EDIFICIO DE CORREOS SANTA FE		ESCALA	
		1:100	
PLANO: Patologías en aberturas y mecanismos de oscurecimiento. Interiores. 7º Nivel. Oeste		PLANO Nº	
		PAT 06 97	