

DOCUMENTOS DE LICITACION

Contratación de Obras mediante Licitación Pública Nacional (LPN)

*INFRAESTRUCTURA DE ENERGIA ELECTRICA A
PARQUES INDUSTRIALES EN LA LOCALIDAD DE
AÑELO-PROVINCIA DEL NEUQUEN*

Emitido el: *16/08/2018*

LPN N°: *PFGP-25-LPN-O*

Contratante: *Programa de Fortalecimiento de la Gestión
Provincial, Secretaría de Provincias y Municipios,
Ministerio del Interior, Obras Públicas y Vivienda*

República Argentina

Índice general

Sección I. Instrucciones a los Oferentes	Pág. 3
Sección II. Datos de la Licitación	Pág. 27
Sección III. Países elegibles	Pág. 33
Sección IV. Formularios de la Oferta	Pág. 35
Sección V. Condiciones Generales del Contrato	Pág. 44
Sección VI. Condiciones Especiales del Contrato	Pág. 70
Sección VII. Especificaciones y Condiciones de Cumplimiento	Pág. 81
Sección VIII. Planos	Pág. 82
Sección IX. Cómputo y Presupuesto	Pág. 166
Sección X. Formularios de Garantía	Pág. 174
Llamado a Licitación	Pág. 184

Sección I. Instrucciones a los Oferentes

Cláusulas

A. Disposiciones Generales	4
1. Alcance de la licitación.....	4
2. Fuente de fondos	4
5. Calificaciones del Oferente.....	10
6. Una Oferta por Oferente	13
7. Costo de las propuestas.....	13
8. Visita al Sitio de las obras.....	13
B. Documentos de Licitación.....	13
9. Contenido de los Documentos de Licitación	13
10. Aclaración de los Documentos de Licitación	14
11. Enmiendas a los Documentos de Licitación	14
C. Preparación de las Ofertas	14
12. Idioma de las Ofertas	14
13. Documentos que conforman la Oferta	14
14. Precios y descuentos de la Oferta	15
15. Monedas de la Oferta y pago	16
16. Validez de las Ofertas	16
17. Garantía de Mantenimiento de la Oferta y Declaración de Mantenimiento de la Oferta..	17
18. Ofertas alternativas de los Oferentes	18
19. Formato y firma de la Oferta	18
D. Presentación de las Ofertas	19
20. Presentación, Sello e Identificación de las Ofertas	19
21. Plazo para la presentación de las Ofertas.....	19
22. Ofertas tardías	20
23. Retiro, sustitución y modificación de las Ofertas	20
E. Apertura de las Ofertas	20
24. Apertura de las Ofertas	20
F. Evaluación y comparación de las Ofertas.....	21
25. Confidencialidad.....	21
26. Aclaración de las Ofertas	22
27. Examen de las Ofertas para determinar su cumplimiento e inconformidades no significativas	22
28. Corrección de errores.....	23
29. Moneda para la evaluación de las Ofertas	23
30. Evaluación y comparación de las Ofertas.....	23
31. Derecho del Contratante a aceptar cualquier Oferta o a rechazar cualquier o todas las Ofertas.....	24
G. Adjudicación del Contrato	24
32. Criterios de Adjudicación	24
33. Notificación de Adjudicación y firma del contrato.....	
34. Garantía de Cumplimiento.....	25
35. Pago de anticipo y Garantía	26
36. Conciliador.....	26

Instrucciones a los Oferentes (IAO)

A. Disposiciones Generales

1. Alcance de la licitación

- 1.1 El Contratante, según la definición que consta en la Sección V. Condiciones Generales del Contrato (CGC), e identificado en la Sección II, Datos de la Licitación (DDL) invita a presentar Ofertas para la construcción de las Obras que se describen en los DDL y en la Sección VI, “Condiciones Especiales del Contrato” (CEC). El nombre y el número de identificación de esta licitación están especificados en los DDL y en las CEC.
- 1.2 El Oferente seleccionado deberá terminar las Obras en el Plazo Previsto de Ejecución, **según lo especificado en los DDL** y en la subcláusula 1.1 (aa) de las CEC.
- 1.3 En estos Documentos de Licitación:
 - (a) el término “por escrito” significa comunicación en forma escrita (por ejemplo, por correo, por correo electrónico, o facsímil con prueba de recibido);
 - (b) si el contexto así lo requiere, el uso del “singular” corresponde igualmente al “plural” y viceversa; y
 - (c) “día” significa día calendario.

2. Fuente de fondos

- 2.1 El Prestatario identificado en los DDL, se propone destinar una parte de los fondos del préstamo del Banco Interamericano de Desarrollo (BID) (en adelante denominado el “Banco”) identificado en los DDL, para sufragar parcialmente el costo del Proyecto identificado en los DDL, a fin de cubrir los gastos elegibles en virtud del contrato para las obras.
- 2.2 El Banco Interamericano de Desarrollo efectuará pagos solamente a pedido del Prestatario y una vez que el Banco Interamericano de Desarrollo los haya aprobado de conformidad con las estipulaciones establecidas en el acuerdo financiero entre el Prestatario y el Banco (en adelante denominado “el Contrato de Préstamo”). Dichos pagos se ajustarán en todos sus aspectos a las condiciones de dicho Contrato de Préstamo. Salvo que el Banco Interamericano de Desarrollo acuerde expresamente lo contrario, nadie más que el Prestatario podrá tener derecho alguno en virtud del Contrato de Préstamo ni tendrá ningún derecho a los fondos del financiamiento.

3. Prácticas prohibidas

- 3.1 El Banco exige a todos los Prestatarios (incluyendo los beneficiarios de donaciones), organismos ejecutores y organismos contratantes, al igual que a todas las firmas, entidades o individuos oferentes por participar o participando en actividades financiadas por el Banco incluyendo, entre otros, solicitantes, oferentes, proveedores de bienes, contratistas, consultores, miembros del personal, subcontratistas, subconsultores, proveedores de servicios y concesionarios (incluidos sus respectivos funcionarios, empleados y representantes, ya sean sus atribuciones expresas o implícitas), observar los más altos niveles

éticos y denuncien al Banco¹ todo acto sospechoso de constituir una Práctica Prohibida del cual tenga conocimiento o sea informado, durante el proceso de selección y las negociaciones o la ejecución de un contrato. Las Prácticas Prohibidas comprenden actos de: (i) prácticas corruptivas; (ii) prácticas fraudulentas; (iii) prácticas coercitivas; y (iv) prácticas colusorias y (v) prácticas obstructivas. El Banco ha establecido mecanismos para la denuncia de la supuesta comisión de Prácticas Prohibidas. Toda denuncia deberá ser remitida a la Oficina de Integridad Institucional (OII) del Banco para que se investigue debidamente. El Banco también ha adoptado procedimientos de sanción para la resolución de casos y ha celebrado acuerdos con otras Instituciones Financieras Internacionales (IFI) a fin de dar un reconocimiento recíproco a las sanciones impuestas por sus respectivos órganos sancionadores.

- (a) El Banco define, para efectos de esta disposición, los términos que figuran a continuación:
- (i) Una práctica corruptiva consiste en ofrecer, dar, recibir o solicitar, directa o indirectamente, cualquier cosa de valor para influenciar indebidamente las acciones de otra parte;
 - (ii) Una práctica fraudulenta es cualquier acto u omisión, incluida la tergiversación de hechos y circunstancias, que deliberada o imprudentemente, engañen, o intenten engañar, a alguna parte para obtener un beneficio financiero o de otra naturaleza o para evadir una obligación;
 - (iii) Una práctica coercitiva consiste en perjudicar o causar daño, o amenazar con perjudicar o causar daño, directa o indirectamente, a cualquier parte o a sus bienes para influenciar indebidamente las acciones de una parte;
 - (iv) Una práctica colusoria es un acuerdo entre dos o más partes realizado con la intención de alcanzar un propósito inapropiado, lo que incluye influenciar en forma inapropiada las acciones de otra parte; y
 - (v) Una práctica obstructiva consiste en:
 - a.a. destruir, falsificar, alterar u ocultar deliberadamente evidencia significativa para la investigación o realizar declaraciones falsas ante los investigadores con el fin de impedir materialmente una investigación del Grupo del Banco sobre denuncias de una práctica corrupta, fraudulenta, coercitiva o colusoria; y/o amenazar, hostigar o intimidar a cualquier parte para impedir que divulgue su conocimiento de asuntos que son importantes para la investigación o que prosiga la investigación, o
 - b.b. todo acto dirigido a impedir materialmente el ejercicio de inspección del Banco y los derechos de auditoría

¹ En el sitio virtual del Banco (www.iadb.org/integrity) se facilita información sobre cómo denunciar la supuesta comisión de Prácticas Prohibidas, las normas aplicables al proceso de investigación y sanción y el convenio que rige el reconocimiento recíproco de sanciones entre instituciones financieras internacionales.

previstos en el párrafo 3.1 (f) de abajo.

- (b) Si se determina que, de conformidad con los Procedimientos de sanciones del Banco, cualquier firma, entidad o individuo actuando como oferente o participando en una actividad financiada por el Banco incluidos, entre otros, solicitantes, oferentes, proveedores, contratistas, consultores, miembros del personal, subcontratistas, subconsultores, proveedores de bienes o servicios, concesionarios, Prestatarios (incluidos los Beneficiarios de donaciones), organismos ejecutores o organismos contratantes (incluyendo sus respectivos funcionarios, empleados y representantes, ya sean sus atribuciones expresas o implícitas) ha cometido una Práctica Prohibida en cualquier etapa de la adjudicación o ejecución de un contrato, el Banco podrá:
- (i) no financiar ninguna propuesta de adjudicación de un contrato para la adquisición de bienes o servicios, la contratación de obras, o servicios de consultoría;
 - (ii) suspender los desembolsos de la operación, si se determina, en cualquier etapa, que un empleado, agencia o representante del Prestatario, el Organismo Ejecutor o el Organismo Contratante ha cometido una Práctica Prohibida;
 - (iii) declarar una contratación no elegible para financiamiento del Banco y cancelar y/o acelerar el pago de una parte del préstamo o de la donación relacionada inequívocamente con un contrato, cuando exista evidencia de que el representante del Prestatario, o Beneficiario de una donación, no ha tomado las medidas correctivas adecuadas (lo que incluye, entre otras cosas, la notificación adecuada al Banco tras tener conocimiento de la comisión de la Práctica Prohibida) en un plazo que el Banco considere razonable;
 - (iv) emitir una amonestación a la firma, entidad o individuo en el formato de una carta formal de censura por su conducta;
 - (v) declarar a una firma, entidad o individuo inelegible, en forma permanente o por determinado período de tiempo, para que (i) se le adjudiquen contratos o participe en actividades financiadas por el Banco, y (ii) sea designado subconsultor, subcontratista o proveedor de bienes o servicios por otra firma elegible a la que se adjudique un contrato para ejecutar actividades financiadas por el Banco;
 - (vi) remitir el tema a las autoridades pertinentes encargadas de hacer cumplir las leyes; y/o;
 - (vii) imponer otras sanciones que considere apropiadas bajo las circunstancias del caso, incluyendo la imposición de multas que representen para el Banco un reembolso de los costos vinculados con las investigaciones y actuaciones. Dichas sanciones podrán ser impuestas en forma adicional o en sustitución de las sanciones arriba referidas.
- (c) Lo dispuesto en los incisos (i) y (ii) del párrafo 3.1 (b) se aplicará también en casos en los que las partes hayan sido temporalmente

declaradas inelegibles para la adjudicación de nuevos contratos en espera de que se adopte una decisión definitiva en un proceso de sanción, o cualquier otra resolución.

- (d) La imposición de cualquier medida que sea tomada por el Banco de conformidad con las provisiones referidas anteriormente será de carácter público.
- (e) Asimismo, cualquier firma, entidad o individuo actuando como oferente o participando en una actividad financiada por el Banco, incluidos, entre otros, solicitantes, oferentes, proveedores de bienes, contratistas, consultores, miembros del personal, subcontratistas, subconsultores, proveedores de servicios, concesionarios, Prestatarios (incluidos los beneficiarios de donaciones), organismos ejecutores o contratantes (incluidos sus respectivos funcionarios, empleados y representantes, ya sean sus atribuciones expresas o implícitas) podrá verse sujeto a sanción de conformidad con lo dispuesto en convenios suscritos por el Banco con otra Institución Financiera Internacional (IFI) concernientes al reconocimiento recíproco de decisiones de inhabilitación. A efectos de lo dispuesto en el presente párrafo, el término “sanción” incluye toda inhabilitación permanente, imposición de condiciones para la participación en futuros contratos o adopción pública de medidas en respuesta a una contravención del marco vigente de una Institución Financiera Internacional (IFI) aplicable a la resolución de denuncias de comisión de Prácticas Prohibidas.
- (f) El Banco exige que los solicitantes, oferentes, proveedores de bienes y sus representantes, contratistas, consultores, miembros del personal, subcontratistas, subconsultores, proveedores de servicios y sus representantes, y concesionarios permitan al Banco revisar cualesquiera cuentas, registros y otros documentos relacionados con la presentación de propuestas y con el cumplimiento del contrato y someterlos a una auditoría por auditores designados por el Banco. Todo solicitante, oferente, proveedor de bienes y su representante, contratista, consultor, miembro del personal, subcontratista, subconsultor, proveedor de servicios y concesionario deberá prestar plena asistencia al Banco en su investigación. El Banco también requiere que solicitantes, oferentes, proveedores de bienes y sus representantes, contratistas, consultores, miembros del personal, subcontratistas, subconsultores, proveedores de servicios y concesionarios: (i) conserven todos los documentos y registros relacionados con actividades financiadas por el Banco por un período de siete (7) años luego de terminado el trabajo contemplado en el respectivo contrato; y (ii) entreguen todo documento necesario para la investigación de denuncias de comisión de Prácticas Prohibidas y (iii) aseguren que los empleados o agentes de los solicitantes, oferentes, proveedores de bienes y sus representantes, contratistas, consultores, subcontratistas, subconsultores, proveedores de servicios y concesionarios que tengan conocimiento de las actividades financiadas por el Banco estén disponibles para responder a las consultas relacionadas con la investigación provenientes de personal del Banco o de cualquier

investigador, agente, auditor, o consultor apropiadamente designado. Si el solicitante, oferente, proveedor de bienes y su representante, contratista, consultor, miembro del personal, subcontratista, subconsultor proveedor de servicios o concesionario se niega a cooperar o incumple el requerimiento del Banco, o de cualquier otra forma obstaculiza la investigación por parte del Banco, el Banco, bajo su sola discreción, podrá tomar medidas apropiadas contra el solicitante, oferente, proveedor de bienes y su representante, contratista, consultor, miembro del personal, subcontratista, subconsultor, proveedor de servicios, o concesionario.

- (g) Cuando un Prestatario adquiera bienes, servicios distintos de servicios de consultoría, obras o servicios de consultoría directamente de una agencia especializada, todas las disposiciones contempladas en el párrafo 3 relativas a sanciones y Prácticas Prohibidas se aplicarán íntegramente a los solicitantes, oferentes, proveedores de bienes y sus representantes, contratistas, consultores, miembros del personal, subcontratistas, subconsultores, proveedores de servicios, concesionarios (incluidos sus respectivos funcionarios, empleados y representantes, ya sean sus atribuciones expresas o implícitas), o cualquier otra entidad que haya suscrito contratos con dicha agencia especializada para la provisión de bienes, obras o servicios distintos de servicios de consultoría en conexión con actividades financiadas por el Banco. El Banco se reserva el derecho de obligar al Prestatario a que se acoja a recursos tales como la suspensión o la rescisión. Las agencias especializadas deberán consultar la lista de firmas e individuos declarados inelegibles de forma temporal o permanente por el Banco. En caso de que una agencia especializada suscriba un contrato o una orden de compra con una firma o individuo declarado inelegible de forma temporal o permanente por el Banco, el Banco no financiará los gastos conexos y se acogerá a otras medidas que considere convenientes.

3.2 Los Oferentes, al presentar sus ofertas, declaran y garantizan:

- (a) que han leído y entendido las definiciones de Prácticas Prohibidas del Banco y las sanciones aplicables a la comisión de las mismas que constan de este documento y se obligan a observar las normas pertinentes sobre las mismas;
- (b) que no han incurrido en ninguna Práctica Prohibida descrita en este documento;
- (c) que no han tergiversado ni ocultado ningún hecho sustancial durante los procesos de selección, negociación, adjudicación o ejecución de un contrato;
- (d) que ni ellos ni sus agentes, personal, subcontratistas, subconsultores, directores, funcionarios o accionistas principales han sido declarados por el Banco o por otra Institución Financiera Internacional (IFI) con la cual el Banco haya suscrito un acuerdo para el reconocimiento recíproco de sanciones, inelegibles para que se les adjudiquen contratos financiados por el Banco o por

dicha IFI, o culpables de delitos vinculados con la comisión de Prácticas Prohibidas;

- (e) que ninguno de sus directores, funcionarios o accionistas principales han sido director, funcionario o accionista principal de ninguna otra compañía o entidad que haya sido declarada inelegible por el Banco o por otra Institución Financiera Internacional (IFI) y con sujeción a lo dispuesto en acuerdos suscritos por el Banco concernientes al reconocimiento recíproco de sanciones para que se le adjudiquen contratos financiados por el Banco o ha sido declarado culpable de un delito vinculado con Prácticas Prohibidas;
- (f) que han declarado todas las comisiones, honorarios de representantes, pagos por servicios de facilitación o acuerdos para compartir ingresos relacionados con actividades financiadas por el Banco;
- (g) que reconocen que el incumplimiento de cualquiera de estas garantías constituye el fundamento para la imposición por el Banco de una o más de las medidas que se describen en la Cláusula 3.1 (b).

4. Oferentes elegibles

4.1 Un Oferente, y todas las partes que constituyen el Oferente, deberán ser originarios de países miembros del Banco. Los Oferentes originarios de países no miembros del Banco no son elegibles para participar en contratos financiados en todo o en parte con fondos del Banco. En la Sección III de este documento se indican los países miembros del Banco al igual que los criterios para determinar la nacionalidad de los Oferentes y el origen de los bienes y servicios. Los oferentes de un país miembro del Banco, al igual que los bienes suministrados, no estarán habilitados para participar si:

- (a) las leyes o la reglamentación oficial del país del Prestatario prohíben relaciones comerciales con ese país; o
- (b) por un acto de conformidad con una decisión del Consejo de Seguridad de las Naciones Unidas adoptada en virtud del Capítulo VII de la Carta de esa Organización, el país del Prestatario prohíba las importaciones de bienes de ese país o cualquier pago a personas o entidades en ese país.

4.2 Un Oferente no deberá tener conflicto de interés y aquellos que lo tuviesen serán descalificados. Se considerará que los Oferentes tienen conflicto de interés con una o más partes en este proceso de licitación si ellos:

- (a) tienen socios mayoritarios en común; o
- (b) reciben o han recibido algún subsidio directo o indirecto de cualquiera de ellos; o
- (c) tienen el mismo representante legal para fines de esta Licitación; o
- (d) tienen una relación mutua, directa o a través de terceros en común, que les permite tener acceso a información sobre la Oferta de otro Oferente, o influir sobre la misma, o influir sobre las decisiones del Contratante respecto de este proceso de Licitación;

o

- (e) un Oferente participa en más de una Oferta en este proceso de Licitación. Si un Oferente participa en más de una Oferta, se descalificarán todas las Ofertas en las que participa. Sin embargo, esta disposición no restringe la inclusión del mismo subcontratista en más de una Oferta; o
- (f) están o han estado asociados, directa o indirectamente, con una firma o con cualquiera de sus afiliados, que ha sido contratada por el Contratante para la prestación de servicios de consultoría para la preparación del diseño, las especificaciones y otros documentos que se utilizarán en la Licitación para la contratación de las obras objeto de estos Documentos de Licitación; o
- (g) han estado Oferente afiliados a una empresa o entidad que el contratante o el Prestatario haya contratado o haya propuesto contratar para algún tipo de supervisión o inspección para la ejecución del contrato.

4.3 Toda firma, individuo, empresa matriz o filial, u organización anterior constituida o integrada por cualquiera de los individuos designados como partes contratantes que el Banco declare inelegible de conformidad con lo dispuesto en los Procedimientos de Sanciones o que otra Institución Financiera Internacional (IFI) declare inelegible y con sujeción a lo dispuesto en acuerdos suscritos por el Banco concernientes al reconocimiento recíproco de sanciones y se encuentre bajo dicha declaración de inelegibilidad durante el periodo de tiempo determinado por el Banco de acuerdo con lo indicado en la Cláusula 3.

4.4 Las empresas estatales del país Prestatario serán elegibles solamente si pueden demostrar que (i) tienen autonomía legal y financiera; (ii) operan conforme a las leyes comerciales; y (iii) no dependen de ninguna agencia del Prestatario.

4.5 Los Oferentes deberán proporcionar al Contratante evidencia satisfactoria de la vigencia de su elegibilidad, cuando el Contratante la solicite.

5. Calificaciones del Oferente

5.1 Todos los Oferentes deberán presentar en los Formularios de la Oferta incluidos en la Sección IV, una descripción preliminar del método de trabajo y cronograma que proponen, incluyendo planos y gráficas, según sea necesario.

5.2 Si se realizó una precalificación de los posibles Oferentes, sólo se considerarán las Ofertas de los Oferentes precalificados para la adjudicación del Contrato. Estos Oferentes precalificados deberán confirmar en sus Ofertas que la información presentada originalmente para precalificar permanece actualizada a la fecha de presentación de las Ofertas o, de no ser así, incluir con su Oferta cualquier información que actualice su información original de precalificación. La confirmación o actualización de la información deberá presentarse en los formularios pertinentes incluidos en la Sección IV.

5.3 Si el Contratante no realizó una precalificación de los posibles Oferentes, todos los Oferentes deberán incluir en sus Ofertas la siguiente información y documentos en la Sección IV, **a menos que se**

establezca otra cosa en los DDL:

- (a) copias de los documentos originales que establezcan la constitución o incorporación y sede del Oferente, así como el poder otorgado a quien suscriba la Oferta autorizándole a comprometer al Oferente;
- (b) monto total anual facturado por la construcción de las obras civiles realizadas durante el período **indicado en los DDL**;
- (c) experiencia en obras de similar naturaleza y magnitud realizadas en cada año durante el período **indicado en los DDL**, y detalles de los trabajos en marcha o bajo compromiso contractual, así como de los clientes que puedan ser contactados para obtener información sobre dichos contratos;
- (d) principales equipos de construcción que el Oferente propone para cumplir con el contrato;
- (e) calificaciones y experiencia del personal permanente de la empresa, tanto técnico como administrativo que podría desempeñarse en la Obra licitada;
- (f) informes sobre el estado financiero del Oferente, tales como informes de pérdidas y ganancias e informes de auditoría durante el período **indicado en los DDL**;
- (g) evidencia que certifique la existencia de suficiente capital de trabajo para este Contrato (acceso a línea(s) de crédito y disponibilidad de otros recursos financieros), que pueda comprobarse que son libres de otros compromisos;
- (h) autorización para solicitar referencias a las instituciones bancarias del Oferente;
- (i) información relativa a litigios presentes o habidos durante el período **indicado en los DDL**, en los cuales el Oferente estuvo o está involucrado, las partes afectadas, los montos en controversia, y los resultados; y
- (j) propuestas para subcontratar componentes de las Obras cuyo monto no supere el porcentaje del Precio del Contrato **que se establece en los DDL**. En caso de corresponder, el Oferente agregará la confirmación de si, en su propuesta, considerará la subcontratación de las partes de los trabajos **establecidas por la Contratante en los DDL**.

5.4 Las Ofertas presentadas por una Unión Transitoria (U.T), constituida por dos o más firmas deberán cumplir con los siguientes requisitos, **a menos que se indique otra cosa en los DDL:**

- (a) la Oferta deberá contener toda la información enumerada en la Subcláusula 5.3 de las IAO para cada miembro de la U.T.;
- (b) la Oferta deberá ser firmada de manera que constituya una obligación legal para todos los miembros de la U.T.;
- (c) todos los miembros de la U.T. serán responsables mancomunada y

solidariamente por el cumplimiento del Contrato de acuerdo con las condiciones del mismo;

- (d) uno de los miembros de la U.T. deberá ser designado como representante y autorizado para contraer responsabilidades y para recibir instrucciones por y en nombre de cualquier o todos los miembros de la U.T.;
- (e) la gestión de la totalidad del Contrato, incluyendo los pagos, se harán exclusivamente con el representante;
- (f) con la Oferta se deberá presentar una copia del Convenio de la U.T. firmado por todos los miembros o una Carta de Intención para formalizar el convenio de constitución de una U.T. en caso de resultar seleccionados, la cual deberá ser firmada por todos los miembros y estar acompañada de una copia del Convenio propuesto. En ambos casos, deberá estar especificado el porcentaje de participación de los integrantes de la asociación.

5.5 Para determinar la calificación de los Oferentes para la adjudicación del Contrato, deberán cumplir con los criterios mínimos de calificación que se indican abajo. A tal fin, no se tomarán en cuenta la experiencia ni los recursos de los subcontratistas, salvo que se indique otra cosa en los DDL:

- (a) tener una facturación promedio anual de, al menos, el monto **indicado en los DDL** por construcción de obras durante el período **indicado en los DDL**. Los precios contractuales originales serán actualizados **según se indique en los DDL**.
- (b) contar con un Volumen Anual Disponible (V.A.D.) para la contratación de obras igual o mayor al monto **indicado en los DDL y calculado de la forma establecida en los DDL**.
- (c) demostrar experiencia como Contratista principal en la construcción de por lo menos el número de obras **indicado en los DDL**, cuya naturaleza y complejidad sean equivalentes a las de las Obras licitadas, adquirida **durante el período indicado en los DDL**.
- (d) demostrar que puede asegurar la disponibilidad oportuna del equipo esencial que permita desarrollar el plan de obra de su oferta;
- (e) contar con un Representante Técnico con experiencia en obras cuya naturaleza y volumen sean equivalentes a las de las Obras licitadas; **en los DDL se indicará** en al menos cuántas de esas obras su experiencia haya sido como Representante Técnico; o con cuántos años de experiencia como Representante Técnico deberá contar;
- (f) contar con activos líquidos y/o disponibilidad de crédito libres de otros compromisos contractuales y excluyendo cualquier anticipo que pudiera recibir bajo el Contrato, por un monto superior a la **suma indicada en los DDL**.
- (g) no tener un historial complejo de litigios o laudos arbitrales en contra del Oferente, o cualquiera de los integrantes de una U.T. que permitan suponer pérdidas de capital de trabajo por un monto superior a la suma **indicada en los DDL**. Dicho antecedente podría

ser causal para su descalificación.

- (h) Si la licitación está conformada por lotes que pueden ser cotizados en forma separada o conjunta, los requisitos expresados en (a), (b) (c), (d), (e) y (f) deberán ser establecidos para cada lote, y el cumplimiento de los mismos será exigido para cada lote ofertado o, para el caso de ofertar más de un lote, a la sumatoria de los requisitos de los lotes ofertados, a menos que en los DDL se estipule otra forma.

- 5.6 Las cifras correspondientes a cada uno de los integrantes de una U.T. se sumarán a fin de determinar si el Oferente cumple con los requisitos mínimos de calificación de conformidad con las Subcláusulas 5.5 (a); (b); (c) y (f) de las IAO. De manera adicional, para que pueda adjudicarse el contrato a una UT **se establecen en los DDL**, los porcentajes de los requisitos mínimos para cada oferente de manera individual, en el caso de las Subcláusulas 5.5 (a); (b) y (f).

6. Una Oferta por Oferente

- 6.1 Con excepción de los casos en que se permita presentar o se soliciten propuestas alternativas, cada empresa Oferente presentará solamente una Oferta, ya sea individualmente o como miembro de una U.T. Aquella empresa que presente o participe en más de una Oferta, incluso si presenta una oferta, en forma individual o como integrante de una U.T., y participa como subcontratistas en otra, ocasionará que todas las propuestas en las cuales participa sean rechazadas.
- 6.2 Lo anterior no invalida que una empresa pueda presentarse como subcontratista en más de una oferta.
- 6.3 En el caso de que la licitación esté conformada por lotes, se admitirá que un oferente presente más de una oferta siempre que dichas ofertas correspondan a lotes diferentes.

7. Costo de las propuestas

- 7.1 Los Oferentes serán responsables por todos los gastos asociados con la preparación y presentación de sus Ofertas y el Contratante en ningún momento será responsable por dichos gastos.

8. Visita al Sitio de las obras

- 8.1 Se aconseja que el Oferente, bajo su propia responsabilidad y a su propio riesgo, visite e inspeccione el Sitio de las Obras y sus alrededores y obtenga por sí mismo toda la información que pueda ser necesaria para preparar la Oferta y celebrar el Contrato para la construcción de las Obras. Los gastos relacionados con dicha visita correrán por cuenta del Oferente.

B. Documentos de Licitación

9. Contenido de los Documentos de Licitación

- 9.1 El conjunto de los Documentos de Licitación comprende los documentos que se enumeran en la siguiente tabla y todas las enmiendas que hayan sido emitidas de conformidad con la cláusula 11 de las IAO:

Sección I	Instrucciones a los Oferentes (IAO)
Sección II	Datos de la Licitación (DDL)
Sección III	Países Elegibles
Sección IV	Formularios de la Oferta
Sección V	Condiciones Generales del Contrato (CGC)

- Sección VI Condiciones Especiales del Contrato (CEC)
- Sección VII Especificaciones y Condiciones de Cumplimiento
- Sección VIII Planos
- Sección IX Cómputo indicativo de las tareas a ejecutar
- Sección X Formularios de Garantías

- 10. Aclaración de los Documentos de Licitación**
- 10.1 Todos los posibles Oferentes que requieran aclaraciones sobre los Documentos de Licitación deberán solicitarlas por escrito al Contratante, dentro del plazo y a la dirección **indicada en los DDL**. El Contratante deberá responder a cualquier solicitud de aclaración recibida. Se enviarán copias de la respuesta del Contratante a todos los que obtuvieron los Documentos de Licitación, la cual incluirá una descripción de la consulta, pero sin identificar su origen. Cualquier circular aclaratoria que se emita formará parte integral de los Documentos de Licitación.
- 10.2 Con el fin de otorgar a los posibles Oferentes tiempo suficiente para tener en cuenta las respuestas a consultas en la preparación de sus Ofertas, el Contratante deberá prorrogar, si fuera necesario, la fecha límite de la presentación de aquellas, de conformidad con la Subcláusula 21.2 de las IAO.
- 11. Enmiendas a los Documentos de Licitación**
- 11.1 Antes de la fecha límite para la presentación de las Ofertas, el Contratante podrá modificar los Documentos de Licitación mediante una enmienda.
- 11.2 Cualquier enmienda que se emita formará parte integral de los Documentos de Licitación y será comunicada por escrito a todos los que obtuvieron los Documentos de Licitación. Los posibles Oferentes deberán acusar recibo de cada enmienda por escrito al Contratante. La enmienda también se incluirá en el Documento de Licitación que se ofrece al público.
- 11.3 Con el fin de otorgar a los posibles Oferentes tiempo suficiente para tener en cuenta las enmiendas en la preparación de sus Ofertas, el Contratante prorrogará, si fuera necesario, la fecha límite de la presentación de aquellas, de conformidad con la Subcláusula 21.2 de las IAO.
- Para que las comunicaciones referidas en las Cláusulas 10 y 11, o cualquier otra que se dirijan las partes hasta que se perfeccione la contratación surtan efecto, deberán tener el carácter de medio legal de notificación fehaciente.

C. Preparación de las Ofertas

- 12. Idioma de las Ofertas**
- 12.1 Todos los documentos relacionados con las Ofertas deberán estar redactados en idioma castellano.
- 13. Documentos que conforman la Oferta**
- 13.1 La Oferta que presente el Oferente deberá estar conformada por los siguientes documentos:
- (a) La Carta de Oferta (en el formulario indicado en la Sección IV);
 - (b) La Garantía de Mantenimiento de la Oferta, o la Declaración de Mantenimiento de la Oferta, si de conformidad con la Cláusula 17

de las IAO así se requiere;

- (c) El Cómputo y presupuesto;
- (d) El formulario de Información para la Calificación y los documentos de sustento que se soliciten;
- (e) Las Ofertas alternativas, de haberse solicitado; y
- (f) Cualquier otro documento que se solicite a los Oferentes completar y presentar, según se especifique en los DDL.

La Carta de Oferta y los formularios se prepararán con los modelos pertinentes que se incluyen en la Sección IV, Formularios de la Oferta. Los formularios deberán completarse sin realizar ningún tipo de modificaciones al texto, y no se aceptarán sustituciones. Todos los espacios en blanco deberán llenarse con la información solicitada.

14. Precios y descuentos de la Oferta

14.1 Los precios y descuentos que cotice el Oferente en la carta de la oferta se ceñirán a los requisitos indicados más abajo. El precio comprenderá la totalidad de las Obras especificadas en la Subcláusula 1.1 de las IAO, sobre la base del Cómputo y presupuesto presentados por el Oferente.

14.2 Los precios a cotizar deberán tener en cuenta que la contratación se hará por el sistema de Suma Alzada, según el cual, el Contratista se compromete a ejecutar los trabajos por la suma única y global que haya establecido en su oferta para la obra hasta su total conclusión con arreglo al contrato y de acuerdo con su fin.

Por lo tanto, los precios unitarios e importes parciales consignados por el oferente en su propuesta sólo tendrán por objeto permitir el análisis de la misma y efectuar las certificaciones y pagos parciales de la obra ejecutada.

El monto a pagar por los trabajos realizados resultará del avance de la ejecución, estimado en forma porcentual, sobre el precio total de las tareas incluidas en el Cómputo y presupuesto.

14.3 El Oferente indicará el precio total para todos los rubros de las Obras descritos en el Cómputo y presupuesto. El Contratante no efectuará pagos por los rubros ejecutados para los cuales el Oferente no haya indicado precios, por cuanto los mismos se considerarán incluidos en los demás precios que figuren en el Cómputo y presupuesto. Si hubiere correcciones, éstas se harán tachando, rubricando, y fechando los precios incorrectos y rescribiéndolos correctamente.

14.4 El precio que se cotice en la Carta de la Oferta, de conformidad con la Cláusula 13.1 (a) de las IAO, será el precio total de la Oferta, excluido todo descuento ofrecido.

14.5 El Oferente cotizará separadamente cualquier descuento e indicará la metodología para su aplicación en la Carta de la Oferta.

14.6 Si así se dispone en los DDL, las Ofertas se harán por lotes individuales (contratos) o por combinación de lotes (paquetes). Los Oferentes que quieran ofrecer un descuento en caso de que se les adjudique más de un contrato especificarán en su Oferta la reducción de precio aplicable a cada paquete o, alternativamente, a cada contrato individual dentro del

paquete. La reducción de precio o descuento se presentará de conformidad con lo dispuesto en la Cláusula 14.5 de las IAO, siempre y cuando las Ofertas de todos los lotes (contratos) se presenten y abran al mismo tiempo.

14.7 Todos los derechos, impuestos y demás gravámenes que deba pagar el Contratista en virtud de este Contrato, o por cualquier otra razón, hasta 28 días antes de la fecha del plazo para la presentación de las Ofertas, deberán estar incluidos en los precios de la Oferta presentada por el Oferente.

14.8 Los precios que cotice el Oferente estarán sujetos a ajustes durante la ejecución del Contrato si así se dispone en los DDL, en las CEC, y en las estipulaciones de la Cláusula 47 de las CGC. El Oferente deberá proporcionar con su Oferta toda la información requerida en las Condiciones Especiales del Contrato y en la Cláusula 47 de las CGC.

15. Monedas de la Oferta y pago

15.1 Los precios deberán ser cotizadas por el Oferente enteramente en la moneda local (pesos argentinos). Los requisitos de pagos en moneda extranjera se deberán indicar como porcentajes del precio de la Oferta (excluyendo las sumas provisionales²) y serán pagaderos hasta en tres monedas extranjeras a elección del Oferente.

15.2 Los tipos de cambio que utilizará el Oferente para determinar los montos equivalentes en la moneda nacional y establecer los porcentajes mencionados en la Subcláusula 15.1 anterior, será el tipo de cambio vendedor para transacciones similares establecido por el Banco de la Nación Argentina, vigente a la fecha que sea **estipulada en los DDL**. El tipo de cambio aplicará para todos los pagos con el fin que el Oferente no corra ningún riesgo cambiario.

15.3 Los Oferentes indicarán en su Oferta los detalles de las necesidades previstas en monedas extranjeras. Será necesario que los Oferentes sustenten que las cantidades incluidas en los precios sean razonables y se ajusten a los requisitos de la Subcláusula 15.1 de las IAO.

16. Validez de las Ofertas

16.1 Las Ofertas permanecerán válidas por el período estipulado en los DDL.

16.2 En circunstancias excepcionales, el Contratante podrá solicitar a los Oferentes que extiendan el período de validez por un plazo adicional específico. La solicitud y las respuestas de los Oferentes al pedido deberán ser por escrito. Si se ha solicitado una Garantía de Mantenimiento de la Oferta de conformidad con la Cláusula 17 de las IAO, ésta deberá extenderse también por 28 días después de la fecha límite prorrogada para la presentación de las Ofertas. Los Oferentes podrán rechazar tal solicitud sin que se les haga efectiva la garantía o se ejecute la Declaración de Mantenimiento de la Oferta. Al Oferente que esté de acuerdo con la solicitud no se le requerirá ni se le permitirá que modifique su Oferta, excepto como se dispone en la Cláusula 17 de las IAO.

16.3 En el caso de los contratos con precio fijo (sin ajuste de precio), si el período de validez de las Ofertas se prorroga por más de 56 días, los

² Las sumas provisionales son sumas monetarias especificadas por el Contratante en el Cómputo para ser utilizadas a su discreción con subcontratistas designados y para otros fines específicos.

montos pagaderos al Oferente seleccionado en moneda nacional y extranjera se ajustarán según lo que se estipule en la solicitud de extensión. La evaluación de las Ofertas se basará en el Precio de la Oferta sin tener en cuenta los ajustes antes señalados.

17. Garantía de Mantenimiento de la Oferta y Declaración de Mantenimiento de la Oferta

17.1 Si se solicita en los DDL, el Oferente deberá presentar como parte de su Oferta, una Garantía de Mantenimiento de la Oferta o una Declaración de Mantenimiento de la Oferta, en el formulario original especificado en los DDL.

17.2 La Garantía de Mantenimiento de la Oferta será por la suma estipulada en los DDL y denominada en la moneda del país (pesos argentinos), y deberá:

- (a) a elección del Oferente, consistir en una garantía bancaria emitida por una institución bancaria, o una fianza o póliza de caución emitida por una aseguradora o afianzadora aceptable para el Contratante;
- (b) ser emitida por una institución de prestigio seleccionada por el Oferente en cualquier país. Si la institución que emite la garantía está localizada fuera del país del Contratante, ésta deberá tener una institución financiera corresponsal en el país del Contratante que permita hacer efectiva la garantía;
- (c) estar sustancialmente de acuerdo con uno de los formularios de Garantía de Mantenimiento de Oferta incluidos en la Sección X, "Formularios de Garantía" u otro formulario aprobado por el Contratante con anterioridad a la presentación de la Oferta;
- (d) ser pagadera a la vista, con prontitud, ante solicitud escrita del Contratante en caso de tener que invocar las condiciones detalladas en la Cláusula 17.5 de las IAO;
- (e) ser presentada en original (no se aceptarán copias);
- (f) permanecer válida por un período que expire 28 días después de la fecha límite de la validez de las Ofertas, o del período prorrogado, si corresponde, de conformidad con la Cláusula 16.2 de las IAO;

17.3 Si la Subcláusula 17.1 de las IAO exige una Garantía de Mantenimiento de la Oferta o una Declaración de Mantenimiento de la Oferta, todas las Ofertas que no estén acompañadas por una Garantía de Mantenimiento de la oferta o una Declaración de Mantenimiento de la Oferta que sustancialmente respondan a lo requerido en la cláusula mencionada, serán rechazadas por el Contratante por incumplimiento.

17.4 La Garantía de Mantenimiento de Oferta o la Declaración de Mantenimiento de la Oferta de los Oferentes cuyas Ofertas no fueron seleccionadas serán devueltas inmediatamente después de que se firme el contrato.

17.5 La Garantía de Mantenimiento de la Oferta se podrá hacer efectiva o la Declaración de Mantenimiento de la Oferta se podrá ejecutar si:

- (a) el Oferente retira su Oferta durante el período de validez de la

Oferta especificado por el Oferente en la Oferta, salvo lo estipulado en la Subcláusula 16.2 de las IAO; o

- (b) el Oferente seleccionado no acepta las correcciones al Precio de su Oferta, de conformidad con la Subcláusula 28 de las IAO;
- (c) si el Oferente seleccionado no cumple dentro del plazo estipulado con:
 - (i) firmar el Contrato; o
 - (ii) suministrar la Garantía de Cumplimiento solicitada; o
 - (iii) suministrar los demás requisitos que correspondan.

17.6 La Garantía de Mantenimiento de la Oferta o la Declaración de Mantenimiento de la Oferta de una U.T. deberá ser emitida en nombre de la U.T. que presenta la Oferta. Si dicha U.T. no ha sido legalmente constituida en el momento de presentar la Oferta, la Garantía de Mantenimiento de la Oferta o la Declaración de Mantenimiento de la Oferta deberá ser emitida en nombre de todos y cada uno de los futuros miembros de la U.T. tal como se denominan en la carta de intención.

18. Ofertas alternativas de los Oferentes

18.1 No se considerarán Ofertas alternativas a menos que específicamente se estipule en los DDL. Si se permiten, las Subcláusulas 18.1 y 18.2 de las IAO regirán y en los DDL se especificará cuál de las siguientes opciones se permitirá:

- (a) Opción Uno: Un Oferente podrá presentar Ofertas alternativas junto con su Oferta básica. El Contratante considerará solamente las Ofertas alternativas presentadas por el Oferente cuya Oferta básica haya sido determinada como la Oferta evaluada de menor precio.
- (b) Opción Dos: Un Oferente podrá presentar una Oferta alternativa con o sin una Oferta para el caso básico. Todas las Ofertas recibidas para el caso básico, así como las Ofertas alternativas que cumplan con las Especificaciones y los requisitos de funcionamiento de la Sección VII, serán evaluadas sobre la base de sus propios méritos.

18.2 Todas las Ofertas alternativas deberán proporcionar toda la información necesaria para su completa evaluación por parte del Contratante, incluyendo los cálculos de diseño, las especificaciones técnicas, el desglose de los precios, los métodos de construcción propuestos y otros detalles pertinentes.

19. Formato y firma de la Oferta

19.1 El Oferente preparará un original de los documentos que comprenden la Oferta según se describe en la Cláusula 13 de las IAO, el cual deberá formar parte del volumen que contenga la Oferta, y lo marcará claramente como "ORIGINAL". Además, el Oferente deberá presentar el número de copias de la Oferta que se indica en los DDL y marcar claramente cada ejemplar como "COPIA". En caso de discrepancia entre el original y las copias, el texto del original prevalecerá sobre el de las copias.

19.2 El original y todas las copias de la Oferta deberán ser mecanografiadas o escritas con tinta indeleble y deberán estar firmadas por la persona o

personas debidamente autorizada(s) para firmar en nombre del Oferente, de conformidad con la Subcláusula 5.3 (a) de las IAO. Todas las páginas de la Oferta que contengan anotaciones o enmiendas deberán estar rubricadas por la persona o personas que firme(n) la Oferta.

19.3 La Oferta no podrá contener alteraciones ni adiciones, excepto aquellas que cumplan con las instrucciones emitidas por el Contratante o las que sean necesarias para corregir errores del Oferente, en cuyo caso dichas correcciones deberán ser rubricadas por la persona o personas que firme(n) la Oferta.

19.4 El Oferente proporcionará la información sobre comisiones o gratificaciones que se describe en el Formulario de la Oferta, si las hay, pagadas o por pagar a agentes en relación con esta Oferta, y con la ejecución del contrato si el Oferente resulta seleccionado.

D. Presentación de las Ofertas

20. Presentación, Sello e Identificación de las Ofertas

20.1 Los Oferentes siempre podrán enviar sus Ofertas por correo o entregarlas personalmente. Los Oferentes podrán presentar (*una vez que su uso sea aceptado por el BID*) sus Ofertas electrónicamente cuando así se indique en los DDL. Los Oferentes que presenten Ofertas electrónicamente (*una vez que su uso sea aceptado por el BID*) seguirán los procedimientos indicados en los DDL para la presentación de dichas Ofertas. En el caso de Ofertas enviadas por correo o entregadas personalmente, el Oferente pondrá el original y todas las copias de la Oferta en dos sobres interiores, que sellará e identificará claramente como “ORIGINAL” y “COPIAS”, según corresponda, y que colocará dentro de un sobre exterior que también deberá sellar.

20.2 Los sobres interiores y el sobre exterior deberán:

- (a) estar dirigidos al Contratante a la dirección proporcionada en los DDL;
- (b) llevar el nombre y número de identificación del Contrato indicados en los DDL y CEC; y
- (c) llevar la nota de advertencia indicada en los DDL para evitar que la Oferta sea abierta antes de la hora y fecha de apertura de Ofertas indicadas en los DDL.

20.3 Además de la identificación requerida en la Subcláusula 20.2 de las IAO, los sobres interiores deberán llevar el nombre y la dirección del Oferente, con el fin de devolverle su Oferta sin abrir en caso de que la misma sea declarada Oferta tardía, de conformidad con la Cláusula 22 de las IAO.

20.4 Si el sobre exterior no está sellado e identificado como se ha indicado anteriormente, el Contratante no se responsabilizará en caso de que la Oferta se extravíe o sea abierta prematuramente, en este último caso será rechazada.

21. Plazo para la presentación de las Ofertas

21.1 Las Ofertas, deberán ser entregadas al Contratante en la dirección especificada conforme a la Subcláusula 20.2 (a) de las IAO, a más tardar en la fecha y hora que se indican en los DDL o en las enmiendas y/o circulares de prórroga.

- 21.2 El Contratante podrá extender el plazo para la presentación de Ofertas mediante una enmienda a los Documentos de Licitación, de conformidad con la Cláusula 11 de las IAO. En este caso todos los derechos y obligaciones del Contratante y de los Oferentes previamente sujetos a la fecha límite original para presentar las Ofertas quedarán sujetos a la nueva fecha límite.
- 22. Ofertas tardías** 22.1 Toda Oferta que reciba el Contratante después de la fecha y hora límite para la presentación de las Ofertas especificada de conformidad con la Cláusula 21 de las IAO será devuelta al Oferente remitente sin abrir.
- 23. Retiro, sustitución y modificación de las Ofertas** 23.1 Los Oferentes podrán retirar, sustituir o modificar sus Ofertas mediante una notificación por escrito antes de la fecha límite indicada en la Cláusula 21 de las IAO.
- 23.2 Toda notificación de retiro, sustitución o modificación de la Oferta deberá ser preparada, sellada, identificada y entregada de acuerdo con las estipulaciones de las Cláusulas 19 y 20 de las IAO, y los sobres exteriores y los interiores debidamente marcados, “RETIRO”, “SUSTITUCIÓN”, o “MODIFICACIÓN”, según corresponda.
- 23.3 Las notificaciones de retiro, sustitución o modificación deberán ser entregadas al Contratante en la dirección especificada conforme a la Subcláusula 20.2 (a) de las IAO, a más tardar en la fecha y hora que se indican en la Cláusula 21.1 de los DDL.
- 23.4 El retiro de una Oferta en el intervalo entre la fecha de vencimiento del plazo para la presentación de Ofertas y la expiración del período de validez de las Ofertas indicado en los DDL de conformidad con la Subcláusula 16.1 o del período prorrogado de conformidad con la Subcláusula 16.2 de las IAO, puede dar lugar a que se ejecute la Garantía de Mantenimiento de la Oferta o se haga efectiva la penalidad determinada en la Declaración de Mantenimiento de la Oferta, según lo dispuesto en la cláusula 17 de las IAO.
- 23.5 Los Oferentes solamente podrán ofrecer descuentos si esto estuviera permitido, incluyéndolos en la Oferta original. Los mismos deberán ser cotizados separadamente indicando la metodología para su aplicación en la Carta de la Oferta.

E. Apertura de las Ofertas

- 24. Apertura de las Ofertas** 24.1 El Contratante abrirá las Ofertas, y las notificaciones de retiro, sustitución y modificación de Ofertas presentadas de conformidad con la Cláusula 23, en acto público con la presencia de los representantes de los Oferentes que decidan concurrir, a la hora, en la fecha y el lugar establecidos en los DDL. El procedimiento para la apertura de las Ofertas presentadas electrónicamente si las mismas son permitidas de conformidad con la Subcláusula 20.1 de las IAO, estará indicado en los DDL.
- 24.2 Primero se abrirán los sobres marcados como “RETIRO” y se leerán en voz alta, el sobre con la Oferta correspondiente no será abierto sino devuelto al Oferente remitente. No se permitirá el retiro de ninguna Oferta a menos que la comunicación de retiro pertinente contenga la

autorización válida para solicitar el retiro y sea leída en voz alta en el acto de apertura de las Ofertas. Seguidamente, se abrirán los sobres marcados como “SUSTITUCION” se leerán en voz alta y se intercambiará con la Oferta correspondiente que está siendo sustituida; la Oferta sustituida no se abrirá y se devolverá al Oferente remitente. No se permitirá ninguna sustitución a menos que la comunicación de sustitución correspondiente contenga una autorización válida para solicitar la sustitución y sea leída en voz alta en el acto de apertura de las Ofertas. Los sobres marcados como “MODIFICACION” se abrirán y leerán en voz alta con la Oferta correspondiente. No se permitirá ninguna modificación a las Ofertas a menos que la comunicación de modificación correspondiente contenga la autorización válida para solicitar la modificación y sea leída en voz alta en el Acto de Apertura de las Ofertas.

- 24.3 En el acto de apertura, el Contratante leerá en voz alta, y notificará por línea electrónica cuando corresponda, y registrará en un Acta los nombres de los Oferentes, los precios totales de las Ofertas y de cualquier Oferta alternativa (si se solicitaron o permitieron Ofertas alternativas), descuentos, notificaciones de retiro, sustitución o modificación de Ofertas, la existencia o falta de la Garantía de Mantenimiento de la Oferta o de la Declaración de Mantenimiento de la Oferta, si se solicitó, y cualquier otro detalle que el Contratante considere apropiado. Solamente se considerarán en la evaluación los sobres que se abran y lean en voz alta durante el Acto de Apertura de las Ofertas. Ninguna Oferta o notificación será rechazada en el acto de apertura. Las sustituciones y modificaciones que no fueran presentadas de acuerdo con las disposiciones de las Cláusulas 23 de las IAO serán devueltas sin abrir a los Oferentes remitentes.
- 24.4 El Contratante preparará un acta de la apertura de las Ofertas que incluirá el registro de las ofertas leídas, toda la información dada a conocer a los asistentes de conformidad con la Subcláusula 24.3 de las IAO, los Oferentes podrán dejar constancia en dicha Acta de las observaciones que le merezca el Acto o cualquiera de las propuestas presentadas. El Contratante enviará prontamente copia de dicha acta a todos los oferentes que participaron del Acto de Apertura de Ofertas.

F. Evaluación y comparación de las Ofertas

- 25. Confidencialidad**
- 25.1 No se divulgará a los Oferentes ni a ninguna persona que no esté oficialmente involucrada con el proceso de la licitación, información relacionada con el examen, aclaración, evaluación, comparación de las Ofertas, ni la recomendación de adjudicación del contrato hasta que se haya publicado la adjudicación del Contrato de conformidad con la Subcláusula 33.5 de las IAO.
- 25.2 Cualquier intento por parte de un Oferente para influenciar al Contratante en el procesamiento de las Ofertas o en la adjudicación del contrato podrá resultar en el rechazo de su Oferta.
- 25.3 No obstante, si entre el acto de apertura y la fecha de adjudicación del contrato, un Oferente desea comunicarse con el Contratante sobre algún asunto relacionado con el proceso de la licitación, deberá hacerlo por escrito.

- 26. Aclaración de las Ofertas**
- 26.1 Para facilitar el examen, la evaluación y la comparación de las Ofertas, el Contratante tendrá la facultad de solicitar a cualquier Oferente que aclare su Oferta, incluyendo el desglose de los precios. La solicitud de aclaración y la respuesta correspondiente deberán efectuarse por escrito y no se solicitará, ofrecerá ni permitirá ninguna modificación de los precios o a la sustancia de la Oferta, salvo las que sean necesarias para confirmar la corrección de errores aritméticos que el Contratante haya descubierto durante la evaluación de las Ofertas, de conformidad con lo dispuesto en la Cl. 28 de las IAO.
- 27. Examen de las Ofertas para determinar su cumplimiento e inconformidades no significativas**
- 27.1 Antes de proceder a la evaluación detallada de las Ofertas, el Contratante determinará si cada una de ellas:
- (a) cumple con los requisitos de elegibilidad establecidos en la cláusula 4 de las IAO;
 - (b) ha sido debidamente firmada;
 - (c) está acompañada de la Garantía de Mantenimiento de la Oferta o de la Declaración de Mantenimiento de la Oferta si se solicitaron;
 - (d) cumple sustancialmente con los requisitos de los documentos de licitación.
- 27.2 Una Oferta que cumple sustancialmente es la que satisface todos los términos, condiciones y especificaciones de los Documentos de Licitación sin desviaciones, reservas u omisiones significativas. Una desviación, reserva u omisión significativa es aquella que:
- (a) afecta de una manera sustancial el alcance, la calidad o el funcionamiento de las Obras;
 - (b) limita de una manera considerable, inconsistente con los Documentos de Licitación, los derechos del Contratante o las obligaciones del Oferente en virtud del Contrato; o
 - (c) de rectificarse, afectaría injustamente la posición competitiva de los otros Oferentes cuyas Ofertas cumplen sustancialmente con los requisitos de los Documentos de Licitación.
- 27.3 Si una Oferta no cumple sustancialmente con los requisitos de los Documentos de Licitación, será rechazada por el Contratante y el Oferente no podrá posteriormente transformarla en una oferta que cumple sustancialmente con los requisitos de los documentos de licitación mediante la corrección o la eliminación de las desviaciones o reservas.
- 27.4 Si una Oferta se ajusta sustancialmente a los Documentos de Licitación, el Contratante podrá dispensar inconformidades que no constituyan una desviación, reserva u omisión significativa.
- Cuando la Oferta se ajuste sustancialmente a los Documentos de Licitación, el Contratante podrá solicitar al Oferente que presente, dentro de un plazo razonable, la información o documentación necesaria para rectificar inconformidades no significativas en la Oferta, relacionadas con requisitos referentes a la documentación. La solicitud de información o documentación relativa a dichas inconformidades no podrá estar relacionada de ninguna manera con el precio de la Oferta. Si el Oferente

no cumple la solicitud, podrá rechazarse su Oferta.

28. Corrección de errores

28.1 El Contratante verificará si las Ofertas que cumplen sustancialmente con los requisitos de los Documentos de Licitación contienen errores aritméticos. Dichos errores serán corregidos por el Contratante de la siguiente manera:

- (a) si hubiese una discrepancia entre un precio unitario y el precio total obtenido al multiplicar ese precio unitario por las cantidades correspondientes, prevalecerá el precio unitario y el precio total será corregido a menos que el Comprador considere que hay un error obvio en la colocación del punto decimal, caso en el cual el total cotizado prevalecerá y el precio unitario se corregirá;
- (b) si hubiese un error en un total que corresponde a la suma o resta de subtotales, los subtotales prevalecerán y se corregirá el total; y
- (c) si hubiese una discrepancia entre palabras y cifras, prevalecerá el monto expresado en palabras a menos que la cantidad expresada en palabras corresponda a un error aritmético, en cuyo caso prevalecerán las cantidades en cifras de conformidad con los párrafos (a) y (b) mencionados.

28.2 El Contratante ajustará el monto indicado en la Oferta de acuerdo con el procedimiento antes señalado para la corrección de errores y, con la anuencia del Oferente, el nuevo monto se considerará de obligatorio cumplimiento para el Oferente. Si el Oferente no estuviera de acuerdo con el monto corregido, la Oferta será rechazada.

29. Moneda para la evaluación de las Ofertas

29.1 Para efectos de evaluación y comparación, el Contratante convertirá todos los precios de las Ofertas expresados en diferentes monedas a pesos argentinos, al tipo de cambio vendedor, establecido para transacciones semejantes por el Banco de la Nación Argentina. La fecha del tipo de cambio **será la indicada en los DDL 15.2.**

Las Ofertas serán evaluadas en la moneda local (pesos argentinos), de conformidad con la Subcláusula 15.1 de las IAO, a menos que el Oferente haya usado tipos de cambio diferentes de las establecidas de conformidad con la Subcláusula 15.2 de las IAO, en cuyo caso, primero la Oferta se convertirá a los montos pagaderos en diversas monedas aplicando los tipos de cambio cotizados en la Oferta, y después se reconvertirá a la moneda local (pesos argentinos), aplicando los tipos de cambio estipulados de conformidad con la Subcláusula 15.2 de las IAO.

30. Evaluación y comparación de las Ofertas

30.1 El Contratante evaluará solamente las Ofertas que determine que cumplen con los requisitos de los Documentos de Licitación de conformidad con la Cláusula 27 de las IAO.

30.2 Al evaluar las Ofertas, el Contratante determinará el precio evaluado de cada Oferta, ajustándolo de la siguiente manera:

- (a) corrigiendo cualquier error, conforme a los estipulado en la Cláusula 28 de las IAO;
- (b) excluyendo las sumas provisionales y las reservas para imprevistos, si existieran en el Cómputo y presupuesto, así como los trabajos por día, si se hubiese requerido su cotización;
- (c) haciendo los ajustes correspondientes para reflejar los descuentos u

otras modificaciones de precios ofrecidas de conformidad con la Subcláusula 23.5 de las IAO.

- 30.3 El Contratante se reserva el derecho de aceptar o rechazar cualquier variación o desviación. En la evaluación de las ofertas no se tendrán en cuenta las variaciones, desviaciones y otros factores que excedan los requisitos de los documentos de licitación o que resulten en beneficios no solicitados para el Contratante.
- 30.4 En la evaluación de las Ofertas no se tendrá en cuenta el ajuste de precio estipuladas en virtud de la cláusula 47 de las CGC.
- 30.5 En el caso de licitaciones por lotes, y de acuerdo con la Subcláusula 30.2 c), el Contratante determinará la aplicación de los descuentos propuestos por los distintos Oferentes a fin de definir el precio combinado más conveniente de todos los lotes.

31. Derecho del Contratante a aceptar cualquier Oferta o a rechazar cualquier o todas las Ofertas

- 31.1 El Contratante se reserva el derecho de aceptar o rechazar cualquier Oferta, de anular el proceso de Licitación y de rechazar todas las Ofertas en cualquier momento antes de la adjudicación del Contrato, sin que por ello adquiera responsabilidad alguna ante los Oferentes. En caso de anular el proceso, el Contratante devolverá con prontitud a todos los Oferentes las Ofertas y las Garantías de Oferta que hubiera recibido.

G. Adjudicación del Contrato

32. Criterios de Adjudicación

- 32.1 El Contratante adjudicará el contrato al Oferente cuya Oferta se determine que cumple sustancialmente con los requisitos de los Documentos de Licitación y que representa el costo evaluado más bajo, siempre y cuando el Contratante haya determinado que dicho Oferente: (a) es elegible de conformidad con la Cl. 4 de las IAO y (b) está calificado de conformidad con las disposiciones de la Cl.5 de las IAO.

33. Notificación de Adjudicación y firma del contrato

- 33.1 Antes de la expiración de la validez de la Oferta, el Contratante le notificará por escrito la decisión de adjudicación del contrato al Oferente cuya Oferta haya sido aceptada. Esta carta (en lo sucesivo y en las CGC denominada la “Carta de Aceptación”) deberá estipular el monto que el Contratante pagará al Contratista por la ejecución, cumplimiento y mantenimiento de las Obras, de conformidad con el Contrato (en lo sucesivo denominado el “Precio del Contrato”).
- 33.2 La Carta de Aceptación dará por constituido el Contrato, supeditado a la presentación por parte del Adjudicatario de la Garantía de Cumplimiento y otros documentos que se haya convenido, de conformidad con lo estipulado **en los DDL**. El Contrato se perfeccionará con la suscripción del mismo.
- 33.3 Una vez presentada por el adjudicatario al Contratante la documentación indicada y la Garantía de Cumplimiento se suscribirá el Contrato en la fecha y lugar que el Contratante determine. Alternativamente y a su exclusivo juicio, el Contratante podrá, después de recibida la documentación y dentro de los veintiún (21) días siguientes al envío de la Carta de Aceptación, firmar el Contrato y remitirlo al Oferente seleccionado, quien deberá suscribirlo y devolverlo al Contratante dentro

de los siete (7) días de haberlo recibido.

33.4 Para que las comunicaciones referidas en las Cláusula 33, o cualquier otra que se dirijan las partes hasta que se perfeccione la contratación surtan efecto, deberán tener el carácter de medio legal de notificación fehaciente. Las comunicaciones del Contratante al Contratista serán dirigidas al domicilio informado por éste en el Formulario de Oferta. Las comunicaciones al Contratante deberán entregarse en la dirección referida en la Subcláusula 10.1. de las IAO.

33.5 El Contratante publicará **en los medios estipulados en los DDL**, los resultados de la licitación identificando la Oferta y los números de los lotes y la siguiente información: (i) el nombre de cada Oferente que presentó una Oferta; (ii) los precios que se leyeron en voz alta en el acto de apertura de las Ofertas; (iii) el nombre y los precios evaluados de cada Oferta; (iv) los nombres de los Oferentes cuyas Ofertas fueron rechazadas y las razones de su rechazo; y (v) el nombre del Oferente seleccionado y el precio cotizado, así como la duración y un resumen del alcance del contrato adjudicado. Después de la publicación de la información relativa a la adjudicación del contrato, los Oferentes no seleccionados podrán solicitar por escrito al Contratante una reunión informativa a fin de obtener explicaciones de las razones por las cuales sus Ofertas no fueron seleccionadas. El Contratante responderá prontamente por escrito a cada Oferente no seleccionado que, tras la publicación de los detalles de la adjudicación del contrato, podrá solicitar, por escrito, aclaración sobre las causas por las cuales su Oferta no fue seleccionada.

34. Garantía de Cumplimiento

34.1 El Adjudicatario deberá entregar al Contratante una Garantía de Cumplimiento por el monto estipulado en las CGC y en la forma (garantía bancaria o fianza) estipulada en los DDL, denominada en los tipos y proporciones de monedas indicados en la Carta de Aceptación y de conformidad con las CGC.

34.2 Si la Garantía de Cumplimiento suministrada por el Adjudicatario fuese una garantía bancaria, ésta podrá ser emitida, a su elección, por un banco en el país del Contratante, o por uno extranjero aceptable al Contratante a través de un banco corresponsal domiciliado en el país del Contratante.

34.3 Si la Garantía de Cumplimiento suministrada por el Oferente seleccionado fuese una fianza, ésta deberá ser emitida por una compañía afianzadora que el Oferente haya verificado que es aceptable para el Contratante.

34.4 El incumplimiento del Adjudicatario con las disposiciones de las Subcláusulas 34.1 y 33.3 de las IAO constituirá base suficiente para anular la adjudicación del contrato y ejecutar la Garantía de Mantenimiento de la Oferta o hacer efectiva la Declaración de Mantenimiento de la Oferta. En este caso, el Contratante podrá adjudicar el contrato al Oferente cuya Oferta sea evaluada como la siguiente más baja que se ajusta sustancialmente a las condiciones de la Licitación y que el Contratante considere calificado para ejecutar satisfactoriamente el contrato.

Tan pronto como el Adjudicatario firme el Contrato y presente la Garantía de Cumplimiento de conformidad con la Cláusula 34.1 de las IAO, el Contratante comunicará el nombre del Adjudicatario a todos los

Oferentes no seleccionados y les devolverá las Garantías de Mantenimiento de la Oferta de conformidad con la Cláusula 17.4 de las IAO.

- 35. Pago de anticipo y Garantía**
- 35.1 El Contratante proveerá un anticipo sobre el Precio del Contrato, de acuerdo con lo estipulado en las CGC y supeditado al monto máximo establecido en los DDL. El pago del anticipo deberá ejecutarse contra la recepción de una garantía. En la Sección X “Formularios de Garantía” se proporciona los formularios de Garantía para Pago de Anticipo. *Agregar formulario correspondiente en la Sección X.*
- 36. Conciliador**
- 36.1 El Contratante propone que se designe como Conciliador bajo el Contrato a la persona nombrada en los DDL, a quien se le pagarán los honorarios por hora estipulados en los DDL, más gastos reembolsables. Si un Oferente no estuviera de acuerdo con esta propuesta, deberá manifestarlo en su Oferta. Si en la Carta de Aceptación el Contratante no expresa estar de acuerdo con la designación del Conciliador, el Conciliador deberá ser nombrado por la autoridad designada en los DDL y las CEC, a solicitud de cualquiera de las partes.

Sección II. Datos de la Licitación

Disposiciones Generales	
IAO 1.1	<p>El Contratante es: Programa de Fortalecimiento de la Gestión Provincial, Secretaría de Provincias y Municipios, Ministerio del Interior, Obras Públicas y Vivienda.</p> <p>Las obras contemplan el suministro, construcción, monaje y puesta en servicio de una estación transformadora de 33/13,2 kV de 10 MVA de potencia instalada, denominada SET Añelo Urbana, una línea de media tensión doble terna en 33 kV que interconectará la ET Loma Campana existente con dicha SET, líneas de 13,2 kV que suministrarán energía a los Parques Industriales Norte y Sur, 8 puestos de transformación distribuidos en los Parques, aparatos de maniobra y protección, todo ello conforme a lo requerido en los presentes Documentos de Licitación, en la Localidad de Añelo, Provincia del Neuquén.</p> <p>El nombre e identificación de la licitación son: PFGP-25-LPN-O ENERGIA ELECTRICA A PARQUES INDUSTRIALES EN LA LOCALIDAD DE AÑELO - PROVINCIA DEL NEUQUEN.</p>
IAO 1.2	<p>El plazo previsto de ejecución de las Obras es de cuatrocientos veinte (420) días.</p> <p><i>El Presupuesto Oficial de la obra es de PESOS CIENTO CUARENTA Y OCHO MILLONES QUINIENTOS TRECE MIL NOVECIENTOS NOVENTA (\$ 148.513.990), calculado al mes de mayo de 2018</i></p>
IAO 2.1	El Prestatario es: la República Argentina
IAO 2.1	<p>La expresión “Banco” utilizada comprende al Banco Interamericano de Desarrollo (BID). Los requerimientos del Banco y de los fondos administrados son idénticos con excepción de los países elegibles en donde la membresía es diferente (Ver Sección Países Elegibles). Las referencias en este documento a “préstamos” abarca los instrumentos y métodos de financiamiento, las cooperaciones técnicas (CT), y los financiamientos de operaciones. Las referencias a los “Contratos de Préstamo” comprenden todos los instrumentos legales por medio de los cuales se formalizar las operaciones del Banco.</p> <p>El préstamo del Banco es: Programa de Fortalecimiento de la Gestión Provincial Número: 3835/OC-AR Fecha: 22 de febrero de 2017</p>
IAO 2.1	El nombre del Proyecto es: LICITACION PUBLICA NACIONAL N° PFGP-25-LPN-O INFRAESTRUCTURA DE ENERGIA ELECTRICA A PARQUES INDUSTRIALES EN LA LOCALIDAD DE AÑELO
IAO 5.2	En este proceso licitatorio no se realiza una Precalificación de los potenciales oferentes.
IAO 5.3	La información solicitada a los Oferentes en la Subcláusula 5.3 de las IAO se completa y/o modifica y/o reemplaza según se describe a continuación.
IAO 5.3 (b)	Monto total anual facturado por la construcción de las obras realizadas en cada uno de los cinco (5) ejercicios fiscales previos a la fecha de presentación de las ofertas. La información referida se deberá proporcionar certificada por contador público con su firma legalizada por el Consejo Profesional respectivo.
IAO 5.3 (c)	<p>Detalle de obras de similar naturaleza y magnitud realizadas en los últimos cinco (5) años por parte del oferente en carácter de Contratista Principal, así como los datos de contacto de los comitentes para obtener información sobre dichos contratos.</p> <p>A los efectos de verificar lo requerido, como mínimo la información proporcionada deberá contener: memoria descriptiva de la obra realizada, fecha de firma de contrato, fecha de inicio y fin de la obra, nombre del comitente y monto del contrato. Deberá agregarse además documentación respaldatoria de la información proporcionada.</p>
IAO 5.3 (f)	Informes sobre el estado financiero del Oferente, tales como informes de pérdidas y ganancias e informes de auditoría de los últimos tres (3) ejercicios fiscales previos a la fecha de presentación de las ofertas.
IAO 5.3 (g)	Evidencia que certifique la existencia de suficiente capital de trabajo para este Contrato (acceso a línea(s) de crédito y disponibilidad de otros recursos financieros). La información referida se deberá proporcionar certificada por contador público con su firma legalizada por

	el Consejo Profesional respectivo, en los casos que corresponda.
IAO 5.3 (i)	Información relativa a litigios presentes o habidos durante los últimos (5) años, en los cuales el Oferente estuvo o está involucrado, las partes afectadas, los montos en controversia, y los resultados.
IAO 5.3 (j)	El porcentaje máximo de participación de subcontratistas en relación con el Precio del Contrato es: cuarenta (40%) por ciento. El Gerente de Obras se expedirá oportunamente sobre la aprobación de los subcontratos propuestos. El Contratante no establece partes de los trabajos que deban ser subcontratados.
IAO 5.4	Los requisitos para las U.T. en la Subcláusula 5.4 de las IAO se modifican de la siguiente manera: Ninguna.
IAO 5.5	Los criterios para la calificación de los Oferentes en la Subcláusula 5.5 de las IAO se modifican según de indica a continuación. Las empresas que hubieren solicitado concurso preventivo, deberán tener el acuerdo preventivo homologado con anterioridad a la fecha límite fijada para la presentación de las ofertas y estar cumpliéndolo regularmente; a este fin deberán contar con una certificación del Juzgado interviniente, que exprese que no hay incumplimiento de sus obligaciones concursales. Los oferentes declararán en el Formulario de Información para la Calificación su situación respecto de este tema.
IAO 5.5(a)	El requisito por cumplir es: tener una facturación promedio de al menos el equivalente a pesos ciento veintiocho millones (\$ 128.000.000) , en los cinco (5) ejercicios fiscales previos a la fecha de presentación de las ofertas. Los precios contractuales originales serán actualizados según se indique en la Sección IV.
IAO 5.5 (b)	No será de aplicación este requisito.
IAO 5.5 (c)	El número mínimo de obras de naturaleza y complejidad sean equivalentes a las de las Obras licitadas en las que el Oferente participó como Contratista principal es: dos (2), en los últimos cinco (5) años. Las obras presentadas como antecedentes deben contar con las siguientes características: construcción de Estaciones Transformadoras con tensión de 33/13,2kV o superior y con una potencia mínima instalada de 10 MVA. Para cumplir con este requisito, las obras citadas deberán estar terminadas y recibidas por el Comitente antes de la fecha de presentación de las ofertas.
IAO 5.5 (d)	El equipo esencial que deberá tener disponible el Oferente seleccionado para ejecutar el Contrato es: • Si fuera requerida, grúa de capacidad adecuada para montaje de Transformador de Potencia, reactores y transformadores de servicios auxiliares.
IAO 5.5 (e)	Se deberá contar con: Representante Técnico, Jefe de Obra, Responsable Ambiental y Social y Responsable de Higiene y Seguridad, conforme a los perfiles y experiencia requeridos en la CEC 9.1.
IAO 5.5 (f)	El monto mínimo de activos líquidos y/o de acceso a créditos del Oferente y excluyendo cualquier anticipo que pudiera recibir bajo el Contrato deberá ser de pesos treinta millones (\$ 30.000.000) . A los efectos de esta Licitación, se considerarán como líquidos a los recursos financieros tales como: saldo de la cuenta caja, saldos de cuentas bancarias a la vista, líneas de crédito bancarias y certificados a plazos fijos cuyo vencimiento opere a no más de 90 días respecto de la fecha límite fijada para la presentación de las ofertas.
IAO 5.5 (g)	Un antecedente de litigios o laudos arbitrales superior al treinta (30%) por ciento del patrimonio neto del Oferente, siempre que se cumplan alguna de las dos circunstancias a continuación descriptas, será causal para su descalificación, excepto que los montos de la potencial afectación hayan sido previstos al establecer el pasivo de la empresa. a) Exista una sentencia judicial favorable respecto de la presentación o demanda. b) Cuando se demandare en virtud de un título que traiga aparejada ejecución. Para el caso de una UT estas condiciones se aplicarán a cada uno de sus integrantes y el incumplimiento de uno de sus integrantes dará lugar a que la oferta de la UT sea

	rechazada. No serán considerados los juicios en los que la empresa sea la demandante.
IAO 5.6	<p>Para que pueda adjudicarse el Contrato a una U.T., respecto del requisito establecido en la Subcláusula 5.5 (c), el número mínimo de obras de naturaleza y complejidad equivalentes a las de las Obras licitadas en las que la U.T., con los mismos integrantes, participó como Contratista principal es: dos (2) en los últimos cinco (5) años. Caso contrario, cada integrante deberá cumplir con haber ejecutado como Contratista Principal, al menos una (1) obra en los últimos cinco (5) años. Los antecedentes aportados por un miembro de la U.T. que hubieran sido ejecutados por otra asociación en la que él fue miembro, se computará como una (1) obra siempre que acredite que su porcentaje de participación en dicha asociación fue igual o superior al cincuenta (50%) por ciento.</p> <p>Respecto de lo exigido en las Subcláusulas 5.5 (a) y (f) no se establecen requisitos mínimos para cada integrante de la U.T.</p>
Documentos de Licitación	
IAO 10.1	<p><i>Se modifica conforme lo siguiente:</i> La dirección del Contratante para solicitar aclaraciones es: adquisiciones@mininterior.gov.ar</p> <p>El Contratante responderá, mediante Circular con Consulta, a cualquier solicitud de aclaración presentada siempre que la hubiera recibido hasta catorce (14) días antes de la fecha límite fijada para la presentación de ofertas.</p> <p>Los pedidos de aclaraciones deberán efectuarse a través de un correo electrónico de tipo genérico o personal no institucional, a los efectos de evitar identificar al potencial oferente y garantizándose de esta forma el anonimato de los participantes en el presente proceso.</p> <p>Se enviarán copias de la respuesta del contratante a todos los interesados en participar del proceso, que así lo hayan manifestado en los términos expresados en el llamado a licitación, la cual incluirá una descripción de la consulta, pero sin identificar su origen, sin perjuicio de lo cual Contratante además las publicará en http://www.mininterior.gov.ar/licitaciones/licitaciones.php</p> <p>Asimismo, se destaca que la presentación de ofertas en el presente proceso implica la aceptación voluntaria por parte del oferente de la obligación de mantenerse informado en relación al mismo mediante su consulta en http://www.mininterior.gov.ar/licitaciones/licitaciones.php y la declaración de que no ha alterado ni el documento ni las comunicaciones aclaratorias, en caso de haberse emitido, bajo percibimiento de rechazar su oferta in límine.</p>
IAO 11.2	<p>Para la notificación de las Aclaraciones de Oficio, y para la notificación de las Enmiendas que pudiere emitir el Contratante, aún vencido el plazo estipulado para consultas, pero con anterioridad a la fecha límite, también se aplicará el procedimiento indicado en IAO 10.1.</p>

C. Preparación de las Ofertas	
IAO 13.1(f)	Los Oferentes deberán presentar los siguientes documentos adicionales con su Oferta: <ul style="list-style-type: none"> (a) Planillas de Datos Técnicos Garantizados (PDTG) requeridas en las Especificaciones Técnicas. (b) Según corresponda, planos, folletos, especificaciones técnicas, características de los materiales, despiece, marca y procedencia, manuales en castellano, esquema eléctrico funcional, etc., que permitan definir claramente los equipos y/o sistemas ofrecidos. (c) Protocolos de ensayos de tipo y de recepción correspondiente al modelo de los equipos propuestos con indicación de las Normas. (d) En los casos que el pliego lo solicita, deberán agregarse los antecedentes del fabricante y de ventas realizadas de los equipos propuestos. (e) Descripción de la metodología de trabajo con la que propone realizar las actividades encomendadas en el Pliego. (f) El Plan de Trabajos consistente con la metodología de trabajo explicitada, expuesto en un Diagrama de Gantt, y la Curva de Certificaciones consecuente.
IAO 14.2	El sistema de contratación es: Suma Alzada
IAO 14.8	Los precios estarán sujetos a ajustes de precio de conformidad con la cláusula 47 de las CGC.
IAO 15.2	Fuente que establece los tipos de cambio: Banco de la Nación Argentina, tipo vendedor, cotización divisas. Fecha de la tasa de cambio: 28 días anteriores a la fecha de apertura de ofertas o el día anterior al mismo si este fuera inhábil.
IAO 15.3	Los Oferentes tendrán que demostrar que sus necesidades en moneda extranjera incluidas en los precios son razonables y se ajustan a los requisitos de la Subcláusula 15.1 de IAO.
IAO 16.1	El período de validez de las Ofertas será de ciento veinte (120) días.
IAO 17.1	La Oferta incluirá una Garantía de Mantenimiento emitida por un banco o una aseguradora utilizando el formulario correspondiente (garantía bancaria, fianza o seguro de caución) incluido en la Sección X "Formularios de Garantía". El beneficiario de la garantía es: Programa de Fortalecimiento de la Gestión Provincial, Secretaría de Provincias y Municipios, Ministerio del Interior, Obras Públicas y Vivienda. Los instrumentos de garantía deberán expresar el sometimiento al Fuero Federal Contencioso Administrativo con asiento en la Ciudad Autónoma de Buenos Aires y el emisor constituirse en fiador solidario, todo a satisfacción del Contratante, debiendo en caso contrario sustituirlo en el plazo que a tal fin se fije bajo apercibimiento de tener por retirada la oferta. Las firmas de quienes suscriban los instrumentos de garantía deberán estar certificadas por escribano público. Si la institución que emite la garantía no está localizada la ciudad de Buenos Aires, deberá constituir domicilio o tener una institución financiera corresponsal en dicha ciudad que permita hacer efectiva la garantía.
IAO 17.2	El monto de la Garantía de la Oferta es: Pesos un millón quinientos mil (\$ 1.500.000) . En circunstancias excepcionales, el Contratante podrá solicitar que los Oferentes extiendan el período de validez de sus ofertas. Esta solicitud y las respuestas serán hechas por escrito. La Garantía de Mantenimiento de la Oferta prevista en la IAO 17.1 también será prorrogada como corresponda. El Licitante podrá negarse a la solicitud sin por ello perder su Garantía de Mantenimiento de la Oferta.
IAO 18.1	No se considerarán Ofertas alternativas.
IAO 19.1	El número de copias de la Oferta que los Oferentes deberán presentar es: dos (2), una en soporte digital y una en soporte papel.
D. Presentación de las Ofertas	
IAO 20.1	Los Oferentes podrán presentar Ofertas electrónicamente: NO

IAO 20.2 (a)	Para propósitos de la presentación de las Ofertas únicamente, la dirección del Contratante es: Ente Provincial de Energía del Neuquén (EPEN) - Sector de Mesas de Entradas Dirección: Calle La Rioja 385, Neuquén (8300), Provincia del Neuquén. Horario de Atención: lunes a viernes de 8:00 hs a 15:00 hs. Teléfono: 0299-4456709/6607 País: República Argentina
IAO 20.2 (b)	Nombre y número de identificación de la licitación: "LICITACION PÚBLICA NACIONAL N° PFGP-25-LPN-O - INFRAESTRUCTURA DE ENERGIA ELECTRICA A PARQUES INDUSTRIALES EN LA LOCALIDAD DE AÑELO-PROVINCIA DEL NEUQUEN".
IAO 20.2 (c)	La nota de advertencia deberá leer "NO ABRIR ANTES DE 20 de septiembre de 2018 a las 11:30 horas"
IAO 21.1	La fecha y la hora límite para la presentación de las Ofertas serán: 20 de septiembre de 2018 a las 11 horas.
E. Apertura de las Ofertas	
IAO 24.1	La apertura de las Ofertas tendrá lugar en el Salón de los Acuerdos de Casa de Gobierno, calle La Rioja y Roca, Neuquén, Provincia del Neuquén (La custodia indicará el acceso al Salón). Fecha: 20 de septiembre de 2018; Hora: 11:30 hs.
F. Adjudicación del Contrato	
IAO 33.2	(a) El Programa estipulado en 27.1 de las CEC en papel y en soporte magnético. (b) Si el adjudicatario fuese una UT deberá presentar la C.U.I.T. de esa asociación. (c) Constitución de domicilio especial en la Ciudad Autónoma de Buenos Aires. Además, y como condición necesaria, el adjudicatario deberá poseer habilidad para contratar según lo estipulado en la R.G. 4164-E de la Administración Federal de Ingresos Públicos. Para verificarlo el Contratante efectuará la averiguación allí referida; si el resultado fuese negativo el Contratante dejará sin efecto la adjudicación y ejecutará la garantía de mantenimiento de la oferta. Si el adjudicatario fuera una UT la averiguación se hará para cada uno de sus miembros. Correrá por cuenta del contratista el cien por ciento (100%) del importe correspondiente al impuesto de sellos.
IAO 33.5	El Contratante publicará el resultado de la licitación en el portal en línea http://www.mininterior.gov.ar/licitaciones/licitaciones.php
IAO 34.1	La forma estándar de Garantía de Cumplimiento aceptable al Contratante podrá a elección del Oferente, consistir en una garantía bancaria emitida por una institución bancaria o una póliza de caución emitida por una aseguradora o afianzadora aceptable para el Contratante. La Garantía Bancaria deberá ser incondicional (a la vista), y cumplir lo estipulado en IAO 17.1 de esta misma Sección II. Un Seguro de caución debe ser extendido por una aseguradora que cumplimente los requerimientos de la Superintendencia de Seguros de la Nación.
IAO 35.1	El pago de anticipo será por un monto máximo del diez (10%) por ciento del Precio del Contrato.

IAO 36.1	<p>El Conciliador que propone el Contratante es: la persona que siendo ingeniero, sea elegida y designada del listado de árbitros; que a dichos efectos tiene disponible el Tribunal Arbitral de las Ingenierías (TAI).</p> <p>Los honorarios para este Conciliador serán: conforme las regulaciones de aranceles profesionales previstas en las disposiciones que al efecto emitió la Junta Central de los Consejos Profesionales de Agrimensura Arquitectura e Ingeniería de Jurisdicción Nacional.</p> <p>Los datos personales de este Conciliador son los siguientes: a designar.</p> <p>La Autoridad que nombrará al Conciliador cuando no exista acuerdo es: Junta Central de los Consejos Profesionales de Agrimensura Arquitectura e Ingeniería de Jurisdicción Nacional de la lista de profesionales matriculados de la especialidad.</p>
-----------------	--

Sección III. Países Elegibles

Elegibilidad para el suministro de bienes, la construcción de obras y la prestación de servicios en adquisiciones financiadas por el Banco

1) Países Miembros cuando el financiamiento provenga del Banco Interamericano de Desarrollo.

Alemania, Argentina, Austria, Bahamas, Barbados, Bélgica, Belice, Bolivia, Brasil, Canadá, Chile, Colombia, Costa Rica, Croacia, Dinamarca, Ecuador, El Salvador, Eslovenia, España, Estados Unidos, Finlandia, Francia, Guatemala, Guyana, Haití, Honduras, Israel, Italia, Jamaica, Japón, México, Nicaragua, Noruega, Países Bajos, Panamá, Paraguay, Perú, Portugal, Reino Unido, República de Corea, República Dominicana, República Popular de China, Suecia, Suiza, Surinam, Trinidad y Tobago, Uruguay, y Venezuela.

Territorios elegibles

- a) Guadalupe, Guyana Francesa, Martinica, Reunión – por ser Departamentos de Francia.
- b) Islas Vírgenes Estadounidenses, Puerto Rico, Guam – por ser Territorios de los Estados Unidos de América.
- c) Aruba – por ser País Constituyente del Reino de los Países Bajos; y Bonaire, Curazao, Sint Maarten, Sint Eustatius – por ser Departamentos de Reino de los Países Bajos.
- d) Hong Kong – por ser Región Especial Administrativa de la República Popular de China.

2) Criterios para determinar Nacionalidad y el país de origen de los bienes y servicios

Para efectuar la determinación sobre: a) la nacionalidad de las firmas e individuos elegibles para participar en contratos financiados por el Banco y b) el país de origen de los bienes y servicios, se utilizarán los siguientes criterios:

A) Nacionalidad

- a) **Un individuo** tiene la nacionalidad de un país miembro del Banco si el o ella satisface uno de los siguientes requisitos:
 - (i) es ciudadano de un país miembro; o
 - (ii) ha establecido su domicilio en un país miembro como residente “bona fide” y está legalmente autorizado para trabajar en dicho país.
- b) **Una firma** tiene la nacionalidad de un país miembro si satisface los dos siguientes requisitos:
 - (i) esta legalmente constituida o incorporada conforme a las leyes de un país miembro del Banco; y
 - (ii) más del cincuenta por ciento (50%) del capital de la firma es de propiedad de individuos o firmas de países miembros del Banco.

Todos los socios de una asociación en participación, consorcio o asociación (UT) con responsabilidad mancomunada y solidaria y todos los subcontratistas deben cumplir con los requisitos arriba establecidos.

B) Origen de los Bienes

Los bienes se originan en un país miembro del Banco si han sido extraídos, cultivados, cosechados o producidos en un país miembro del Banco. Un bien es producido cuando mediante manufactura, procesamiento o ensamblaje el resultado es un artículo comercialmente reconocido cuyas características básicas, su función o propósito de uso son substancialmente diferentes de sus partes o componentes.

En el caso de un bien que consiste en varios componentes individuales que requieren interconectarse (lo que puede ser ejecutado por el suministrador, el comprador o un tercero) para lograr que el bien pueda operar, y sin importar la complejidad de la interconexión, el Banco considera que dicho bien es elegible para su financiación si el ensamblaje de los componentes individuales se hizo en un país miembro. Cuando el bien es una combinación de varios bienes individuales que normalmente se

empacan y venden comercialmente como una sola unidad, el bien se considera que proviene del país en donde este fue empacado y embarcado con destino al comprador.

Para efectos de determinación del origen de los bienes identificados como “hecho en la Unión Europea”, estos serán elegibles sin necesidad de identificar el correspondiente país específico de la Unión Europea.

El origen de los materiales, partes o componentes de los bienes o la nacionalidad de la firma productora, ensambladora, distribuidora o vendedora de los bienes no determina el origen de los mismos

C) Origen de los Servicios

El país de origen de los servicios es el mismo del individuo o firma que presta los servicios conforme a los criterios de nacionalidad arriba establecidos. Este criterio se aplica a los servicios conexos al suministro de bienes (tales como transporte, aseguramiento, montaje, ensamblaje, etc.), a los servicios de construcción y a los servicios de consultoría.

Sección IV. Formularios de la Oferta

1. Carta de la Oferta

[El Oferente deberá completar y presentar este formulario junto con su Oferta. Si el Oferente objeta al Conciliador propuesto por el Contratante en los Documentos de Licitación, deberá manifestarlo en su Oferta y presentar otro candidato opcional, junto con los honorarios diarios y los datos personales del candidato, de conformidad con la Cláusula 37 de las IAO.]

[fecha]

Número de Identificación y Título del Contrato: LICITACION PUBLICA NACIONAL N° PFGP-25-LPN-O “INFRAESTRUCTURA DE ENERGIA ELECTRICA A PARQUES INDUSTRIALES EN LA LOCALIDADDE AÑELO-PROVINCIA DEL NEUQUEN”

A: Programa de Fortalecimiento de la Gestión Provincial – Secretaría de Provincias y Municipios

Nosotros, los abajo firmantes declaramos que:

- a) Hemos examinado, sin tener reservas al respecto, el Documento de Licitación, incluidas las enmiendas emitidas de conformidad con las Instrucciones a los Oferentes (IAO 8);
- b) Ofrecemos ejecutar las siguientes obras de conformidad con el Documento de Licitación:

_____;
- c) El precio total de nuestra Oferta, excluido cualquier descuento ofrecido en el inciso (d) infra, es:
- d) Los descuentos ofrecidos y la metodología para aplicarlos son los siguientes:
- e) Nuestra Oferta será válida por un período de ciento veinte (120) días a partir de la fecha límite de presentación de las Ofertas estipulada en el Documento de Licitación; la Oferta será de carácter vinculante para nosotros y podrá ser aceptada por ustedes en cualquier momento antes de que venza dicho plazo;
- f) Si es aceptada nuestra Oferta, nosotros nos comprometemos a obtener una Garantía de Cumplimiento de conformidad con el Documento de Licitación;
- g) Esta Oferta y su aceptación por escrito constituirán un Contrato de obligatorio cumplimiento entre ambas partes. Entendemos que ustedes no están obligados a aceptar la Oferta más baja ni ninguna otra Oferta que pudieran recibir.
- h) Confirmamos por la presente que esta Oferta cumple con el período de validez de la Oferta y, de haber sido solicitado, con el suministro de Garantía de Mantenimiento de la Oferta o Declaración de Mantenimiento de la Oferta exigidos en los documentos de licitación y especificados en los DDL.
- i) Los suscritos, incluyendo todos los subcontratistas requeridos para ejecutar cualquier parte del contrato, tenemos nacionalidad de países miembros del Banco de conformidad con la Subcláusula 4.1 de las IAO. En caso de que el contrato de obras incluya el suministro de bienes y servicios conexos, nos comprometemos a que estos bienes y servicios conexos sean originarios de países miembros del Banco.
- j) No presentamos ningún conflicto de interés de conformidad con la Subcláusula 4.2 de las IAO.
- k) Nosotros, incluido cualquiera de nuestros subcontratistas o proveedores para cualquier componente de este contrato, no hemos sido declarados no elegibles por el Banco, en virtud de las leyes o la reglamentación oficial del país del Contratante ni en cumplimiento de una decisión del Consejo de Seguridad de las Naciones Unidas;

- l) Nuestra empresa, su matriz, sus afiliados o subsidiarias, incluyendo todos los subcontratistas o proveedores para cualquier parte del contrato, no hemos sido declarados inelegibles por el Banco, bajo las leyes o normativas oficiales del País del Contratante, de conformidad con la Subcláusula 4.3 de las IAO.
- m) No somos una entidad de propiedad del Estado / somos una entidad de propiedad del Estado pero reunimos los requisitos establecidos en la Cláusula 4.4 de las Instrucciones a los Oferentes³;
- n) No tenemos ninguna sanción del Banco o de alguna otra Institución Financiera Internacional (IFI).
- o) Usaremos nuestros mejores esfuerzos para asistir al Banco en investigaciones.
- p) Nos comprometemos que dentro del proceso de selección (y en caso de resultar adjudicatarios, en la ejecución) del contrato, a observar las leyes sobre fraude y corrupción, incluyendo soborno, aplicables en el país del cliente.
- q) De haber comisiones o gratificaciones, pagadas o a ser pagadas por nosotros a agentes en relación con esta Oferta y la ejecución del Contrato si nos es adjudicado, las mismas están indicadas a continuación:

Nombre y dirección del Agente	Monto y Moneda	Propósito de la Comisión o Gratificación
_____	_____	_____
_____	_____	_____
_____	_____	_____

(Si no hay comisiones o gratificaciones indicar “ninguna”)

- r) El Contrato deberá ser pagado en las siguientes monedas:

Moneda	Porcentaje pagadero en la moneda	Tasa de cambio: [indique el número de unidades de moneda nacional que equivalen a una unidad de moneda extranjera]	Insumos para los que se requieren monedas extranjeras
(a)			
(b)			
(c)			
(d)			

- s) El pago de anticipo solicitado es: [indicar] [no podrá superar el monto establecido en la Cláusula CGC 51.1 de las Condiciones Especiales del Contrato]

	Monto	Moneda
(a)		
(b)		

- t) Aceptamos la designación de [indicar el nombre propuesto en los Datos de la Licitación] como Conciliador.

[o]

³ El Oferente deberá indicar lo que corresponda

- t) No aceptamos la designación de *[indicar el nombre propuesto en los Datos de la Licitación]* como Conciliador, y en su lugar proponemos que se nombre como Conciliador a *[indique el nombre]*, cuyos honorarios y datos personales se adjuntan a este formulario.

- u) Certificamos que hemos tomado las medidas necesarias para asegurar que ninguna persona que actúe por nosotros o en nuestro nombre, estará envuelta en sobornos.

Firma Autorizada: _____

Nombre y Cargo del Firmante: _____

Nombre del Oferente: _____

Dirección: _____

2. Información para la Calificación

[La información que proporcionen los Oferentes en las siguientes páginas se utilizará para calificar o para verificar la precalificación como se indica en la Cláusula 5 de las IAO. Esta información no se incorpora en el Contrato. Adjunte páginas adicionales si es necesario. Las secciones pertinentes en los documentos adjuntos deberán ser traducidas al español. Si la información es para verificar la precalificación, el Oferente deberá completar solamente la información que debe ser actualizada].

1. Firmas individuales

1.1 Incorporación, constitución o estatus jurídico del Oferente: [adjunte copia de documento o carta de intención]

País de constitución o incorporación: [indique]

Sede principal de actividades: [indique]

Poder del firmante de la Oferta [adjunte]

1.2 Los montos anuales facturados son: [indicar montos equivalentes en moneda nacional y año a que corresponden de conformidad con la Subcláusula 5.3(b) de los DDL]

Año	Montos y Monedas Originales	Tasa de cambio	Factor de Ajuste	Equivalente en \$ pesos argentinos.
	[Insertar los montos y las monedas]	[Insertar las tasas de cambio utilizadas para calcular los montos en \$ pesos argentinos.]		[Insertar los montos equivalentes en pesos argentinos.]

Los valores originales de facturación serán actualizados de acuerdo a lo siguiente:

En el caso de obras realizadas en la Argentina y contratadas en moneda nacional y para los casos señalados anteriormente, se aplicará el siguiente el siguiente Factor de Actualización (FA):

Año 2017. FA = 1,27.

Año 2016. FA = 1,59.

Año 2015. FA = 2,17.

Año 2014. FA = 2,71.

Año 2013. FA = 3,74.

Año 2012. FA = 4,44.

Para contratos firmados en el exterior y cuyos precios no hayan sido establecidos en pesos, la moneda en la que se presentará la información será el dólar estadounidense (USD). Dicha información será convertida a pesos (\$) de acuerdo con los valores siguientes:

Valor de conversión del Dólar: 1 Dólar (U\$S) = Cotización del cierre del día correspondiente a la fecha del contrato publicado por el Banco Nación Argentina, tipo billete, vendedor.

Para aquellos Oferentes que hayan participado en asociaciones o consorcios con otras empresas, y deseen incorporar estos contratos como antecedentes en alguno de los requisitos mencionados en esta sección, los montos que se considerarán serán los equivalentes a su participación efectiva dentro de la asociación o consorcio, la que deberá ser indicada.

Para todos los requisitos contemplados en esta Sección los montos demostrados por los Oferentes deberán consignarse con todos los impuestos incluidos.

1.3 La experiencia en obras de similar naturaleza y magnitud es la siguiente: [indique el número de obras e información que se especifica en la Subcláusula 5.3 (c) de las IAO] [En el cuadro siguiente, los montos deberán expresarse en la misma moneda utilizada para el rubro 1.2 anterior y serán actualizados de la misma forma. También detalle las obras en construcción o con compromiso de ejecución, incluyendo las fechas estimadas de terminación.]

Nombre del Proyecto y País	Nombre del Contratante y Persona de contacto	Tipo de obras y año de terminación	Valor del Contrato (equivalente en pesos)(*)
(a)			

(b)			
(c)			
(*) Se utilizarán los mismos factores de ajuste/tasa de cambio indicadas en el punto anterior.			
1.4 Los principales equipos de construcción que propone el Contratista son: <i>[Proporcione toda la información solicitada a continuación, de acuerdo con la Subcláusula 5.3(d) de las IAO.]</i>			
Equipo	Descripción, marca y antigüedad (años)	Condición (nuevo, buen /mal estado) y N° de unidades disponibles	Propio, alquilado (nombre del arrendador) o por comprar (nombre del vendedor)
(a)			
(b)			
(c)			
1.5 Calificaciones y experiencia del personal clave de acuerdo con la Subcláusula 5.3(e) de las IAO: <i>[adjunte información biográfica,. Incluya la lista de dicho personal en la tabla siguiente]. [Véase también Cl. 9.1 de las CGC y de las CEC]</i>			
Cargo	Nombre	Años de Experiencia (general)	Años de experiencia en el cargo propuesto
(a)			
(b)			
(c)			
1.6 Los informes financieros de los últimos <i>[indique el número]</i> años: balances, estados de pérdidas y ganancias, informes de auditoría, etc., que se adjuntan, en conformidad con la subcláusula IAO 5.3(f) son: <i>[lístelos abajo y adjunte las copias.]</i>			
1.7 La evidencia de acceso a recursos financieros, libres de otros compromisos, de acuerdo con las subcláusula 5.3(g) de la Sección I. Instrucciones a los Oferentes es: <i>[liste a continuación y adjunte copias de los documentos que corroboren lo anterior.]</i>			
Fuente de financiamiento y documento de soporte que se adjunta ^(*)		Monto (En \$ pesos argentinos)	
(*) Los documentos, deberán estar certificados por Contador Público con su firma legalizada por el Consejo Profesional respectivo, en los casos que corresponda. Para el caso de líneas de crédito bancarias, deberá presentar la nota original con membrete expedida por la institución Bancaria. La fecha de corte para la determinación de los saldos de caja o de las cuentas bancarias deberá estar comprendida dentro de los quince (15) días anteriores a la fecha límite fijada para la presentación de las ofertas. El resto de los documentos deberán estar emitidos con una antelación no mayor a veintiocho (28) días de la fecha límite fijada para la presentación de las ofertas.			
1.8 Adjuntar autorización con nombre, dirección, y números de teléfono, y correos electrónicos para contactar bancos que puedan proporcionar referencias del Oferente en caso de que el Contratante se las solicite, se adjunta en conformidad con la Subcláusula 5.3(h) de las IAO <i>[Adjunte la autorización]</i>			
1.9 Los litigios o laudos arbitrales en contra pendientes en que el Oferente, o cualquiera de los integrantes de una U.T., esté involucrado de conformidad con la subcláusula 5.3 (i) son: <i>[Listar].</i>			
Nombre de la(s) otra(s) Parte(s)	Causa de la Controversia	Monto en cuestión	
(a)			
(b)			
1.10 Las subcontrataciones propuestas y firmas participantes, de conformidad con la subcláusula 5.3 (j) son: <i>[indique la información en la tabla siguiente. Véase la Cláusula 7 de las CGC y 7 de las CEC].</i>			
Secciones de las Obras	Valor del Sub contrato	Sub contratista (nombre y dirección)	Experiencia en obras similares
(a)			
(b)			
1.11 Programa propuesto (metodología y programa de trabajo), y descripciones, planos y tablas, según sea necesario, para cumplir con los requisitos de los Documentos de Licitación. <i>[Adjunte.]</i>			
1.12 Situación concursal. Conforme lo requerido en la Subcláusula 5.5 de los Datos de la Licitación declaramos: No estamos en concurso preventivo ni lo hemos solicitado			

[De encontrarse en concurso preventivo el oferente (o alguno de sus miembros si fuese una UT) sustituir el párrafo anterior por el siguiente y adjuntar la certificación de cumplimiento expedida por el Juzgado]:

Como esta empresa (o la empresa _____) se encuentra en concurso preventivo, acompañamos la certificación de cumplimiento expedida por el Juzgado pertinente

2. Unión Transitoria (U.T.)

2.1 La información solicitada en los párrafos 1.1 y 1.9 anteriores debe ser proporcionada por cada socio de la Unión Transitoria (U.T.).

2.2 La información solicitada en los párrafos 1.2 a 1.8 y 1.10 a 1.11 anteriores debe ser proporcionada por la U.T. [proporcione la información].

2.3 Deberá entregarse el Poder otorgado al (a los) firmante(s) de la Oferta para firmar la Oferta en nombre de la U.T. o futura U.T.

2.4 Deberá entregarse el Convenio celebrado entre todos los integrantes de la U.T. (que legalmente comprometa a todos los integrantes) en el que conste:

- (a) todos los integrantes serán responsables mancomunada y solidariamente por el cumplimiento del Contrato según las condiciones del mismo;
- (b) se designará como representante a uno de los integrantes, el que tendrá facultades para contraer obligaciones y recibir instrucciones para y en nombre de todos y cada uno de los integrantes de la Unión Transitoria (U.T.);
- (c) la ejecución de la totalidad del Contrato, incluida la relación de los pagos, se manejará exclusivamente con el integrante designado representante.

3. Requisitos adicionales

3.1 Los Oferentes deberán entregar toda información adicional que sea requerida en los DL.

3. Carta de Aceptación

[en papel con membrete oficial del Contratante]

La Carta de Aceptación será la base para la constitución del Contrato de conformidad con las cláusulas 34 y 35 de las IAO. Este formulario estándar de la Carta de Aceptación debe ser completado y enviado al Oferente seleccionado, sólo después de que la evaluación de la Oferta haya sido completada y adjudicado el Contrato, supeditada a cualquiera revisión del Banco que se requiera en virtud del Contrato de Préstamo.]

[indique la fecha]

Número de Identificación y Título del Contrato [indique el número de identificación y el título del Contrato]

A: [Indique el nombre y la dirección del Oferente seleccionado]

La presente tiene por objeto comunicarles que por este medio nuestra Entidad acepta su Oferta con fecha [indique la fecha] para la ejecución del [indique el nombre del Contrato y el número de identificación, tal como se emitió en las CEC] por el Precio del Contrato equivalente⁴ a [indique el monto en cifras y en palabras] [indique la denominación de la moneda], con las correcciones y modificaciones⁵ efectuadas de conformidad con las Instrucciones a los Oferentes.

[Para el caso de que en DDL 36.1 se haya designado un Conciliador, seleccione una de las siguientes opciones (a) o (b) y suprima la otra]

- (a) Aceptamos la designación de [indique el nombre del candidato propuesto por el Oferente] como Conciliador.⁶
- (b) No aceptamos la designación de [indique el nombre del candidato propuesto por el Oferente] como Conciliador, y mediante el envío de una copia de esta Carta de Aceptación a [indique el nombre de la Autoridad para el nombramiento], estamos por lo tanto solicitando a [indique el nombre], la Autoridad Nominadora, que nombre al Conciliador de conformidad con la Subcláusula 37.1 de las IAO.⁷

Por este medio les instruimos para que (a) procedan con la construcción de las Obras mencionadas, de conformidad con los documentos del Contrato, (b) firmen y devuelvan los documentos del Contrato adjuntos, y (c) envíen la Garantía de Cumplimiento de conformidad con la Subcláusula 35.1 de las IAO, es decir, dentro de los 21 días siguientes después de haber recibido esta Carta de Aceptación, y de conformidad con la Subcláusula 52.1 de las CGC.

Firma Autorizada _____

Nombre y Cargo del Firmante: _____

Nombre de la Entidad: _____

Adjunto: Convenio

⁴ Suprimir "equivalente a" y agregar "de" si el precio del Contrato está expresado en una sola moneda.

⁵ Suprimir "correcciones y" o "y modificaciones", si no corresponde. Remitirse a las Notas sobre el Formulario del Contrato (página siguiente).

⁶ Se utilizará únicamente si el Oferente seleccionado indica en su Oferta que no está de acuerdo con el Conciliador propuesto por el Contratante en las Instrucciones a los Oferentes, y consecuentemente propone otro candidato.

⁷ Se utilizará únicamente si el Oferente seleccionado indica en su Oferta que no está de acuerdo con el Conciliador propuesto por el Contratante en las IAO, y consecuentemente propone otro candidato, y el Contratante no acepta la contrapropuesta.

4. Contrato

[Deberán incorporarse en este Contrato todas las correcciones o modificaciones a la Oferta que obedezcan a correcciones de errores (de conformidad con la cláusula 28 de las IAO), ajuste de precios durante el período de evaluación (de conformidad con la Subcláusula 16.3 de las IAO), la selección de una Oferta alternativa (de conformidad con la Cláusula 18 de las IAO), desviaciones aceptables (de conformidad con la Cláusula 27 de las IAO), o cualquier otro cambio aceptable por ambas partes y permitido en las Condiciones del Contrato, tales como cambios en el personal clave, los subcontratistas, los cronogramas, y otros.]

Este Contrato se celebra el [indique el día] de [indique el mes], de [indique el año] entre [indique el nombre y dirección del Contratante] (en adelante denominado “el Contratante”) por una parte, y [indique el nombre y dirección del Contratista] (en adelante denominado “el Contratista”) por la otra parte;

Por cuanto el Contratante desea que el Contratista ejecute [indique el nombre y el número de identificación del contrato] (en adelante denominado “las Obras”) y el Contratante ha aceptado la Oferta para la ejecución y terminación de dichas Obras y la subsanación de cualquier defecto de las mismas;

El plazo de ejecución será de _____ (____) días corridos a computarse según lo establecido en las Condiciones del Contrato.

El Contratante se obliga a pagar a el Contratista por la total y correcta ejecución de la obra mencionada up-supra, la suma de _____ (\$ _____).

El Contratista avala el presente contrato mediante _____ N° _____ por valor de \$ _____ otorgada por _____ .

Para todos los efectos que se deriven de este contrato, las partes contratantes constituyen los siguientes domicilios especiales: el Contratante en la calle _____, Ciudad Autónoma de Buenos Aires, y el Contratista en _____, Ciudad Autónoma de Buenos Aires.

En consecuencia, este Convenio atestigua lo siguiente:

1. En este Contrato las palabras y expresiones tendrán el mismo significado que respectivamente se les ha asignado en las Condiciones Generales y Especiales del Contrato a las que se hace referencia en adelante, y las mismas se considerarán parte de este Contrato y se leerán e interpretarán como parte del mismo.
2. En consideración a los pagos que el Contratante hará al Contratista como en lo sucesivo se menciona, el Contratista por este medio se compromete con el Contratante a ejecutar y completar las Obras y a subsanar cualquier defecto de las mismas de conformidad en todo respecto con las disposiciones del Contrato.
3. El Contratante por este medio se compromete a pagar al Contratista como retribución por la ejecución y terminación de las Obras y la subsanación de sus defectos, el Precio del Contrato o aquellas sumas que resulten pagaderas bajo las disposiciones del Contrato en el plazo y en la forma establecidas en éste.

En testimonio de lo cual las partes firman el presente Contrato en el día, mes y año antes indicados.

El Sello Oficial de [Nombre de la Entidad que atestigua] _____
fue estampado en el presente documento en presencia de: _____

Firmado, Sellado y Expedido por _____
en presencia de: _____

Firma que compromete al Contratante *[firma del representante autorizado del Contratante]*

Firma que compromete al Contratista *[firma del representante autorizado del Contratista]*

Sección V. Condiciones Generales del Contrato

Índice de Cláusulas

A. Disposiciones Generales	46
1. Definiciones	46
2. Interpretación	48
3. Idioma y Ley Aplicables	49
4. Decisiones del Gerente de Obras	49
5. Delegación de funciones	49
6. Comunicaciones	49
7. Subcontratos	49
8. Otros Contratistas	49
9. Personal	49
10. Riesgos del Contratante y del Contratista	49
11. Riesgos del Contratante	49
12. Riesgos del Contratista	50
13. Seguros	50
14. Informes de investigación del Sitio de las Obras	51
15. Consultas acerca de las Condiciones Especiales del Contrato	51
16. Construcción de las Obras por el Contratista	51
17. Terminación de las Obras en la fecha prevista	51
18. Aprobación por el Gerente de Obras	51
19. Seguridad	52
20. Descubrimientos	52
21. Toma de posesión del Sitio de las Obras	52
22. Acceso al Sitio de las Obras	52
23. Instrucciones, Inspecciones y Auditorías	52
24. Controversias	52
25. Procedimientos para la solución de controversias	52
26. Reemplazo del Conciliador	53
B. Control de Plazos	53
27. Programa	53
28. Próroga de la Fecha Prevista de Terminación	53
29. Aceleración de las Obras	54
30. Demoras ordenadas por el Gerente de Obras	54
31. Reuniones administrativas	54
32. Advertencia Anticipada	54
C. Control de Calidad	55
33. Identificación de Defectos	55
34. Pruebas	55
35. Corrección de Defectos	55
36. Defectos no corregidos	55
D. Control de Costos	55
37. Computo y presupuesto	55
38. Modificaciones en las Cantidades	55
39. Variaciones	56
40. Pagos de las Variaciones	56
41. Proyecciones de Flujo de Efectivos	56
42. Certificados de Pago	56
43. Pagos	57
44. Eventos Compensables	57

45.	Impuestos	58
46.	Monedas	58
47.	Ajustes de Precios	59
48.	Retenciones	59
49.	Liquidación por daños y perjuicios	60
50.	Bonificaciones	60
51.	Pago de anticipo	60
52.	Garantías	61
53.	Trabajos por día	61
54.	Costo de reparaciones	61
E. Finalización del Contrato		61
55.	Terminación de las Obras	61
56.	Recepción de las Obras	61
57.	Liquidación final	62
58.	Manuales de Operación y de Mantenimiento	62
59.	Terminación del Contrato	62
61.	Pagos posteriores a la terminación del Contrato	67
62.	Derechos de propiedad	68
63.	Liberación de cumplimiento	68
64.	Suspensión de Desembolsos del Préstamo del Banco	68
65.	Elegibilidad	68

Condiciones Generales del Contrato

A. Disposiciones Generales

1. Definiciones

1.1 Las palabras y expresiones definidas aparecen en negrillas

CEC significa las Condiciones Especiales del Contrato.

- (a) El **Certificado de Responsabilidad por Defectos** es el certificado emitido por el Gerente de Obras una vez que el Contratista ha corregido los defectos.
- (b) **Cómputo y presupuesto** es la lista de tareas de obra, con indicación de las cantidades y precios, debidamente preparada por el Oferente para los rubros indicados en el listado oficial, y que forma parte de la Oferta.
- (c) El **Conciliador** es la persona nombrada en forma conjunta por el Contratante y el Contratista o en su defecto, por la Autoridad Nominadora de conformidad con la cláusula 26.1 de estas CGC, para resolver en primera instancia cualquier controversia, de conformidad con lo dispuesto en las cláusulas 24 y 25 de estas CGC,
- (d) El **Contratante** es la parte que contrata con el Contratista para la ejecución de las Obras, **según se estipula en las CEC**.
- (e) El **Contratista** es la persona natural o jurídica, cuya Oferta para la ejecución de las Obras ha sido aceptada por el Contratante y suscribió los documentos contractuales pertinentes.
- (f) El **Contrato** es el documento que rige el acuerdo entre el Contratante y el Contratista para ejecutar, terminar y mantener las Obras. Comprende los documentos enumerados en la Subcláusula 2.3 de estas CGC.
- (g) **Defecto** es cualquier parte de las Obras que no haya sido terminada conforme al Contrato.
- (h) **Días** significa días calendario
- (i) **Equipos** es la maquinaria y los vehículos del Contratista que han sido trasladados transitoriamente al Sitio de las Obras para la construcción de las Obras.
- (j) **Especificaciones** significa las especificaciones de las Obras incluidas en el Contrato y cualquier modificación o adición hecha o aprobada por el Gerente de Obras.
- (k) **Eventos Compensables** son los definidos en la cláusula 44 de estas CGC.
- (l) La **Fecha de Inicio** es la fecha más tardía en la que el Contratista deberá empezar la ejecución de las Obras y que está estipulada en las **CEC**. No coincide necesariamente con ninguna de las fechas de toma de posesión del Sitio de las Obras.

- (m) La **Fecha de Terminación Prevista** es la fecha propuesta para la terminación de las Obras, resultante de sumar a la Fecha de Inicio efectivo el Plazo Previsto de Ejecución, certificada por el Gerente de Obras de acuerdo con la Subcláusula 55.1 de estas CGC
- (n) La **Fecha de Terminación de obras** es la fecha de terminación de las Obras, certificada por el Gerente de Obras de acuerdo con la Subcláusula 55.1 de estas CGC.
- (o) El **Gerente de Obras** es la persona cuyo nombre se indica en las CEC (o cualquier otra persona competente nombrada por el Contratante con notificación al Contratista, para actuar en reemplazo del Gerente de Obras), responsable de supervisar la ejecución de las Obras y de administrar el Contrato.
- (p) Los **Informes de Investigación del Sitio de las Obras**, incluidos en los documentos de licitación, son informes de tipo interpretativo, basados en hechos, y que se refieren a las condiciones de la superficie y en el subsuelo del Sitio de las Obras.
- (q) El **Inspector de Obra** es la persona, nombrada por el Contratante, responsable de inspeccionar permanentemente y certificar los trabajos de ejecución de la obra y de mantener informado al Gerente de Obras para el cumplimiento de sus tareas.
- (r) **Materiales** son todos los suministros, inclusive bienes fungibles, utilizados por el Contratista para ser incorporados en las Obras.
- (s) **Meses** significa meses calendario
- (t) Las **Obras** es todo aquello que el Contrato exige al Contratista construir, instalar y entregar al Contratante como se define en las CEC.
- (u) **Obras Provisionales** son las obras que el Contratista debe diseñar, construir, instalar y retirar, y que son necesarias para la construcción o instalación de las Obras.
- (v) La **Oferta del Contratista** es el documento de licitación que fue completado y entregado por el Contratista al Contratante.
- (w) El **Período de Responsabilidad por Defectos** es el período durante el cual el Contratista debe efectuar los ajustes por defectos de obra que le sean indicadas en el Certificado de Terminación de Obras y preparar un estado de cuenta detallado del monto total que considere que se le adeuda en virtud del Contrato.
- (x) Los **Planos** incluyen los dibujos, gráficos, cálculos y otra información proporcionada o aprobada por el Gerente de Obras para la ejecución del Contrato.
- (y) **Planta** es cualquiera parte integral de las Obras que tenga una función mecánica, eléctrica, química o biológica.
- (z) **Plazo de Garantía** es el período establecido en la Subcláusula 35.1 de las CEC y calculado a partir de la fecha de Recepción de Obras, durante el cual se constatará el buen comportamiento general de la

obra, el funcionamiento de sus instalaciones y sistemas, la ausencia de vicios ocultos y otros que que hagan a la construcción según lo estipulado contractualmente y a las reglas de la construcción.

- (aa) El **Plazo Previsto de Ejecución** de las Obras es el plazo en que se prevé que el Contratista deba terminar las Obras y que se especifica en las CEC. Este plazo podrá ser modificado únicamente por el Gerente de Obras mediante una prórroga del mismo o una orden de acelerar los trabajos.
- (bb) El **Precio del Contrato** es el precio establecido en la Carta de Aceptación y subsecuentemente, según sea ajustado de conformidad con las disposiciones del Contrato.
- (cc) El **Precio Inicial del Contrato** es el Precio del Contrato indicado en la Carta de Aceptación del Contratante.
- (dd) **Trabajos por día** significa una variedad de trabajos que se pagan en base al tiempo utilizado por los empleados y equipos del Contratista, en adición a los pagos por concepto de los materiales y planta conexos.
- (ee) **Sitio de las Obras** es el lugar donde se ejecutan las obras, definido como tal en las CEC.
- (ff) **Subcontratista** es una persona natural o jurídica, contratada por el Contratista para realizar una parte de los trabajos del Contrato, y que incluye trabajos en el Sitio de las Obras.
- (gg) Una **Variación** es una instrucción impartida por el Gerente de Obras que modifica las Obras.

2. Interpretación

- 2.1 Para la interpretación de estas CGC, si el contexto así lo requiere, el singular significa también el plural, y el masculino significa también el femenino y viceversa. Los encabezamientos de las cláusulas no tienen relevancia por sí mismos. Las palabras que se usan en el Contrato tienen su significado corriente a menos que se las defina específicamente. El Gerente de Obras proporcionará aclaraciones a las consultas sobre estas CGC.
- 2.2 Si las CEC estipulan la terminación de las Obras por secciones, las referencias que en las CGC se hacen a las Obras, a la Fecha de Terminación y al Plazo Previsto de Terminación aplican a cada Sección de las Obras (excepto las referencias específicas a la Fecha de Terminación y del Plazo Previsto de Terminación de la totalidad de las Obras).
- 2.3 Los documentos que constituyen el Contrato se interpretarán en el siguiente orden de prioridad:
 - (a) Convenio,
 - (b) Carta de Aceptación,
 - (c) Oferta,
 - (d) Condiciones Especiales del Contrato,
 - (e) Condiciones Generales del Contrato,

- (f) Especificaciones,
 - (g) Planos,
 - (h) Cómputo y presupuesto y
 - (i) Cualquier otro documento que en las CEC se especifique que forma parte integral del Contrato.
- 3. Idioma y Ley Aplicables** 3.1 El idioma del Contrato y la ley que lo regirá **se estipulan en las CEC.**
- 4. Decisiones del Gerente de Obras** 4.1 Salvo cuando se especifique otra cosa, el Gerente de Obras, en representación del Contratante, decidirá sobre cuestiones contractuales que se presenten entre el Contratante y el Contratista.
- 5. Delegación de funciones** 5.1 El Gerente de Obras, después de notificar al Contratista, podrá delegar en otras personas, con excepción del Conciliador, cualquiera de sus deberes y responsabilidades y, asimismo, podrá cancelar cualquier delegación de funciones, después de notificar al Contratista.
- 6. Comunicaciones** 6.1 Las comunicaciones cursadas entre las partes a las que se hace referencia en las Condiciones del Contrato sólo serán válidas cuando sean formalizadas por escrito. Las notificaciones entrarán en vigor una vez que sean entregadas.
- 7. Subcontratos** 7.1 El Contratista podrá subcontratar trabajos si cuenta con la aprobación del Gerente de Obras, pero no podrá ceder el Contrato sin la aprobación por escrito del Contratante. La subcontratación no altera las obligaciones del Contratista.
- 8. Otros Contratistas** 8.1 El Contratista deberá cooperar y compartir el Sitio de las Obras con otros contratistas, funcionarios públicos, empresas de servicios públicos y el Contratante en las fechas señaladas en la Lista de Otros Contratistas **indicada en las CEC.** El Contratista también deberá proporcionarles a éstos las instalaciones y servicios que se describen en dicha Lista. El Contratante podrá modificar la Lista de Otros Contratistas y deberá notificar al respecto al Contratista.
- 9. Personal** 9.1 El Contratista deberá emplear el personal clave enumerado en la Lista de Personal Clave, de conformidad con **lo indicado en las CEC,** para llevar a cabo las funciones especificadas en la misma Lista, u otro personal aprobado por el Inspector de Obras. El Inspector de Obras aprobará cualquier reemplazo de personal clave solo si las calificaciones, habilidades, preparación, capacidad y experiencia del personal propuesto son iguales o superiores a las del personal que figura en la Lista.
- 9.2 Si el Inspector de Obras solicita al Contratista la remoción de un integrante de la fuerza laboral del Contratista, indicando las causas que motivan el pedido, el Contratista se asegurará que dicha persona se retire del Sitio de las Obras dentro de los siete días siguientes y no tenga ninguna otra participación en los trabajos relacionados con el Contrato.
- 10. Riesgos del Contratante y del Contratista** 10.1 Son riesgos del Contratante los que en este Contrato se estipulen que corresponden al Contratante, y son riesgos del Contratista los que en este Contrato se estipulen que corresponden al Contratista.
- 11. Riesgos del** 11.1 Desde la Fecha de Inicio de las Obras hasta la fecha de emisión del

- Contratante** Certificado de Corrección de Defectos, son riesgos del Contratante:
- (a) los riesgos de lesiones personales, de muerte, o de pérdida o daños a la propiedad (sin incluir las Obras, Planta, Materiales y Equipos) como consecuencia de:
 - (i) el uso u ocupación del Sitio de las Obras por las Obras, o con el objeto de realizar las Obras, como resultado inevitable de las Obras,
 - (ii) negligencia, violación de los deberes establecidos por la ley, o interferencia con los derechos legales por parte del Contratante o cualquiera persona empleada por él o contratada por él, excepto el Contratista.
 - (b) El riesgo de daño a las Obras, Planta, Materiales y Equipos, en la medida en que ello se deba a fallas del Contratante o en el diseño hecho por el Contratante, o a una guerra o contaminación radioactiva que afecte directamente al país donde se han de realizar las Obras.
- 11.2 Desde la Fecha de Terminación hasta la fecha de emisión del Certificado de Corrección de Defectos, será riesgo del Contratante la pérdida o daño de las Obras, Planta y Materiales, excepto la pérdida o daños debidos a:
- (a) un Defecto que existía en la Fecha de Terminación;
 - (b) un evento que ocurrió antes de la Fecha de Terminación, y que no constituía un riesgo del Contratante; o
 - (c) las actividades del Contratista en el Sitio de las Obras después de la Fecha de Terminación.
- 12. Riesgos del Contratista**
- 12.1 Desde la Fecha de Inicio de las Obras hasta la fecha de emisión del Certificado de Corrección de Defectos, cuando los riesgos de lesiones personales, de muerte y de pérdida o daño a la propiedad (incluyendo, sin limitación, las Obras, Planta, Materiales y Equipo) no sean riesgos del Contratante, serán riesgos del Contratista
- 13. Seguros**
- 13.1 El Contratista deberá contratar seguros emitidos en el nombre conjunto del Contratista y del Contratante, para cubrir el período comprendido entre la Fecha de Inicio y el vencimiento del Período de Responsabilidad por Defectos, por los montos totales y los montos deducibles estipulados en las CEC, los siguientes eventos constituyen riesgos del Contratista:
- (a) pérdida o daños a las Obras, Planta y Materiales;
 - (b) pérdida o daños a los Equipos;
 - (c) pérdida o daños a la propiedad (sin incluir las Obras, Planta, Materiales y Equipos) relacionada con el Contrato, y
 - (d) lesiones personales o muerte.
- 13.2 El Contratista deberá entregar al Gerente de Obras, para su aprobación, las pólizas y los certificados de seguro antes de la Fecha de Inicio. Dichos seguros deberán contemplar indemnizaciones pagaderas en los tipos y proporciones de monedas requeridos para rectificar la pérdida o los daños

- o perjuicios ocasionados.
- 13.3 Si el Contratista no proporcionara las pólizas y los certificados exigidos, el Contratante podrá contratar los seguros cuyas pólizas y certificados debería haber suministrado el Contratista y podrá recuperar las primas pagadas por el Contratante de los pagos que se adeuden al Contratista, o bien, si no se le adeudara nada, considerarlas una deuda del Contratista. Los valores a cubrir con el sistema indicado no podrán superar el **monto establecido en las CEC**. Si fuese superior, se intimará al Contratista a cubrir las diferencias como condición para evitar la rescisión del contrato.
- 13.4 Las condiciones del seguro no podrán modificarse sin la aprobación del Gerente de Obras.
- 13.5 Ambas partes deberán cumplir con las condiciones de las pólizas de seguro.
- 14. Informes de investigación del Sitio de las Obras**
- 14.1 El Contratista, al preparar su Oferta, se basará en los informes de investigación del Sitio de las Obras **indicados en las CEC**, además de cualquier otra información de que disponga el Oferente.
- 15. Consultas acerca de las Condiciones Especiales del Contrato**
- 15.1 El Gerente de Obras responderá a las consultas sobre las CEC.
- 16. Construcción de las Obras por el Contratista**
- 16.1 El Contratista deberá construir e instalar las Obras de conformidad con las Especificaciones y los Planos.
- 17. Terminación de las Obras en la fecha prevista**
- 17.1 El Contratista podrá iniciar la construcción de las Obras en la Fecha de Inicio y deberá ejecutarlas de acuerdo con el Programa que hubiera presentado, con las actualizaciones que el Gerente de Obras hubiera aprobado, y terminarlas en la Fecha Prevista de Terminación.
- 18. Aprobación por el Gerente de Obras**
- 18.1 El Contratista deberá proporcionar al Inspector de Obras las Especificaciones y los Planos que muestren las obras provisionales propuestas, quien deberá aprobarlas si dichas obras cumplen con las Especificaciones y los Planos.
- 18.2 El Contratista será responsable por el diseño de las obras provisionales.
- 18.3 La aprobación del Inspector de Obras no liberará al Contratista de responsabilidad en cuanto al diseño de las obras provisionales.
- 18.4 El Contratista deberá obtener las aprobaciones del diseño de las obras provisionales por parte de terceros cuando sean necesarias.
- 18.5 Todos los planos preparados por el Contratista para la ejecución de las obras provisionales o definitivas deberán ser aprobados previamente por el Inspector de Obras antes de su utilización.
- 18.6 El Contratista no podrá retirar materiales o equipos que ingresaron al Sitio de las Obras o que se elaboraron o extrajeron en él sin la autorización previa y expresa del Inspector, cualquiera fuese su destino. Todos los equipos y materiales que se encuentren en o ingresen al Sitio de las Obras, estarán destinados exclusivamente a las necesidades de las Obras.

- 18.7 El Contratista solicitará al Inspector, en tiempo oportuno, autorización para ejecutar trabajos que quedarán tapados, ocultos o incluidos como parte integrante de otros.
- 19. Seguridad** 19.1 El Contratista será responsable por la seguridad en el Sitio de las Obras.
- 20. Descubrimientos** 20.1 Cualquier elemento de interés histórico o de otra naturaleza o de gran valor que se descubra inesperadamente en la zona de las obras será de propiedad del Contratante. El Contratista deberá notificar al Gerente de Obras acerca del descubrimiento y seguir las instrucciones que éste imparta sobre la manera de proceder.
- 21. Toma de posesión del Sitio de las Obras** 21.1 El Contratante traspasará al Contratista la posesión de la totalidad del Sitio de las Obras. Si no se traspasara la posesión de alguna parte en la **fecha estipulada en las CEC**, se considerará que el Contratante ha demorado el inicio de las actividades pertinentes y constituye un evento compensable.
- 22. Acceso al Sitio de las Obras** 22.1 El Contratista deberá permitir al Gerente de Obras, al Inspector y a cualquier persona autorizada por éstos, el acceso al Sitio de las Obras y a cualquier lugar donde se estén realizando o se prevea realizar trabajos relacionados con el Contrato.
- 23. Instrucciones, Inspecciones y Auditorías** 23.1 El Contratista deberá cumplir todas las instrucciones del Gerente y del Inspector de Obras que se ajusten a la ley aplicable en el Sitio de las Obras.
- 23.2 El Contratista permitirá que el Banco inspeccione las cuentas, registros contables y archivos del Contratista relacionados con la presentación de ofertas y la ejecución del contrato y realice auditorías por medio de auditores designados por el Banco, si así lo requiere el Banco. Para estos efectos, el Contratista deberá conservar todos los documentos y registros relacionados con el proyecto financiado por el Banco, por un período de siete (7) años luego de terminado el trabajo. Igualmente, entregará al Banco todo documento necesario para la investigación pertinente sobre denuncias de prácticas prohibidas y ordenará a los individuos, empleados o agentes del Contratista que tengan conocimiento del proyecto financiado por el Banco a responder a las consultas provenientes de personal del Banco.
- 24. Controversias** 24.1 Si el Contratista considera que el Inspector de Obras ha tomado una decisión que está fuera de las facultades que le confiere el Contrato, o que no es acertada, recurrirá al Gerente. Si éste sostuviese la posición del Inspector y el Contratista mantuviese su consideración, la decisión se someterá a la consideración del Conciliador dentro de los 14 días siguientes a la notificación de la decisión del Gerente. Igualmente, se someterá al Conciliador una decisión tomada directamente por el Gerente si el Contratista considerase que la misma está fuera de las facultades que le confiere el Contrato o que no es acertada, la decisión se someterá a la consideración del Conciliador dentro de los 14 días siguientes a la notificación de la decisión del Gerente o del Inspector de Obras.
- 25. Procedimientos para la solución de controversias** 25.1 El Conciliador deberá comunicar su decisión por escrito dentro de los 28 días siguientes a la recepción de la notificación de una controversia.
- 25.2 El Conciliador será compensado por su trabajo, cualquiera que sea su decisión, por hora según los honorarios especificados en los DDL y en las

CEC, además de cualquier otro gasto reembolsable **indicado en las CEC** y el costo será sufragado por partes iguales por el Contratante y el Contratista. Cualquiera de las partes podrá someter la decisión del Conciliador a arbitraje dentro de los 28 días siguientes a la decisión por escrito del Conciliador. Si ninguna de las partes sometiese la controversia a arbitraje dentro del plazo de 28 días mencionado, la decisión del Conciliador será definitiva y obligatoria.

25.3 El arbitraje deberá realizarse de acuerdo con el procedimiento de arbitraje publicado por la institución **denominada en las CEC** y en el **lugar establecido en las CEC**.

26. Reemplazo del Conciliador

26.1 En caso de renuncia o muerte del Conciliador, o en caso de que el Contratante y el Contratista coincidieran en que el Conciliador no está cumpliendo sus funciones de conformidad con las disposiciones del Contrato, el Contratante y el Contratista nombrarán de común acuerdo un nuevo Conciliador. Si al cabo de 30 días el Contratante y el Contratista no han llegado a un acuerdo, a petición de cualquiera de las partes, el Conciliador será designado por la Autoridad Nominadora estipulada en las CEC dentro de los 14 días siguientes a la recepción de la petición.

B. Control de Plazos

27. Programa

27.1 **Dentro del plazo establecido en las CEC** y después de la fecha de la Carta de Aceptación, el Contratista presentará, a través del Inspector, al Gerente de Obras, para su aprobación, un Programa en el que consten las metodologías generales, la organización, la secuencia y el plan de ejecución de todas las actividades relativas a las Obras.

27.2 El Programa actualizado será aquel que refleje los avances reales logrados en cada actividad y los efectos de tales avances en el plan de ejecución de las tareas restantes, incluyendo cualquier cambio en la secuencia de las actividades.

27.3 El Contratista deberá presentar, a través del Inspector, al Gerente de Obras para su aprobación, un Programa con intervalos iguales que no excedan el **período establecidos en las CEC**. El Inspector evaluará el Programa presentado e informará al Gerente para colaborar con su análisis. Si el Contratista no presenta dicho Programa actualizado dentro de este plazo, el Gerente de Obras **podrá retener el monto especificado en las CEC** del próximo certificado de pago y continuar reteniendo dicho monto hasta el pago que prosiga a la fecha en la cual el Contratista haya presentado el Programa atrasado.

27.4 La aprobación del Programa por el Gerente de Obras no modificará de manera alguna las obligaciones del Contratista. El Contratista podrá modificar el Programa y presentarlo nuevamente al Gerente de Obras en cualquier momento. El Programa modificado deberá reflejar los efectos de las Variaciones y de los Eventos Compensables.

28. Prórroga de la Fecha Prevista de Terminación

28.1 El Gerente de Obras deberá prorrogar la Fecha Prevista de Terminación cuando se produzca un Evento Compensable o se ordene una Variación que haga imposible la terminación de las Obras en la Fecha Prevista de Terminación sin que el Contratista adopte medidas para acelerar el ritmo de ejecución de los trabajos pendientes y que le genere gastos adicionales.

- 28.2 El Gerente de Obras, considerando los informes del Inspector, determinará si debe prorrogarse la Fecha Prevista de Terminación y por cuánto tiempo, dentro de los 21 días siguientes a la fecha en que el Contratista solicite al Inspector de Obras una decisión sobre los efectos de una Variación o de un Evento Compensable y proporcione toda la información sustentadora. Si el Contratista no hubiere dado aviso oportuno a la Inspección acerca de una demora o no hubiere cooperado para resolverla, la demora debida a esa falla no será considerada para determinar la nueva Fecha Prevista de Terminación.
- 29. Aceleración de las Obras**
- 29.1 Cuando el Contratante quiera que el Contratista finalice las Obras antes de la Fecha Prevista de Terminación, el Gerente de Obras deberá, a través del Inspector, solicitar al Contratista propuestas valoradas para conseguir la necesaria aceleración de la ejecución de los trabajos. Si el Contratante aceptara dichas propuestas, la Fecha Prevista de Terminación será modificada como corresponda y ratificada por el Contratante y el Contratista.
- 29.2 Si las propuestas con precios del Contratista para acelerar la ejecución de los trabajos son aceptadas por el Contratante, dichas propuestas se tratarán como Variaciones y los precios de las mismas se incorporarán al Precio del Contrato.
- 30. Demoras ordenadas por el Gerente de Obras**
- 30.1 El Gerente de Obras podrá, a través del Inspector, ordenar al Contratista que demore la iniciación o el avance de cualquier actividad comprendida en las Obras.
- 31. Reuniones administrativas**
- 31.1 Tanto el Gerente y el Inspector de Obras como el Contratista podrán solicitar a la otra parte que asista a reuniones administrativas. El objetivo de dichas reuniones será la revisión de la programación de los trabajos pendientes y la resolución de asuntos planteados conforme con el procedimiento de Advertencia Anticipada descrito en la Cláusula 32.
- 31.2 El Inspector de Obras deberá llevar un registro de lo tratado en las reuniones administrativas y suministrar copias del mismo a los asistentes y al Contratante. Ya sea en la propia reunión o con posterioridad a ella, el Gerente de Obras deberá decidir y comunicar por escrito a todos los asistentes sus respectivas obligaciones en relación con las medidas que deban adoptarse.
- 32. Advertencia Anticipada**
- 32.1 El Contratista deberá, a través del Inspector, advertir al Gerente de Obras lo antes posible sobre futuros posibles eventos o circunstancias específicas que puedan perjudicar la calidad de los trabajos, elevar el Precio del Contrato o demorar la ejecución de las Obras. El Gerente de Obras, a través del Inspector, podrá solicitarle al Contratista que presente una estimación de los efectos esperados que el futuro evento o circunstancia podrían tener sobre el Precio del Contrato y el Plazo de Terminación. El Contratista deberá proporcionar dicha estimación tan pronto como le sea razonablemente posible.
- 32.2 El Contratista colaborará con el Gerente y el Inspector de Obras en la preparación y consideración de posibles maneras en que cualquier participante en los trabajos pueda evitar o reducir los efectos de dicho evento o circunstancia y para ejecutar las instrucciones que consecuentemente ordenare el Gerente de Obras, a través del Inspector.

C. Control de Calidad

- 33. Identificación de Defectos** 33.1 El Inspector de Obras, controlará el trabajo del Contratista y le notificará, como también al Gerente de Obras, de cualquier defecto que encuentre. Dicho control no modificará de manera alguna las obligaciones del Contratista. El Inspector de Obras podrá ordenar al Contratista que localice un defecto y que ponga al descubierto y someta a prueba cualquier trabajo que el Inspector de Obras considere que pudiera tener algún defecto.
- 34. Pruebas** 34.1 Si el Inspector de Obras ordena al Contratista realizar alguna prueba que no esté contemplada en las Especificaciones a fin de verificar si algún trabajo tiene defectos y la prueba revela que los tiene, el Contratista pagará el costo de la prueba y de las muestras. Si no se encuentra ningún defecto, la prueba se considerará un Evento Compensable.
- 35. Corrección de Defectos** 35.1 El Inspector de Obras notificará al Contratista todos los defectos de que tenga conocimiento antes de que finalice el Período de Responsabilidad por Defectos, que se inicia en la fecha de terminación y **se define en las CEC**. El Período de Responsabilidad por Defectos se prorrogará mientras queden defectos por corregir.
- 35.2 Cada vez que se notifique un defecto, el Contratista lo corregirá dentro del plazo especificado en la notificación del Inspector de Obras
- 36. Defectos no corregidos** 36.1 Si el Contratista no ha corregido un defecto dentro del plazo especificado en la notificación, el Gerente de Obras, en base a los informes del Inspector, estimará el precio de la corrección del defecto, y el Contratista deberá pagar dicho monto.

D. Control de Costos

- 37. Computo y presupuesto** 37.1 El **Cómputo y presupuesto** debe contener la lista de rubros de obra, con indicación de las cantidades contempladas en la oferta, y los correspondientes precios, para la construcción, el montaje, las pruebas y los trabajos de puesta en servicio que deba ejecutar el Contratista.
- 37.2 El **Cómputo y presupuesto** constituye un insumo de importancia para la posterior administración del Contrato. Al Contratista se le pagará el precio acordado por la totalidad de los trabajos necesarios para completar la obra contratada.
- 38. Modificaciones en las Cantidades** 38.1 Si fuese necesario modificar el proyecto de las obras, la consecuente modificación del precio del contrato deberá hacerse, en el caso de tratarse de los rubros de obra existentes, en base a los precios contractuales. De corresponder, haciendo un balance de economías y demasías de obra originadas por el cambio de proyecto.
- 38.2 El Gerente de Obras no ajustará los precios debido a diferencias en las cantidades si con ello se excede el Precio Inicial del Contrato en más del 15%, a menos que cuente con la aprobación previa del Contratante.
- 38.3 Si el Gerente o el Inspector de Obras lo solicitan, el Contratista deberá proporcionarle un desglose de los costos correspondientes a

cualquier rubro que conste en el Cómputo y presupuesto.

39. Variaciones

- 39.1 Todas las Variaciones deberán incluirse en los Programas actualizados que presente el Contratista.

40. Pagos de las Variaciones

- 40.1 Cuando el Gerente de Obras, a través del Inspector, la solicite, el Contratista deberá presentarle una cotización para la ejecución de una Variación. El Contratista deberá proporcionársela dentro de los siete (7) días siguientes a la solicitud, o dentro de un plazo mayor si el Gerente de Obras así lo hubiera determinado. El Gerente de Obras deberá analizar la cotización antes de ordenar la Variación.

- 40.2 Cuando los trabajos correspondientes a la Variación coincidan con un rubro descrito en el Cómputo y presupuesto y si, a juicio del Gerente de Obras, la cantidad de trabajo o su plan de ejecución no produce cambios en el costo por encima del límite establecido en la Subcláusula 38.2, para calcular el valor de la Variación se usará el precio indicado en Cómputo y presupuesto.

En caso contrario, si los trabajos correspondientes a la Variación no coincidieran con los rubros del Cómputo y presupuesto o si la naturaleza de los trabajos fuese diferente a la de los contratos contratados, el Contratista deberá proporcionar una cotización con precios, a valores de la fecha de su oferta licitatoria, para los rubros correspondientes de los trabajos.

- 40.3 Si el Gerente de Obras no considerase la cotización del Contratista razonable, podrá, a través del Inspector, ordenar la Variación y modificar el Precio del Contrato basado en su propia estimación de los efectos de la Variación sobre los costos del Contratista.

- 40.4 Si el Gerente de Obras decide que la urgencia de la Variación no permite obtener y analizar una cotización sin demorar los trabajos, no se solicitará cotización alguna y la Variación se considerará como un Evento Compensable.

- 40.5 El Contratista no tendrá derecho al pago de costos adicionales que podrían haberse evitado si hubiese hecho la Advertencia Anticipada pertinente.

41. Proyecciones de Flujo de Efectivos

- 41.1 Cuando se actualice el Programa, el Contratista deberá proporcionar al Gerente de Obras una proyección actualizada del flujo de efectivos. Dicha proyección podrá incluir diferentes monedas según se estipulen en el Contrato, convertidas según sea necesario utilizando las tasas de cambio del Contrato.

42. Certificados de Pago

- 42.1 El Contratista presentará al Inspector de Obras cuentas mensuales por el valor estimado de los trabajos ejecutados menos las sumas acumuladas previamente certificadas por el Gerente de Obras de conformidad con la Subcláusula 42.2.

- 42.2 El Inspector de Obras verificará las cuentas mensuales del Contratista en base a la inspección de las obras ejecutadas e informará al Gerente, quién analizará lo documentado y certificará la suma que deberá pagarse.

- 42.3 El valor de los trabajos ejecutados será determinado por el Gerente de Obras.
- 42.4 El valor de los trabajos ejecutados comprenderá el valor del avance estimado porcentualmente de las actividades incluidas en el Cómputo y presupuesto.
- 42.5 El valor de los trabajos ejecutados incluirá la estimación de las Variaciones y de los Eventos Compensables.
- 42.6 El Inspector de Obras podrá excluir cualquier rubro incluido en un certificado anterior o reducir la proporción de cualquier rubro que se hubiera certificado anteriormente en consideración de información más reciente.

43. Pagos

- 43.1 Los pagos serán ajustados para deducir los pagos de anticipo y las retenciones. El Contratante pagará al Contratista los montos certificados por el Gerente de Obras dentro de los 28 días siguientes a la fecha de cada certificado. Si el Contratante emite un pago atrasado, en el pago siguiente se deberá pagarle al Contratista interés sobre el pago atrasado. El interés se calculará a partir de la fecha en que el pago atrasado debería haberse emitido hasta la fecha cuando el pago atrasado es emitido, a la tasa de interés vigente para préstamos comerciales para cada una de las monedas en las cuales se hace el pago.
- 43.2 Salvo que se establezca otra cosa, todos los pagos y deducciones se efectuarán en las proporciones de las monedas en que está expresado el Precio del Contrato.
- 43.3 El Contratante no pagará los rubros de las Obras para los cuales no se indicó precio y se entenderá que están cubiertos en otros precios en el Contrato.

44. Eventos Compensables

- 44.1 Se considerarán eventos compensables los siguientes:
 - (a) El Contratante no permite acceso a una parte del Sitio de las Obras en la Fecha de Posesión del Sitio de las Obras de acuerdo con la Subcláusula 21.1 de las CGC.
 - (b) El Contratante modifica la Lista de Otros Contratistas de tal manera que afecta el trabajo del Contratista en virtud del Contrato.
 - (c) El Gerente o el Inspector de Obras ordenan una demora o no emiten los Planos, las Especificaciones o las instrucciones necesarias para la ejecución oportuna de las Obras.
 - (d) El Gerente o el Inspector de Obras ordenan al Contratista que ponga al descubierto trabajos terminados o que realice pruebas adicionales a los trabajos y se comprueba posteriormente que los mismos no presentaban Defectos.
 - (e) El Gerente o el Inspector de Obras sin justificación desapruaban una subcontratación.
 - (f) Las condiciones del terreno son más desfavorables que lo

que razonablemente se podía inferir antes de la emisión de la Carta de Aceptación, a partir de la información emitida a los Oferentes (incluyendo el Informe de Investigación del Sitio de las Obras), la información disponible públicamente y la inspección visual del Sitio de las Obras.

- (g) El Gerente o el Inspector de Obras imparten una instrucción para lidiar con una condición imprevista, causada por el Contratante, o de ejecutar trabajos adicionales que son necesarios por razones de seguridad u otros motivos.
- (h) Otros contratistas, autoridades públicas, empresas de servicios públicos, o el Contratante no trabajan conforme a las fechas y otras limitaciones estipuladas en el Contrato, causando demoras o costos adicionales al Contratista.
- (i) El anticipo se paga atrasado.
- (j) Los efectos sobre el Contratista de cualquiera de los riesgos del Contratante.
- (k) El Gerente de Obras demora sin justificación alguna la emisión del Certificado de Terminación.

44.2 Si un evento compensable ocasiona costos adicionales o impide que los trabajos se terminen con anterioridad a la Fecha Prevista de Terminación, se deberá aumentar el Precio del Contrato y/o se deberá prorogar la Fecha Prevista de Terminación. El Gerente de Obras decidirá si el Precio del Contrato deberá incrementarse y el monto del incremento, y si la Fecha Prevista de Terminación deberá prorogarse y en qué medida.

44.3 Tan pronto como el Contratista proporcione información que demuestre los efectos de cada evento compensable en su proyección de costos, el Gerente de Obras, considerando los informes del Inspector, la evaluará y ajustará el Precio del Contrato como corresponda. Si el Gerente de Obras no considerase la estimación del Contratista razonable, preparará su propia estimación y ajustará el Precio del Contrato conforme a ésta. El Gerente de Obras supondrá que el Contratista reaccionará en forma competente y oportunamente frente al evento.

44.4 El Contratista no tendrá derecho al pago de ninguna compensación en la medida en que los intereses del Contratante se vieran perjudicados si el Contratista no hubiera dado aviso oportuno o no hubiera cooperado con el Gerente de Obras.

45. Impuestos

45.1 El Gerente de Obras deberá ajustar el Precio del Contrato si los impuestos, derechos y otros gravámenes cambian en el período comprendido entre la fecha que sea 28 días anterior a la de presentación de las Ofertas para el Contrato y la fecha del último Certificado de Terminación. El ajuste se hará por el monto de los cambios en los impuestos pagaderos por el Contratista, siempre que dichos cambios no estuvieran ya reflejados en el Precio del Contrato, o sean resultado de la aplicación de la cláusula 47 de las CGC.

46. Monedas

46.1 Cuando los pagos se deban hacer en monedas diferentes a la del

país del Contratante **estipulada en las CEC**, las tasas de cambio que se utilizarán para calcular las sumas pagaderas serán las estipuladas en la Oferta.

- 47. Ajustes de Precios** 47.1 Los precios se ajustarán para tener en cuenta las fluctuaciones del costo de los insumos, únicamente **si así se estipula en las CEC**. En tal caso, los montos autorizados en cada certificado de pago, antes de las deducciones por concepto de anticipo, se deberán ajustar aplicando el respectivo factor de ajuste de precios a los montos que deban pagarse en cada moneda. Para cada moneda del Contrato se aplicará por separado una fórmula similar a la siguiente:

$$P_c = A_c + B_c (I_{mc}/I_{oc})$$

en la cual:

P_c es el factor de ajuste correspondiente a la porción del Precio del Contrato que debe pagarse en una moneda específica, "c";

A_c y B_c son coeficientes estipulados en las CEC que representan, respectivamente, las porciones no ajustables y ajustables del Precio del Contrato que deben pagarse en esa moneda específica "c" (La suma de los dos coeficientes, A_c y B_c, debe ser igual a 1 (uno) en la fórmula correspondiente a cada moneda. Normalmente, los dos coeficientes serán los mismos en todas las fórmulas correspondientes a las diferentes monedas, puesto que el coeficiente A, relativo a la porción no ajustable de los pagos, por lo general representa una estimación aproximada (usualmente 0,15) que toma en cuenta los elementos fijos del costo u otros componentes no ajustables. La suma de los ajustes para cada moneda se agrega al Precio del Contrato).

I_{mc} es el índice vigente al final del mes que se factura,

I_{oc} es el índice correspondiente a los insumos pagaderos, vigente 28 días antes de la apertura de las Ofertas; ambos índices se refieren a la moneda "c".

- 47.2 Si se modifica el valor del índice después de haberlo usado en un cálculo, dicho cálculo deberá corregirse y se deberá hacer un ajuste en el certificado de pago siguiente. Se considerará que el valor del índice tiene en cuenta todos los cambios en el costo debido a fluctuaciones en los costos.

48. Retenciones

- 48.1 El Contratante retendrá de cada pago que se adeude al Contratista la proporción **estipulada en las CEC** hasta que las Obras estén terminadas totalmente.
- 48.2 Cuando las Obras estén totalmente terminadas y el Gerente de Obras haya emitido el Certificado de Terminación de las Obras de conformidad con la Subcláusula 55.1 de las CGC, se le pagará al Contratista la mitad del total retenido y la otra mitad cuando haya transcurrido el Período de Responsabilidad por Defectos y el Gerente de Obras haya certificado que todos los defectos

notificados al Contratista antes del vencimiento de este período han sido corregidos.

48.3 Cuando las Obras estén totalmente terminadas, el Contratista podrá sustituir la retención con una garantía de las mismas características que la utilizada como Garantía de Cumplimiento.

49. Liquidación por daños y perjuicios

49.1 El Contratista deberá indemnizar al Contratante por daños y perjuicios conforme al precio por día **establecido en las CEC**, por cada día de retraso de la Fecha de Terminación con respecto a la Fecha Prevista de Terminación. El monto total de daños y perjuicios no deberá exceder del monto **estipulado en las CEC**. El Contratante podrá deducir dicha indemnización de los pagos que se adeudaren al Contratista. El pago por daños y perjuicios no afectará las obligaciones del Contratista.

49.2 Si después de hecha la liquidación por daños y perjuicios se prorrogara la Fecha Prevista de Terminación, el Inspector de Obras deberá corregir en el siguiente certificado de pago los pagos en exceso que hubiere efectuado el Contratista por concepto de liquidación de daños y perjuicios. Se deberán pagar intereses al Contratista sobre el monto pagado en exceso, calculados para el período entre la fecha de pago hasta la fecha de reembolso, a las tasas especificadas en la Subcláusula 43.1 de las CGC.

50. Bonificaciones

50.1 Se pagará al Contratista una bonificación que se calculará a la **tasa diaria establecida en las CEC**, por cada día (menos los días que se le pague por acelerar las Obras) que la Fecha de Terminación de la totalidad de las Obras sea anterior a la Fecha Prevista de Terminación. El Gerente de Obras deberá certificar que se han terminado las Obras de conformidad con la Subcláusula 55.1 de las CGC aún cuando el plazo para terminarlas no estuviera vencido.

51. Pago de anticipo

51.1 El Contratante pagará al Contratista un anticipo por el monto **estipulado en las CEC** en la fecha **también estipulada en las CEC**, contra la presentación por el Contratista de una Garantía Bancaria Incondicional emitida en la forma y por un banco aceptables para el Contratante en los mismos montos y monedas del anticipo. La garantía deberá permanecer vigente hasta que el anticipo pagado haya sido reembolsado, pero el monto de la garantía será reducido progresivamente en los montos reembolsados por el Contratista. El anticipo no devengará intereses.

51.2 El Contratista deberá usar el anticipo únicamente para pagar equipos, planta, materiales y gastos de movilización que se requieran específicamente para la ejecución del Contrato. El Contratista deberá demostrar que ha utilizado el anticipo para tales fines mediante la presentación de copias de las facturas u otros documentos al Gerente de Obras.

51.3 El anticipo será reembolsado mediante la deducción de montos proporcionales de los pagos que se adeuden al Contratista, de conformidad con la valoración del porcentaje de las Obras que haya sido terminado. No se tomarán en cuenta el anticipo ni sus reembolsos para determinar la valoración de los trabajos realizados, Variaciones, ajuste de precios, eventos compensables,

bonificaciones, o liquidación por daños y perjuicios.

- 52. Garantías**
- 52.1 El Contratista deberá proporcionar al Contratante la Garantía de Cumplimiento a más tardar en la fecha definida en la Carta de Aceptación y por el **monto estipulado en las CEC**, emitida por un banco o compañía afianzadora aceptables para el Contratante y expresada en los tipos y proporciones de monedas en que deba pagarse el Precio del Contrato. La validez de la Garantía de Cumplimiento excederá en 28 días la fecha de emisión del Certificado de Terminación de las Obras en el caso de una garantía bancaria, y excederá en un año dicha fecha en el caso de una Fianza de Cumplimiento.
- 53. Trabajos por día**
- 53.1 Cuando corresponda, los precios para trabajos por día indicadas en la Oferta se aplicarán para pequeñas cantidades adicionales de trabajo sólo cuando el Gerente de Obras hubiera impartido instrucciones previamente y por escrito para la ejecución de trabajos adicionales que se han de pagar de esa manera.
- 53.2 El Contratista deberá dejar constancia en formularios aprobados por el Gerente de Obras de todo trabajo que deba pagarse como trabajos por día. El Gerente de Obras deberá verificar y firmar dentro de los dos días siguientes después de haberse realizado el trabajo todos los formularios que se llenen para este propósito.
- 53.3 Los pagos al Contratista por concepto de trabajos por día estarán supeditados a la presentación de los formularios mencionados en la Subcláusula 53.2 de las CGC.
- 54. Costo de reparaciones**
- 54.1 El Contratista será responsable de reparar y pagar por cuenta propia las pérdidas o daños que sufran las Obras o los Materiales que hayan de incorporarse a ellas entre la Fecha de Inicio de las Obras y el vencimiento del Período de Responsabilidad por Defectos, cuando dichas pérdidas y daños sean ocasionados por sus propios actos u omisiones.

E. Finalización del Contrato

- 55. Terminación de las Obras**
- 55.1 El Contratista pedirá al Inspector de Obras la emisión de un Certificado de Terminación de las Obras. El Inspector convocará al Contratista para efectuar las operaciones previas a la recepción, y las realizará con o sin su presencia; estas operaciones incluirán, sin que esta enumeración sea excluyente, la inspección física de lo ejecutado, las pruebas estipuladas en el Contrato y la comprobación de imperfecciones o defectos y de omisiones. En base a esta inspección, y siempre que no correspondiese hacer observaciones que impidan la recepción de las obras, el Inspector preparará el Certificado de Terminación de Obras que el Gerente de Obras emitirá cuando, efectivamente, decida que las Obras están terminadas.
- 56. Recepción de las Obras**
- 56.1 Dentro de los siete (7) días siguientes a la fecha en que el Gerente de Obras emita el Certificado de Terminación de las Obras, el Contratante tomará posesión del Sitio de las Obras y de las Obras. En ese momento, se firmará el Acta de Recepción Provisoria y en ella se hará constar expresamente la fecha de esa terminación. Esta Acta será suscripta por el Contratante y el Inspector y por el Contratista y su Representante Técnico; en ausencia de éstos últimos, el Contratante la emitirá de oficio, haciendo constar las

ausencias, y le remitirá copia al Contratista.

57. Liquidación final

- 57.1 Trascurrido el Plazo de Garantía que se estipula en la Cláusula 35, tendrá lugar la Recepción Definitiva que se efectuará con las mismas formalidades que la Provisoria. El Acta se suscribirá dentro de los veintiocho (28) días de finalizado dicho Plazo, si las Obras están en buen estado y el Contratista corrigió todos los defectos que se le comunicaron.

El Contratista, a través del Inspector, deberá proporcionar al Gerente de Obras un estado de cuenta detallado del monto total que el Contratista considere que se le adeuda en virtud del Contrato. El Gerente de Obras emitirá un Certificado de Responsabilidad por Defectos y certificará cualquier pago final que se adeude al Contratista dentro de los 56 días siguientes a haber recibido del Contratista el estado de cuenta detallado y éste estuviera correcto y completo a juicio del Gerente de Obras. De no encontrarse el estado de cuenta correcto y completo, el Gerente de Obras deberá emitir dentro de 56 días una lista que establezca la naturaleza de las correcciones o adiciones que sean necesarias. Si después de que el Contratista volviese a presentar el estado de cuenta final aún no fuera satisfactorio a juicio del Gerente de Obras, éste decidirá el monto que deberá pagarse al Contratista, y emitirá el certificado de pago.

58. Manuales de Operación y de Mantenimiento

- 58.1 Si se solicitan planos finales actualizados y/o manuales de operación y mantenimiento actualizados, el Contratista los entregará en las **fechas estipuladas en las CEC**.
- 58.2 Si el Contratista no proporciona los planos finales actualizados y/o los manuales de operación y mantenimiento a más tardar **en las fechas estipuladas en las CEC**, o no son aprobados por el Gerente de Obras, éste retendrá **la suma estipulada en las CEC** de los pagos que se le adeuden al Contratista.

59. Terminación del Contrato

- 59.1 El Contratante o el Contratista podrán terminar el Contrato si la otra parte incurriese en incumplimiento fundamental del Contrato.
- 59.2 Los incumplimientos fundamentales del Contrato incluirán, pero no estarán limitados a los siguientes:
- (a) el Contratista suspende los trabajos por 28 días cuando el Programa vigente no prevé tal suspensión y tampoco ha sido autorizada por el Gerente de Obras;
 - (b) el Gerente de Obras ordena al Contratista detener el avance de las Obras, y no retira la orden dentro de los 28 días siguientes;
 - (c) el Contratante o el Contratista se declaran en quiebra o entran en liquidación por causas distintas de una reorganización o fusión de sociedades;
 - (d) el Contratante no efectúa al Contratista un pago por trabajos verificados por el Inspector y certificado por el Gerente de Obras, dentro de los 84 días siguientes a la fecha de emisión del certificado;
 - (e) el Inspector de Obras le notifica al Contratista que el no corregir un defecto determinado constituye un caso de incumplimiento fundamental del Contrato, y el Contratista no procede a corregirlo

dentro de un plazo razonable establecido en la notificación;

- (f) el Contratista no mantiene una garantía que sea exigida en el Contrato;
- (g) el Contratista ha demorado la terminación de las Obras por el número de días para el cual se puede pagar el monto máximo por concepto de daños y perjuicios, **según lo estipulado en las CEC.**
- (h) si el Contratista, a juicio del Contratante, ha incurrido en fraude o corrupción al competir por el Contrato o en su ejecución, conforme a lo establecido en las políticas del Banco sobre Prácticas Prohibidas, que se indican en la Cláusula 60 de estas CGC.

59.3 Cuando por una causa diferente a las indicadas en la Subcláusula 59.2 de las CGC, cualquiera de las partes del Contrato notifique al Gerente de Obras de un incumplimiento a sus estipulaciones, éste consultará con cada una de las partes con el ánimo de alcanzar un acuerdo. De no lograrse un acuerdo, el Gerente de Obras tomará una decisión de conformidad con el Contrato, tomando en cuenta todas las circunstancias pertinentes.

Salvo que se especifique algo diferente en las Condiciones Especiales del Contrato, el Gerente de Obras notificará a ambas partes sobre cada uno de los acuerdos alcanzados o las decisiones que tome, con los detalles del caso dentro del plazo de 28 días de haber recibido la correspondiente queja o solicitud. Cada una de las partes dará cumplimiento a los acuerdos o decisiones

59.4 No obstante lo anterior, el Contratante podrá terminar el Contrato por conveniencia en cualquier momento.

59.5 Si el Contrato fuere terminado, el Contratista deberá suspender los trabajos inmediatamente, disponer las medidas de seguridad necesarias en el Sitio de las Obras y retirarse del lugar tan pronto como sea razonablemente posible.

60. Prácticas prohibidas

60.1 El Banco exige a todos los Prestatarios (incluyendo los beneficiarios de donaciones), organismos ejecutores y organismos contratantes, al igual que a todas las firmas, entidades o individuos oferentes por participar o participando en actividades financiadas por el Banco incluyendo, entre otros, solicitantes, oferentes, proveedores de bienes, contratistas, consultores, miembros del personal, subcontratistas, subconsultores, proveedores de servicios y concesionarios (incluidos sus respectivos funcionarios, empleados y representantes, ya sean sus atribuciones expresas o implícitas), observar los más altos niveles éticos y denuncien al Banco⁸ todo acto sospechoso de constituir una Práctica Prohibida del cual tenga conocimiento o sea informado, durante el proceso de selección y las negociaciones o la ejecución de un contrato. Las Prácticas Prohibidas comprenden actos de: (i) prácticas corruptivas; (ii) prácticas fraudulentas; (iii) prácticas coercitivas; y (iv) prácticas colusorias y (v) prácticas obstructivas. El Banco ha establecido mecanismos para la denuncia de la supuesta comisión de Prácticas Prohibidas. Toda denuncia deberá ser remitida a la Oficina de Integridad Institucional (OII) del Banco para que se investigue debidamente. El Banco

⁸ En el sitio virtual del Banco (www.iadb.org/integrity) se facilita información sobre cómo denunciar la supuesta comisión de Prácticas Prohibidas, las normas aplicables al proceso de investigación y sanción y el convenio que rige el reconocimiento recíproco de sanciones entre instituciones financieras internacionales.

también ha adoptado procedimientos de sanción para la resolución de casos y ha celebrado acuerdos con otras Instituciones Financieras Internacionales (IFI) a fin de dar un reconocimiento recíproco a las sanciones impuestas por sus respectivos órganos sancionadores.

- (a) El Banco define, para efectos de esta disposición, los términos que figuran a continuación:
 - (i) Una práctica corruptiva consiste en ofrecer, dar, recibir o solicitar, directa o indirectamente, cualquier cosa de valor para influenciar indebidamente las acciones de otra parte;
 - (ii) Una práctica fraudulenta es cualquier acto u omisión, incluida la tergiversación de hechos y circunstancias, que deliberada o imprudentemente, engañen, o intenten engañar, a alguna parte para obtener un beneficio financiero o de otra naturaleza o para evadir una obligación;
 - (iii) Una práctica coercitiva consiste en perjudicar o causar daño, o amenazar con perjudicar o causar daño, directa o indirectamente, a cualquier parte o a sus bienes para influenciar indebidamente las acciones de una parte;
 - (iv) Una práctica colusoria es un acuerdo entre dos o más partes realizado con la intención de alcanzar un propósito inapropiado, lo que incluye influenciar en forma inapropiada las acciones de otra parte; y
 - (v) Una práctica obstructiva consiste en:
 - a.a. destruir, falsificar, alterar u ocultar deliberadamente evidencia significativa para la investigación o realizar declaraciones falsas ante los investigadores con el fin de impedir materialmente una investigación del Grupo del Banco sobre denuncias de una práctica corrupta, fraudulenta, coercitiva o colusoria; y/o amenazar, hostigar o intimidar a cualquier parte para impedir que divulgue su conocimiento de asuntos que son importantes para la investigación o que prosiga la investigación, o
 - b.b. todo acto dirigido a impedir materialmente el ejercicio de inspección del Banco y los derechos de auditoría previstos en el párrafo 60.1 (f) de abajo.
- (b) Si se determina que, de conformidad con los Procedimientos de sanciones del Banco, cualquier firma, entidad o individuo actuando como oferente o participando en una actividad financiada por el Banco incluidos, entre otros, solicitantes, oferentes, proveedores, contratistas, consultores, miembros del personal, subcontratistas, subconsultores, proveedores de bienes o servicios, concesionarios, Prestatarios (incluidos los Beneficiarios de donaciones), organismos ejecutores o organismos contratantes (incluyendo sus respectivos funcionarios, empleados y representantes, ya sean sus atribuciones expresas o implícitas) ha cometido una Práctica Prohibida en cualquier etapa de la adjudicación o ejecución de un contrato, el Banco podrá:
 - (i) no financiar ninguna propuesta de adjudicación de un contrato para la adquisición de bienes o servicios, la contratación de obras, o servicios

- de consultoría;
- (ii) suspender los desembolsos de la operación, si se determina, en cualquier etapa, que un empleado, agencia o representante del Prestatario, el Organismo Ejecutor o el Organismo Contratante ha cometido una Práctica Prohibida;
 - (iii) declarar una contratación no elegible para financiamiento del Banco y cancelar y/o acelerar el pago de una parte del préstamo o de la donación relacionada inequívocamente con un contrato, cuando exista evidencia de que el representante del Prestatario, o Beneficiario de una donación, no ha tomado las medidas correctivas adecuadas (lo que incluye, entre otras cosas, la notificación adecuada al Banco tras tener conocimiento de la comisión de la Práctica Prohibida) en un plazo que el Banco considere razonable;
 - (iv) emitir una amonestación a la firma, entidad o individuo en el formato de una carta formal de censura por su conducta;
 - (v) declarar a una firma, entidad o individuo inelegible, en forma permanente o por determinado período de tiempo, para que (i) se adjudiquen contratos o participe en actividades financiadas por el Banco, y (ii) sea designado subconsultor, subcontratista o proveedor de bienes o servicios por otra firma elegible a la que se adjudique un contrato para ejecutar actividades financiadas por el Banco;
 - (vi) remitir el tema a las autoridades pertinentes encargadas de hacer cumplir las leyes; y/o;
 - (vii) imponer otras sanciones que considere apropiadas bajo las circunstancias del caso, incluyendo la imposición de multas que representen para el Banco un reembolso de los costos vinculados con las investigaciones y actuaciones. Estas sanciones podrán ser impuestas en forma adicional o en sustitución de las arriba referidas.
- (c) Lo dispuesto en los incisos (i) y (ii) del párrafo 60.1 (b) se aplicará también en casos en los que las partes hayan sido temporalmente declaradas inelegibles para la adjudicación de nuevos contratos en espera de que se adopte una decisión definitiva en un proceso de sanción, o cualquier otra resolución.
- (d) La imposición de cualquier medida que sea tomada por el Banco de conformidad con las provisiones referidas anteriormente será de carácter público.
- (e) Asimismo, cualquier firma, entidad o individuo actuando como oferente o participando en una actividad financiada por el Banco, incluidos, entre otros, solicitantes, oferentes, proveedores de bienes, contratistas, consultores, miembros del personal, subcontratistas, subconsultores, proveedores de servicios, concesionarios, Prestatarios (incluidos los beneficiarios de donaciones), organismos ejecutores o contratantes (incluidos sus respectivos funcionarios, empleados y representantes, ya sean sus atribuciones expresas o implícitas) podrá verse sujeto a sanción de conformidad con lo dispuesto en convenios suscritos por el Banco con otra Institución Financiera Internacional (IFI) concernientes al reconocimiento recíproco de decisiones de inhabilitación. A efectos de lo dispuesto en el presente párrafo, el término “sanción” incluye toda

inhabilitación permanente, imposición de condiciones para la participación en futuros contratos o adopción pública de medidas en respuesta a una contravención del marco vigente de una Institución Financiera Internacional (IFI) aplicable a la resolución de denuncias de comisión de Prácticas Prohibidas.

- (f) El Banco exige que los solicitantes, oferentes, proveedores de bienes y sus representantes, contratistas, consultores, miembros del personal, subcontratistas, subconsultores, proveedores de servicios y sus representantes, y concesionarios permitan al Banco revisar cualesquiera cuentas, registros y otros documentos relacionados con la presentación de propuestas y con el cumplimiento del contrato y someterlos a una auditoría por auditores designados por el Banco. Todo solicitante, oferente, proveedor de bienes y su representante, contratista, consultor, miembro del personal, subcontratista, subconsultor, proveedor de servicios y concesionario deberá prestar plena asistencia al Banco en su investigación. El Banco también requiere que solicitantes, oferentes, proveedores de bienes y sus representantes, contratistas, consultores, miembros del personal, subcontratistas, subconsultores, proveedores de servicios y concesionarios: (i) conserven todos los documentos y registros relacionados con actividades financiadas por el Banco por un período de siete (7) años luego de terminado el trabajo contemplado en el respectivo contrato; y (ii) entreguen todo documento necesario para la investigación de denuncias de comisión de Prácticas Prohibidas y (iii) aseguren que los empleados o agentes de los solicitantes, oferentes, proveedores de bienes y sus representantes, contratistas, consultores, subcontratistas, subconsultores, proveedores de servicios y concesionarios que tengan conocimiento de las actividades financiadas por el Banco estén disponibles para responder a las consultas relacionadas con la investigación provenientes de personal del Banco o de cualquier investigador, agente, auditor, o consultor apropiadamente designado. Si el solicitante, oferente, proveedor de bienes y su representante, contratista, consultor, miembro del personal, subcontratista, subconsultor proveedor de servicios o concesionario se niega a cooperar o incumple el requerimiento del Banco, o de cualquier otra forma obstaculiza la investigación por parte del Banco, el Banco, bajo su sola discreción, podrá tomar medidas apropiadas contra el solicitante, oferente, proveedor de bienes y su representante, contratista, consultor, miembro del personal, subcontratista, subconsultor, proveedor de servicios, o concesionario.
- (g) Cuando un Prestatario adquiera bienes, servicios distintos de servicios de consultoría, obras o servicios de consultoría directamente de una agencia especializada, todas las disposiciones contempladas en el párrafo 60 relativas a sanciones y Prácticas Prohibidas se aplicarán íntegramente a los solicitantes, oferentes, proveedores de bienes y sus representantes, contratistas, consultores, miembros del personal, subcontratistas, subconsultores, proveedores de servicios, concesionarios (incluidos sus respectivos funcionarios, empleados y representantes, ya sean sus atribuciones expresas o implícitas), o cualquier otra entidad que haya suscrito contratos con dicha agencia especializada para la provisión de bienes, obras o servicios distintos de servicios de consultoría en conexión con actividades financiadas por el Banco. El Banco se reserva el derecho de obligar al Prestatario a que se acoja a recursos tales como la suspensión o la rescisión. Las agencias

especializadas deberán consultar la lista de firmas e individuos declarados inelegibles de forma temporal o permanente por el Banco. En caso de que una agencia especializada suscriba un contrato o una orden de compra con una firma o individuo declarado inelegible de forma temporal o permanente por el Banco, el Banco no financiará los gastos conexos y se acogerá a otras medidas que considere convenientes.

60.2 Los Oferentes, al presentar sus ofertas, declaran y garantizan:

- (a) que han leído y entendido las definiciones de Prácticas Prohibidas del Banco y las sanciones aplicables a la comisión de las mismas que constan de este documento y se obligan a observar las normas pertinentes sobre las mismas;
- (b) que no han incurrido en ninguna Práctica Prohibida descrita en este documento;
- (c) que no han tergiversado ni ocultado ningún hecho sustancial durante los procesos de selección, negociación, adjudicación o ejecución de un contrato;
- (d) que ni ellos ni sus agentes, personal, subcontratistas, subconsultores, directores, funcionarios o accionistas principales han sido declarados por el Banco o por otra Institución Financiera Internacional (IFI) con la cual el Banco haya suscrito un acuerdo para el reconocimiento recíproco de sanciones, inelegibles para que se les adjudiquen contratos financiados por el Banco o por dicha IFI, o culpables de delitos vinculados con la comisión de Prácticas Prohibidas;
- (e) que ninguno de sus directores, funcionarios o accionistas principales han sido director, funcionario o accionista principal de ninguna otra compañía o entidad que haya sido declarada inelegible por el Banco o por otra Institución Financiera Internacional (IFI) y con sujeción a lo dispuesto en acuerdos suscritos por el Banco concernientes al reconocimiento recíproco de sanciones para que se le adjudiquen contratos financiados por el Banco o ha sido declarado culpable de un delito vinculado con Prácticas Prohibidas;
- (f) que han declarado todas las comisiones, honorarios de representantes, pagos por servicios de facilitación o acuerdos para compartir ingresos relacionados con actividades financiadas por el Banco;
- (g) que reconocen que el incumplimiento de cualquiera de estas garantías constituye el fundamento para la imposición por el Banco de una o más de las medidas que se describen en la Cláusula 60.1 (b).

61. Pagos posteriores a la terminación del Contrato

61.1 Si el Contrato se termina por incumplimiento fundamental del Contratista, el Gerente de Obras deberá emitir un certificado en el que conste el valor de los trabajos realizados y de los Materiales ordenados por el Contratista, menos los anticipos recibidos por él hasta la fecha de emisión de dicho certificado, y menos el porcentaje estipulado en las CEC que haya que aplicar al valor de los trabajos que no se hubieran terminado. No corresponderá pagar indemnizaciones adicionales por daños y perjuicios. Si el monto total que se adeuda al Contratante excediera el monto de cualquier pago que debiera efectuarse al Contratista, la diferencia constituirá una

deuda a favor del Contratante.

- 61.2 Si el Contrato se rescinde por conveniencia del Contratante o por incumplimiento fundamental del Contrato por el Contratante, el Gerente de Obras deberá emitir un certificado por el valor de los trabajos realizados, los materiales ordenados, el costo razonable del retiro de los equipos y la repatriación del personal del Contratista ocupado exclusivamente en las Obras, y los costos en que el Contratista hubiera incurrido para el resguardo y seguridad de las Obras, menos los anticipos que hubiera recibido hasta la fecha de emisión de dicho certificado.
- 62. Derechos de propiedad**
- 62.1 Si el Contrato se termina por incumplimiento del Contratista, todos los Materiales que se encuentren en el Sitio de las Obras, la Planta y las Obras se considerarán de propiedad del Contratante. En tanto que los Equipos y las Obras provisionales quedarán en disponibilidad del Contratante para su potencial uso en el completamiento de la obra y no para otros fines. Terminada la necesidad de su uso, serán devueltos al Contratista en el estado en que se encuentren.
- 63. Liberación de cumplimiento**
- 63.1 Si el Contrato es frustrado por motivo de una guerra, o por cualquier otro evento que esté totalmente fuera de control del Contratante o del Contratista, el Gerente de Obras deberá certificar la frustración del Contrato. En tal caso, el Contratista deberá disponer las medidas de seguridad necesarias en el Sitio de las Obras y suspender los trabajos a la brevedad posible después de recibir este certificado. En caso de frustración, deberá pagarse al Contratista todos los trabajos realizados antes de la recepción del certificado, así como de cualesquier trabajos realizados posteriormente sobre los cuales se hubieran adquirido compromisos.
- 64. Suspensión de Desembolsos del Préstamo del Banco**
- 64.1 En caso de que el Banco suspendiera los desembolsos al Contratante bajo el Préstamo, parte del cual se destinaba a pagar al Contratista:
- (a) El Contratante está obligado a notificar al Contratista sobre dicha suspensión en un plazo no mayor a 7 días contados a partir de la fecha de la recepción por parte del Contratante de la notificación de suspensión del Banco
- (b) Si el Contratista no ha recibido algunas sumas que se le adeudan dentro del periodo de 28 días para efectuar los pagos, establecido en la Subcláusula 43.1, el Contratista podrá emitir inmediatamente una notificación para terminar el Contrato en el plazo de 14 días.
- 65. Elegibilidad**
- 65.1 El Contratista y sus Subcontratistas deberán ser originarios de países miembros del Banco. Se considera que un Contratista o Subcontratista tiene la nacionalidad de un país elegible si cumple con los siguientes requisitos:
- (a) **Un individuo** tiene la nacionalidad de un país miembro del Banco si el o ella satisface uno de los siguientes requisitos:
- i. es ciudadano de un país miembro; o
 - ii. ha establecido su domicilio en un país miembro como residente “bona fide” y está legalmente autorizado para trabajar en dicho país.
- (b) **Una firma** tiene la nacionalidad de un país miembro si satisface los dos siguientes requisitos:
- i. esta legalmente constituida o incorporada conforme a las

- ii. leyes de un país miembro del Banco; y más del cincuenta por ciento (50%) del capital de la firma es de propiedad de individuos o firmas de países miembros del Banco.

65.2 Todos los socios de una asociación en participación, consorcio o asociación (UT) con responsabilidad mancomunada y solidaria y todos los subcontratistas deben cumplir con los requisitos arriba establecidos.

65.3 En caso de Bienes y Servicios Conexos que hayan de suministrarse de conformidad con el contrato y que sean financiados por el Banco deben tener su origen en cualquier país miembro del Banco. Los bienes se originan en un país miembro del Banco si han sido extraídos, cultivados, cosechados o producidos en un país miembro del Banco. Un bien es producido cuando mediante manufactura, procesamiento o ensamblaje el resultado es un artículo comercialmente reconocido cuyas características básicas, su función o propósito de uso son substancialmente diferentes de sus partes o componentes.

Sección VI. Condiciones Especiales del Contrato

A menos que se indique lo contrario, el Contratante deberá completar todas las CEC antes de emitir los documentos de licitación. Se deberán adjuntar los programas e informes que el Contratante deberá proporcionar.

A. Disposiciones Generales	
CGC 1.1 (d)	El Contratante es: Programa de Fortalecimiento de la Gestión Provincial, Secretaría de Provincias y Municipios, Ministerio del Interior, Obras Públicas y Vivienda
CGC 1.1 (l)	La Fecha de Inicio es: dentro de los treinta (30) días posteriores a la firma del Contrato.
CGC 1.1 (o)	El Gerente de Obras será oportunamente designado por el Contratante.
CGC 1.1 (q)	El Inspector de Obras será oportunamente designado por el Contratante.
CGC 1.1 (t)	Las obras contemplan el suministro, construcción, montaje y puesta en servicio de una estación transformadora de 33/13,2 kV de 10 MVA de potencia instalada, denominada SET Añelo Urbana, una línea de media tensión doble terna en 33 kV que interconectará la ET Loma Campana existente con dicha SET, líneas de 13,2 kV que suministrarán energía a los Parques Industriales Norte y Sur, 8 puestos de transformación distribuidos en los Parques, aparatos de maniobra y protección, todo ello conforme a lo requerido en los presentes Documentos de Licitación, en la Localidad de Añelo, Provincia del Neuquén.
CGC 1.1 (w)	El Período de Responsabilidad por Defectos es de trescientos sesenta y cinco (365) días corridos, contados a partir de la fecha de terminación..
CGC 1.1 (aa)	El Plazo Previsto de Terminación de la totalidad de las Obras es de cuatrocientos veinte (420) días corridos a partir de la fecha del Inicio de Obra.
CGC 1.1 (ee)	El Sitio de las Obras está ubicado en la localidad de Añelo, Provincia del Neuquén y está definido en el Plano respectivo de la Sección VIII
CGC 2.2	Las secciones de las Obras con plazos de terminación distintas a las de la totalidad de las Obras son: NO APLICA.
CGC 2.3 (i)	Los siguientes documentos también forman parte integral del Contrato: Ninguno.
CGC 2. Se agrega 2.4:	<p><i>Se agrega:</i></p> <p>(a) Cuando haya una discrepancia entre los montos indicados en números y en palabras prevalecerán los indicados en palabras. Las notas y observaciones en los planos y planillas, primarán sobre las demás indicaciones consignadas en ellos. En caso de discrepancia en los planos entre las dimensiones a escala y las expresamente consignadas en cifras, prevalecerán estas últimas.</p> <p>(b) Los documentos que forman parte del Contrato deberán considerarse mutuamente explicativos. En caso de aparecer discrepancias o contradicciones entre las diferentes partes del contrato, se procederá como sigue:</p> <p>(i) Todo error que se detecte deberá ser corregido por el Contratante, de oficio o a pedido del Contratista.</p> <p>(ii) Si no es aplicable el procedimiento anterior, los documentos prevalecerán en el orden indicado en la Subcláusula 2.3 de las CGC.</p>
CGC 3.1	El idioma en que deben redactarse los documentos del Contrato es: castellano La ley que gobierna el Contrato es la ley de la República Argentina.
CGC 4	Se agrega:

	<p>4.2 Las decisiones del Inspector lo serán también en representación del Contratante empero, la determinación de las sumas por pagar y todas las decisiones que impliquen modificaciones del contrato en su alcance, monto y plazo de ejecución (detalle éste no taxativo), sólo podrán ser tomadas por el Gerente de Obras o por el propio Contratante. El Inspector comunicará sus decisiones escritas al Contratista mediante Órdenes de Servicio, cronológicamente consignadas en un libro específico provisto por el Contratista, foliado para triplicado y rubricado por el Contratante. El original será para el Jefe de Obra, el duplicado con la constancia de recepción para el Contratante y el triplicado se mantendrá en el Libro, que quedará en poder del Inspector.</p> <p>4.3. Se considerará que toda Orden de Servicio, salvo que en ella se explicitara lo contrario, no importa modificación alguna de lo pactado contractualmente.</p> <p>4.4. El Jefe de Obra se notificará de toda Orden de Servicio en el día de su fecha; en este acto quedará subsidiariamente notificado de toda Orden de Servicio de la que aún no se hubiese notificado.</p> <p>4.5. La negativa o renuencia a notificarse por el Jefe de Obra, se considerará incumplimiento de la Orden de Servicio. Además, esa circunstancia facultará al Contratante a exigir la remoción del Jefe de Obra.</p> <p>4.6. El Contratista se dirigirá al Inspector mediante Notas de Pedido, las que se consignarán cronológicamente en un libro específico provisto por el Contratista, foliado para triplicado y rubricado por el Contratante. El original será para el Inspector, el duplicado con la constancia de recepción para el Contratista y el triplicado se mantendrá en el Libro, que quedará en poder del Jefe de Obra.</p> <p>4.7. El Inspector deberá recibirla al solo requerimiento del Jefe de Obra. La recepción por el Inspector de una Nota de Pedido, no implicará conocimiento ni aceptación de su contenido, aunque no hubiese formulado reserva alguna en tal sentido. Si el Inspector se negare a recibir una Nota de Pedido, el Contratista podrá recurrir al Gerente de Obras para que éste regularice la situación.</p>
CGC 7.1	<p>Se agrega:</p> <p>El Contratante podrá autorizar la cesión siempre que la obra tenga un avance físico no inferior al treinta (30%) por ciento y el nuevo contratista reúna, al menos, similares capacidades y condiciones que las exigidas al contratista originario. Si el Contratista fuese una Asociación, toda modificación en la composición de ésta o en la participación relativa de sus miembros, se considerará cesión del contrato aplicándose lo aquí normado.</p>
CGC 8.1	<p>Lista de Otros Contratistas: Ninguno</p>
CGC 9.1	<p>Personal clave:</p> <p>(a) Representante Técnico: Deberá ser Ingeniero Eléctrico o Electromecánico, con por lo menos diez (10) años de experiencia profesional, en cinco (5) de los cuales se debe haber desempeñado como Representante Técnico o Director de Obra.</p> <p>(b) Jefe de Obras: Deberá ser Ingeniero Eléctrico, Electromecánico, Civil o en Construcciones, con por lo menos cinco (5) años de experiencia profesional en obras similares, en los términos de este Pliego. Deberá estar permanentemente en Obra, y para el caso de ausencia ocasional el Contratista deberá disponer la presencia de un profesional con al menos igual calificación, para su reemplazo, previa aceptación del Contratante.</p> <p>(c) Responsable Ambiental y Social: deberá ser un profesional universitario con</p>

	<p>título con incumbencias en la temática ambiental (ingeniero o licenciado) o con especialización en temas ambientales, con no menos de diez (10) años de experiencia. El profesional deberá acreditar conocimiento y experiencia en puestos similares desempeñados en obras de infraestructura eléctrica. Asimismo, deberá dar cumplimiento a las normas y reglamentaciones provinciales que lo habiliten a desempeñarse en sus funciones.</p> <p>(d) Responsable de Higiene y Seguridad: deberá ser un profesional universitario (ingeniero o licenciado) que acredite título y matrícula que lo habilite para el ejercicio de sus funciones conforme a la legislación vigente, con cinco (5) años de experiencia profesional en la materia.</p> <p>Todos los profesionales deberán estar inscriptos en el Colegio profesional y/o Registro de Profesional correspondiente a la especialidad, habilitado para ejercer en la Provincia del Neuquén. El Contratista presentará al Contratante, con antelación suficiente y siempre antes del inicio de las obras, las constancias fehacientes de sus matriculaciones y habilitaciones vigentes.</p>
CGC 13.1	<p>Las coberturas mínimas de seguros y los deducibles serán:</p> <ul style="list-style-type: none"> (a) para pérdida o daño de las Obras, Planta y Materiales será equivalente al cien (100%) por ciento del valor de obra ejecutada y acumulada en cada acta de medición. La presentación de la póliza con los valores actualizados de Obra la hará el Contratista ante el Inspector de Obra y en un plazo máximo de cinco (5) días hábiles contados desde de la aprobación de cada certificado. (b) para pérdida o daño de equipo será equivalente al cien (100%) por ciento del valor de mismo. (c) para pérdida o daño a la propiedad (excepto a las Obras, Planta, Materiales y Equipos) en conexión con el Contrato será del uno (1%) por ciento del monto del contrato. (d) para lesiones personales o muerte será de pesos tres millones (\$ 3.000.000). <p>Además se presentará:</p> <ul style="list-style-type: none"> (e) Certificado de cobertura de A.R.T. (Ley 24.557), con nómina del personal afectado a la obra y cláusula de no repetición a favor del Contratante. (f) Certificado de cobertura de Seguro de Vida Colectivo Obligatorio (Decreto 1567/74), con nómina del personal afectado a la obra. <p>Las altas y bajas de las nóminas de los seguros de ART y Vida Obligatorio serán supervisadas por el Inspector de Obra, a cuyo fin se dejará constancia en el Libro de Pedido.</p> <p>Es responsabilidad de la contratista mantener la vigencia de los seguros mencionados y acreditar los pagos pertinentes.</p> <p>Las obligaciones de contratar seguros estipuladas, no enervan las responsabilidades del Contratista para con el Contratante.</p> <p>Los Seguros deberán contratarse con Compañías que tengan representación legal y domicilio en la República Argentina, en caso de no pertenecer al país deberán estar debidamente registradas y habilitadas por la Superintendencia de Seguros de la Nación.</p>
CGC 13.3	No Aplica.
CGC 14.1	<p>Los Informes de Investigación del Sitio de las Obras son:</p> <ul style="list-style-type: none"> (a) Estudios de Suelos (ver Anexo).
CGC 17.1	<p>Se agrega:</p> <p>Antes de la fecha de inicio el Contratista deberá presentar:</p> <ul style="list-style-type: none"> (a) Legajo de Obra según normas de higiene y seguridad en el trabajo, aprobado por la ART.

	<p>(b) Plan de manejo ambiental y social</p> <p>(c) Los seguros indicados en CEC 13.1</p> <p>(d) Dos (2) libros foliados por triplicado (dos hojas móviles y una fija) que se destinarán a las ordenes de servicios y a las notas de pedido.</p> <p>Si no se encontraren satisfechos todos los requisitos de presentación y aprobación de documentos o elementos estipulados para ser cumplidos antes de la Fecha de Inicio, ésta no se modificará, pero el Contratista no podrá comenzar los trabajos y será responsable del atraso que ello ocasione.</p>
CGC 21.1	La(s) fecha(s) de Toma de Posesión del Sitio de las Obras será(n) la fecha de inicio de obras.
CGC 25.2	<p>Los honorarios y gastos reembolsables pagaderos al Conciliador serán: los honorarios, conforme las regulaciones de aranceles profesionales previstas en las disposiciones que al efecto emitió la Junta Central de los Consejos Profesionales de Agrimensura Arquitectura e Ingeniería de Jurisdicción Nacional. Los gastos necesarios para la tarea, tales como pasajes, alojamiento y movilidad en que incurra el Conciliador serán reembolsados por el Contratante y Contratista en partes iguales.</p> <p>Se reemplaza el segundo párrafo por:</p> <p>Cualquiera de las partes que no acuerde con la decisión del Conciliador podrá, dentro de los 28 días siguientes a la decisión por escrito del Conciliador, recurrir al fuero judicial previsto en la subcláusula 25.3 siguiente o hacer reserva de sus derechos para acudir allí. Si dentro del plazo de 28 días mencionado ninguna de las partes sometiere la controversia al fuero judicial o hiciera reserva de sus derechos en tal sentido, la decisión del Conciliador será definitiva y obligatoria.</p>
CGC 25.3	<p>Se sustituye por:</p> <p>Cualquier disputa, controversia o reclamo generado por o en relación con este Contrato, o por incumplimiento, cesación, o anulación del mismo, serán competencia del fuero Contencioso Administrativo Federal con asiento en la Ciudad Autónoma de Buenos Aires.</p>
CGC 26.1	La Autoridad Nominadora del Conciliador es: <i>Junta Central de los Consejos Profesionales de Agrimensura Arquitectura e Ingeniería de Jurisdicción Nacional</i> de la lista de profesionales matriculados de la especialidad.
B. Control de Plazos	
CGC 27.1	El Contratista presentará al Inspector un Programa para la aprobación del Gerente de Obras dentro de los quince (15) días a partir de la fecha de la Carta de Aceptación.
CGC 27.3	<p>Se modifica:</p> <p>El Contratista deberá modificar el Programa y presentarlo nuevamente al Inspector dentro de los quince (15) días de producida una alteración en la secuencia de las tareas acordada con el Contratante.</p> <p>El monto que será retenido por la presentación retrasada del Programa actualizado será de 0,01% del monto del Contrato y se aplicará por cada día de atraso.</p>
C. Control de la Calidad	
CGC 35.1	El Plazo de Garantía es: trescientos sesenta y cinco (365) días.
D. Control de Costos	

CGC 42.1	Se agrega: Se deberá entregar, además, un informe de seguimiento mensual que contenga una síntesis de trabajos ejecutados, avance, etc. para cada rubro de la obra, documentado con tomas fotográfica, diez (10) como mínimo, siguiendo el avance de obra, obtenidas en distintos sectores de la obra, mostrando distintos ángulos y detalles. Dicho informe deberá ser entregado además en soporte magnético.
CGC 46.1	La moneda del País del Contratante es: peso Los pagos se harán en Pesos Argentinos (\$). La cantidad de moneda extranjera determinada de acuerdo a la cláusula 46.1 de las CGC se pagará en Pesos Argentinos al tipo de cambio del día hábil anterior de la fecha de factura correspondiente, tomando como fuente de tipo de cambio: Banco de la Nación Argentina, tipo vendedor, cotización divisas.
CGC 47.1	El Contrato está sujeto a ajuste de precios de conformidad con la metodología que se incluye en el Anexo I de estas CEC.
CGC 48.1	La proporción que se retendrá de los de pagos es: 5 % del monto del certificado. Las sumas retenidas no devengarán intereses ni actualizaciones de ningún tipo a favor del Contratista.
CGC 48.3	Se agrega: El Contratista también podrá sustituir en cada pago la retención indicada en la CGC 48.1 por una garantía de las mismas características que la utilizada como Garantía de Cumplimiento.
CGC 49.1	El monto de la indemnización por daños y perjuicios para la totalidad de las Obras es del 0,10% por día. El monto máximo de la indemnización por daños y perjuicios para la totalidad de las Obras es del 10% del precio final del Contrato.

CGC 49	<p>Se agrega:</p> <p>49.3 Si la obra estuviese demorada en su ejecución de modo que la inversión fuese inferior al ochenta por ciento (80%) de la prevista según la curva de inversión aprobada por el Contratante, el Contratista se hará pasible a la aplicación de una multa equivalente al diez por ciento (10%) de la diferencia entre el monto del avance real y el estipulado en la curva. Esta penalidad se aplicará mensualmente.</p> <p>49.4 Las multas por insuficiencia en el ritmo de inversión (Subcláusula 49.3), tendrán el carácter de preventivas y a cuenta de la que corresponda por mora total (Subcláusula 49.1); si la multa por mora total fuese inferior, se devolverá el excedente sin actualización ni interés alguno.</p> <p>49.5 Multas por faltas o incumplimiento de las órdenes de servicio. Si el Contratista cometiera faltas o infracciones al Pliego, o incumpliera las Ordenes de Servicio emanadas de la Inspección de Obra, se hará pasible a la imposición de multas que podrán variar de un décimo por mil a diez por mil (0,1 a 10‰) del Monto del Contrato a la fecha de aplicación de la multa, según la importancia de la infracción o incumplimiento, y siempre que el motivo no se encuentre contemplado explícitamente en otras cláusulas. Estas multas podrán ser reiteradas diariamente hasta el cese de la infracción o incumplimiento, tendrán carácter definitivo y no serán reintegrables al Contratista, aún cuando la Inspección haya verificado el cese de la infracción o incumplimiento. Sin que esta enumeración sea taxativa, se incluyen entre estas multas:</p> <p>49.6 Multas por paralización de los trabajos: Si el Contratista paralizara los trabajos sin causa justificada, se le aplicará una multa equivalente a un décimo por mil (0,1‰) del precio del contrato por cada día de paralización. Se entenderá por precio del contrato el total a la fecha de aplicación de la multa.</p>
CGC 50.1	No se pagarán bonificaciones.
CGC 51.1	<p>El pago por anticipo será del: diez (10%) por ciento, dentro de los treinta (30) días siguientes a la firma del contrato, a solicitud del Contratista y previa constitución de una Garantía emitida en la misma modalidad que la aceptada para la Garantía de Cumplimiento del Contrato y por un monto que cubra el cien (100%) por ciento del anticipo a percibir, con una antelación mínima de veinte (20) días.</p> <p>El anticipo será descontado de los sucesivos Certificados de Obra en la misma proporción hasta su recuperación total.</p> <p>Los créditos correspondientes a Anticipos no podrán ser cedidos y sólo deberán ser cobrados por el Contratista.</p>
CGC 52.1	<p>El monto de la Garantía de Cumplimiento es del 5% del precio del contrato.</p> <p>(a) Garantía Bancaria</p> <p>(b) Póliza de Seguro de Caucción ajustada a lo normado por la Superintendencia de Seguros de la Nación</p> <p>La validez de la Garantía de Cumplimiento excederá en veintiocho (28) días la fecha del Certificado de la liquidación final referido en la Subcláusula 57 de las CEC. La garantía de cumplimiento deberá constituirse por el total del plazo estipulado; no será aceptable que lo sea con una vigencia inferior. Si el precio del contrato es ajustado, el Contratista deberá ampliar la garantía de cumplimiento para mantener la proporción del precio del contrato, dentro de los quince (15) días siguientes a que se haya aprobado el ajuste.</p> <p><i>La Garantía Bancaria deberá ser incondicional ("contra primera solicitud").</i></p>

E. Finalización del Contrato	
CGC 58.1	Los Manuales de operación y mantenimiento deberán presentarse junto a los planos actualizados finales (conforme a obra). Los planos actualizados finales deberán presentarse a más tardar cuarenta (40) días antes de la fecha prevista de terminación acompañados, en los casos en que corresponda, de las constancias de haberlos ingresado para su aprobación en los organismos pertinentes. La documentación conforme a obra deberá ser revisada por el Inspector siendo éste un requisito excluyente para otorgar la Recepción Provisoria.
CGC 58.2	La suma que se retendrá por no cumplir con la presentación de los planos actualizados finales y/o los manuales de operación y mantenimiento en la fecha establecida en las CGC 58.1 es de 0,01% del valor del contrato por cada día de retraso.
CGC 59.2 (g)	El número máximo de días es cien (100).
CGC 61.1	El porcentaje que se aplicará al valor de las Obras no terminadas es veinte (20) por ciento.

Anexo I - Ajuste del Precio del Contrato

a) Expresiones matemáticas aplicables para el ajuste de precios del Contrato:

$$F_{Ri} = \left[a_M \times F_{Mi} + a_{EM} \times F_{EMi} + a_{MO} \times \left(\frac{MO_i}{MO_0} \right) + a_T \times \left(\frac{T_i}{T_0} \right) + a_{CL} \times \left(\frac{CL_i}{CL_0} \right) \right] \times \left(1 + k \times \left(\frac{CF_i - CF_0}{CF_0} \right) \right)$$

$$F_{Mi} = b_{M1} \times \left(\frac{M1_i}{M1_0} \right) + b_{M2} \times \left(\frac{M2_i}{M2_0} \right) + b_{M3} \times \left(\frac{M3_i}{M3_0} \right) + \dots + b_{Mn} \times \left(\frac{Mn_i}{Mn_0} \right)$$

$$F_{EMi} = c_{AE} \times \left(\frac{AE_i}{AE_0} \right) + c_{RR} \times \left[0,7 \times \left(\frac{AE_i}{AE_0} \right) + 0,3 \times \left(\frac{MO_i}{MO_0} \right) \right]$$

donde:

$F_{Ri} =$	Factor de ajuste correspondiente al mes “i”
$F_{Mi} =$	Factor que mide la variación de precios del componente Materiales. Mediante la expresión matemática que se desarrolla en el apartado I, pondera las variaciones de los precios de los principales materiales de cada obra.
$F_{EMi} =$	Factor que mide la variación de precios del componente Equipos y Máquinas. Mediante la expresión matemática que se desarrolla en el apartado II pondera la variación de los precios correspondientes a utilización de equipo de construcción (amortización, repuestos y reparaciones).
$MO_i/MO_0 =$	Factor que mide de variación de precios del componente Mano de Obra. Es la relación entre el indicador de precio correspondiente al Mes del ajuste (MO_i) y el indicador de precio básico (MO_0); MO_0 = índice “Mano de Obra” del Índice de Costo de la Construcción (ICC) Cuadro 1.4 “Capítulo Mano de Obra” de la Información para la actualización de los precios de contratos de obra pública emitido por el INDEC correspondiente al mes Base.
T_i/T_0	Factor que mide la variación de precios del componente Transporte. Es la relación entre el indicador del precio correspondiente al mes del ajuste (T_i) y el indicador de precio básico (T_0), T_0 = índice de la Subapertura Transporte del Índice de Precios al Consumidor, Cuadro 4. Apertura 6. “Transporte y Comunicaciones” de la Información para la actualización de los precios de contratos de obra pública emitido por el INDEC correspondiente al mes Base.
CL_i/CL_0	Factor que mide la variación de precios del componente Combustible y Lubricantes. Es la relación entre el indicador de precio correspondiente al Mes del ajuste (CL_i) y el indicador de precio básico (CL_0); CL_0 = índice de la apertura Productos Refinados de Petróleo

	del IPIB Cuadro 3.2. por principales aperturas y variaciones porcentuales para distintos períodos. Nivel General Productos Nacionales Posición 23 de la Información para la actualización de los precios de contratos de obra pública emitido por el INDEC correspondiente al mes Base.
$a_M \cdot a_{EM} \cdot a_{MO} \cdot a_T \cdot a_{CL}$	Coeficientes de ponderación. Representan la incidencia del costo de los componentes en el costo directo total de la obra. Para el ajuste del precio de la Obra serán: $a_M = \text{Materiales} = 0,86$ $a_{EM} = \text{Equipos} = 0,04$ $a_{MO} = \text{Mano de Obra} = 0,09$ $a_{CL} = \text{Combustibles y Lubricantes} = 0,01$
$\left(\frac{CF_i - CF_0}{CF_0} \right)$	Factor de variación del componente Costo Financiero.
$CF_i =$	$(1 + i_i / 12)^{\frac{n}{30}} - 1$
$CF_0 =$	$(1 + i_0 / 12)^{\frac{n}{30}} - 1$
$i_i =$	Indicador correspondiente al Costo Financiero. Es la Tasa Nominal Anual Activa a 30 días del Banco de la Nación Argentina, expresada en coeficiente, considerando el valor del día 15 del mes inmediato anterior al de la ejecución de los trabajos, o en su defecto el día hábil posterior.
$i_0 =$	Indicador correspondiente al Costo Financiero. Es la Tasa Nominal Anual Activa a 30 días del Banco de la Nación Argentina, expresada en coeficiente, considerando el valor del día 15 del Mes Base del Contrato, o en su defecto el día hábil posterior. $i_0 = \underline{\hspace{2cm}}$
$n =$	Los días que fija cada Contrato como plazo de pago de cada certificado. $n = 28$
$k =$	Coeficiente “k” de Ponderación del Costo Financiero. $k = 0.02$

I - Variación de precios del componente Materiales.

El factor que mide la variación de los precios del componente Materiales (F_{Mi}), se determinará aplicando la siguiente expresión que pondera la variación de los “n” subcomponentes y/o elementos más representativos de la obra:

$$F_{Mi} = b_{M1} \times \left(\frac{M1_i}{M1_0} \right) + b_{M2} \times \left(\frac{M2_i}{M2_0} \right) + b_{M3} \times \left(\frac{M3_i}{M3_0} \right) + b_{Mn} \times \left(\frac{Mn_i}{Mn_0} \right)$$

Donde:

$b_{M1}, b_{M2}, b_{M3}, b_{Mn} =$	Coeficientes de ponderación de los Materiales. Representan la incidencia de los “n” materiales más representativos en el costo-costo total del componente Materiales de la obra.
Mn_i / Mn_0	Factor de variación de precios del material “n”. Es la relación entre el indicador de precio correspondiente al Mes del ajuste (Mn_i) y el indicador de precio del Mes Base (Mn_0). Los materiales, sus incidencias y la fuente referencial de información se indican en la Tabla siguiente.

Razón	Incidencia	Fuente referencial publicación	Código o Cuadro	Denominación
$M1_i/M1_0=$	$b_{M1}= 0,25$	BNA.	-	Cotización del dólar al cierre del día 15 o en su defecto el día hábil posterior del Banco Nación Argentina, tipo billete, vendedor
$M2_i/M2_0=$	$b_{M2}=0,25.$	Cuadro 5. Decreto 1295/02 art. 15 inciso s) INDEC Informa	Cuadro 1.9	Hormigón Elaborado
$M3_i/M3_0=$	$b_{M3}= 0,22$	Se aplicará la Variación porcentual del Índice de Precios Internos al por Mayor (IPIM), base 1993=100, entre cada período y el inmediato anterior, por principales aperturas. ICC. INDEC Informa	Cuadro 7.1.1	Nivel General
$M4_i/M4_0=$	$b_{M4}=0,07.$	Se aplicará el Cuadro 11, Índice del Costo de la Construcción en el Gran Buenos Aires (ICC), base 1993=100. Índices del capítulo Materiales, mayor desagregación disponible. CPC. INDEC Informa	CPC. 41242-11	Acero aletado conformado en barra
$M5_i/M5_0=$	$b_{M5}=0,06.$	Se aplicará el Cuadro 2, IPIB.	2731-41116-1	Piezas Fundidas
$M6_i/M6_0=$	$b_{M6}=0,05.$	Se aplicará el Cuadro 7.2.1, Variación porcentual del Índice de Precios Internos al por Mayor (IPIM), base 1993=100, desagregado hasta dos dígitos. INDEC Informa	Clasificación CIIU ítem 31	Máquinas y Aparatos Eléctricos
$M7_i/M7_0=$	$b_{M7}=0,05.$	Se aplicará la variación de la apertura Carpintería Metálica y Herrería del ICC Cuadro 1.5 por ítem de obra y variaciones porcentuales para distintos períodos. Cuadro 5, Índices de los componentes incluidos en el Decreto 1295/2002 : Art. 15. Inciso d) INDEC Informa	Cuadro 1.5	carpintería metálica y herrería
$M8_i/M8_0=$	$b_{M8}=0,05.$	Se aplicará el Capítulo 2, Sistema de Índices de Precios Mayoristas (SIPM), base 1993=100. Índice de Precios Internos Básicos al por Mayor (IPIB), mayor desagregación disponible Sistema de Índices de Precios Mayoristas (SIPM), base 1993=100. Clasificación CIIU-3 3130. INDEC Informa	CPC 46340-1	Conductores Eléctricos

II - Variación de precios del componente Equipos y Máquinas.

El factor que mide la variación de los precios del componente Equipos y Máquinas (F_{EMi}), se determinará aplicando la siguiente expresión que pondera la variación de los subcomponentes Amortización de Equipos (AE) y Reparaciones y Repuestos (RR) de la obra:

$$F_{EMi} = c_{AE} \times \left(\frac{AE_i}{AE_0} \right) + c_{RR} \times \left[0,7 \times \left(\frac{AE_i}{AE_0} \right) + 0,3 \times \left(\frac{MO_i}{MO_0} \right) \right]$$

donde:

$AE_i/AE_0=$	Factor que mide la variación de los precios del componente Equipo - Amortización de Equipos. Es la relación entre el índice correspondiente al Mes del ajuste (AE_i) y el índice al Mes Base (AE_0). $AE_0=$ variación de la apertura Máquinas y Equipos del IPIB Cuadro 3.2. por principales aperturas y variaciones porcentuales para distintos períodos. Nivel General Productos Importados Posición 29 de la Información para la actualización de los precios de contratos de obra pública emitido por el INDEC correspondiente al mes Base.
$MO_i/MO_0=$	Factor que mide de variación de precios del componente Mano de Obra. Es la relación entre el indicador de precio correspondiente al Mes del ajuste (MO_i) y el indicador de precio básico (MO_0); $MO_0 =$ índice “Mano de Obra” del Índice de Costo de la Construcción (ICC) Cuadro 1.4 “Capítulo Mano de Obra” de la Información para la actualización de los precios de contratos de obra pública emitido por el INDEC correspondiente al mes Base.
$c_{AE}, c_{RR} =$	Coefficientes de ponderación de los subcomponentes Amortización de Equipos “ c_{AE} ” y Reparaciones y Repuestos “ c_{RR} ”. Para el ajuste del precio de la Obra serán $c_{AE} = 0,59$ $c_{RR} = 0,41$

b) Mes base del contrato:

Se establece como mes base del contrato, a los efectos del ajuste de precios, al mes anterior al de la apertura de las ofertas.

c) Fórmulas aplicables para el ajuste de precios del Contrato:

$$F_{Ri} = \left[0,86 \times F_{Mi} + 0,04 \times F_{EMi} + 0,09 \times \left(\frac{MO_i}{MO_0} \right) + 0,01 \times \left(\frac{CL_i}{CL_0} \right) \right] \times \left(1 + 0,02 \times \left(\frac{CF_i - CF_0}{CF_0} \right) \right)$$

$$F_{Mi} = 0,25 \times \left(\frac{M1_i}{M1_0} \right) + 0,25 \times \left(\frac{M2_i}{M2_0} \right) + 0,22 \times \left(\frac{M3_i}{M3_0} \right) + 0,07 \times \left(\frac{M4_i}{M4_0} \right) + 0,06 \times \left(\frac{M5_i}{M5_0} \right) + 0,05 \times \left(\frac{M6_i}{M6_0} \right) + 0,05 \times \left(\frac{M7_i}{M7_0} \right) + 0,05 \times \left(\frac{M8_i}{M8_0} \right)$$

$$F_{EMi} = 0,59 \times \left(\frac{AE_i}{AE_0} \right) + 0,41 \times \left[0,7 \times \left(\frac{AE_i}{AE_0} \right) + 0,3 \times \left(\frac{MO_i}{MO_0} \right) \right]$$

Los componentes de la expresión matemática serán calculados con cuatro decimales con redondeo simétrico. El valor de FR_i resultante será aplicado con dos decimales con redondeo simétrico.

d) Forma de aplicación:

El procedimiento para el ajuste de precios del Contrato se aplicará de la siguiente manera:

- d.1) Los ajustes se practicarán en ocasión de cada certificación de obra sobre el monto básico del certificado, sólo sobre la porción del contrato en la que se requirió pago en pesos y neto de anticipo financiero, es decir, luego de deducido el anticipo financiero.

Para el ajuste de certificados se utilizará la siguiente expresión matemática:

$$P_i = P_{i-0} [Af/100 + (1 - Af/100) \times FR_i]$$

Donde:

P_i : Precio ajustado (i: nuevo ajuste)

P_{i-0} : Precio expresado en valores básicos de contrato, es decir, según precios de la oferta.

Af: %⁹

FR_i : Factor de ajuste identificado como “i”, mes de certificación de los trabajos. (i: nuevo ajuste)

- d.2) Durante la ejecución de la obra, el Contratista presentará al Contratante dentro de los treinta (30) días de emitido el Certificado de Obra el FR_i , calculado con los indicadores de precios correspondientes al mes de ejecución de los trabajos, publicados por los organismos consignados como fuente de información, cuya copia deberá acompañar.

El Contratante revisará el cálculo del FR_i dentro de los cinco (5) días de recibido. Una vez aceptado, lo aplicará al ajuste del certificado correspondiente al período liquidando las diferencias en más o en menos según corresponda. Si los índices empleados fueran provisorios, podrá realizarse un posterior ajuste final único al finalizar la obra, dentro de los treinta (30) días corridos posteriores, con los indicadores de precios publicados por los organismos consignados como fuente de información el mes siguiente al de la última ejecución de los trabajos. Sólo podrá realizarse un ajuste provisorio para cada certificación.

Los costos correspondientes a las obligaciones que no se hayan ejecutado conforme al último plan de trabajo aprobado, por causas imputables al contratista, se liquidarán con los precios correspondientes a la fecha en que debieron haberse cumplido, sin perjuicio de las penalidades que pudieren corresponder.

No se practicarán ajustes provisorios de precios con posterioridad al vencimiento de los plazos contractuales.

El Contratista deberá ampliar la garantía de cumplimiento para mantener la proporción del precio del contrato conforme a lo estipulado en la CEC 52.1.

⁹ Porcentaje con dos decimales de anticipo financiero Conforme a las Cláusulas IAO 35.1 y CGC/CEC 51.1

Sección VII. Especificaciones y Condiciones de Cumplimiento

Sección VIII. Planos

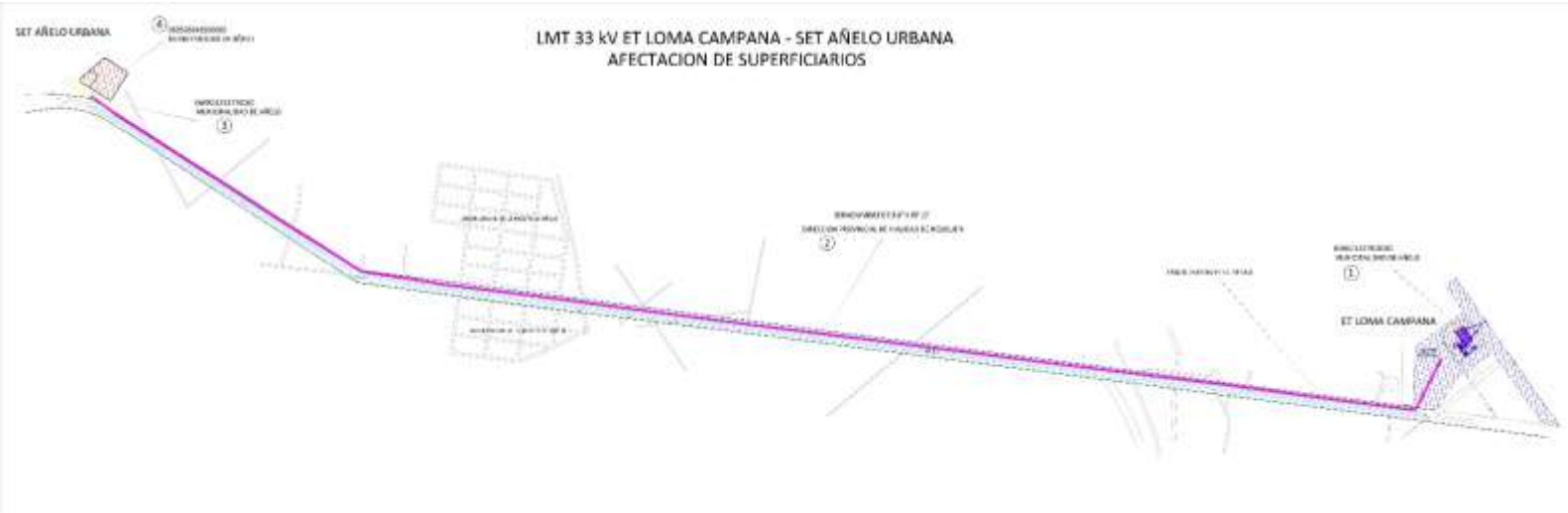

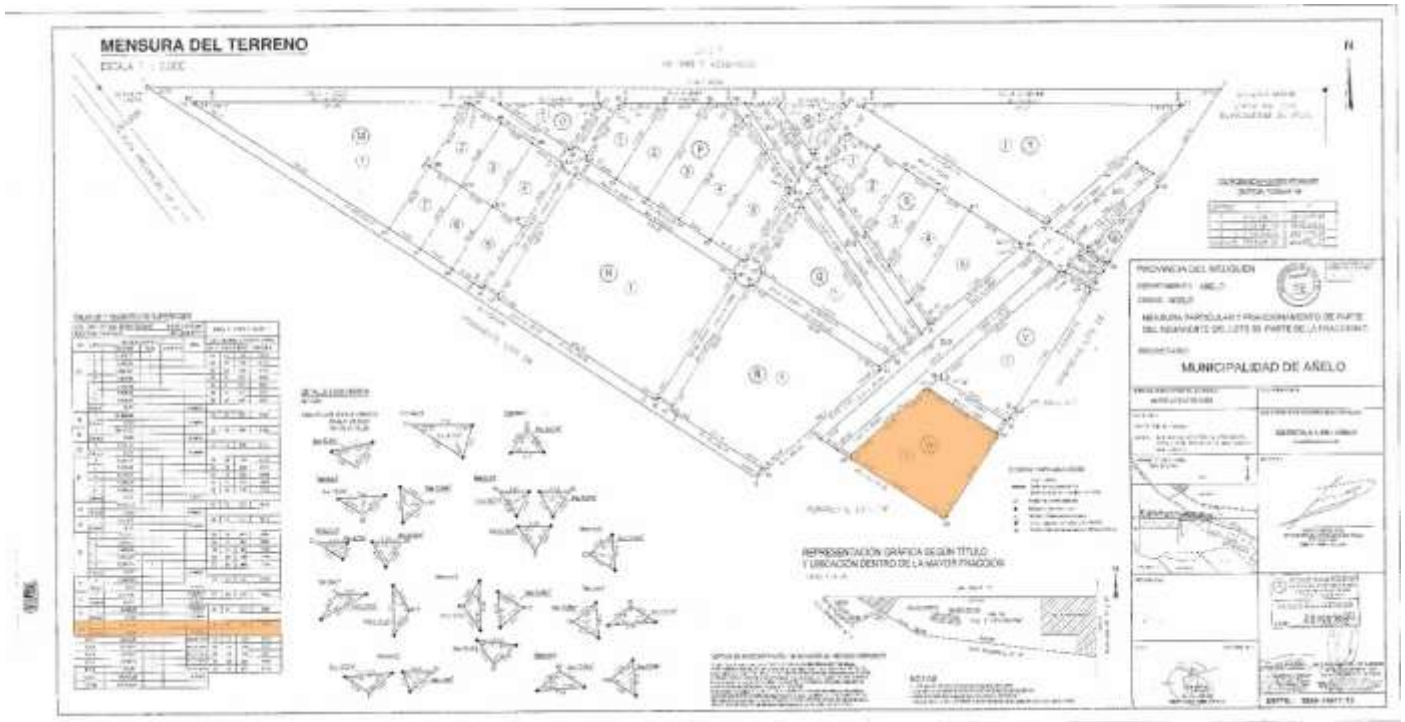

COMPONENTE 1

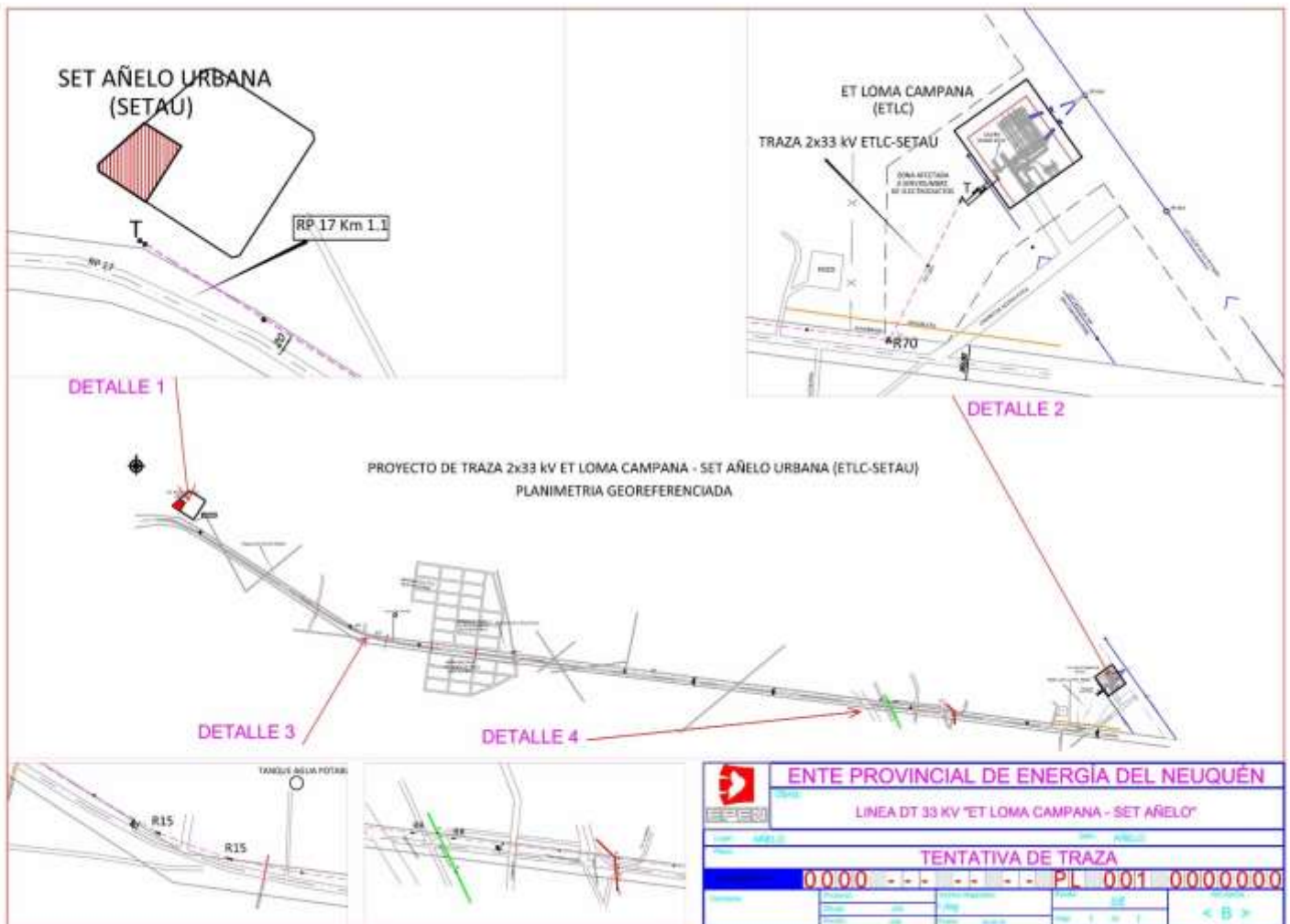

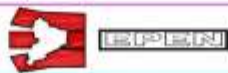
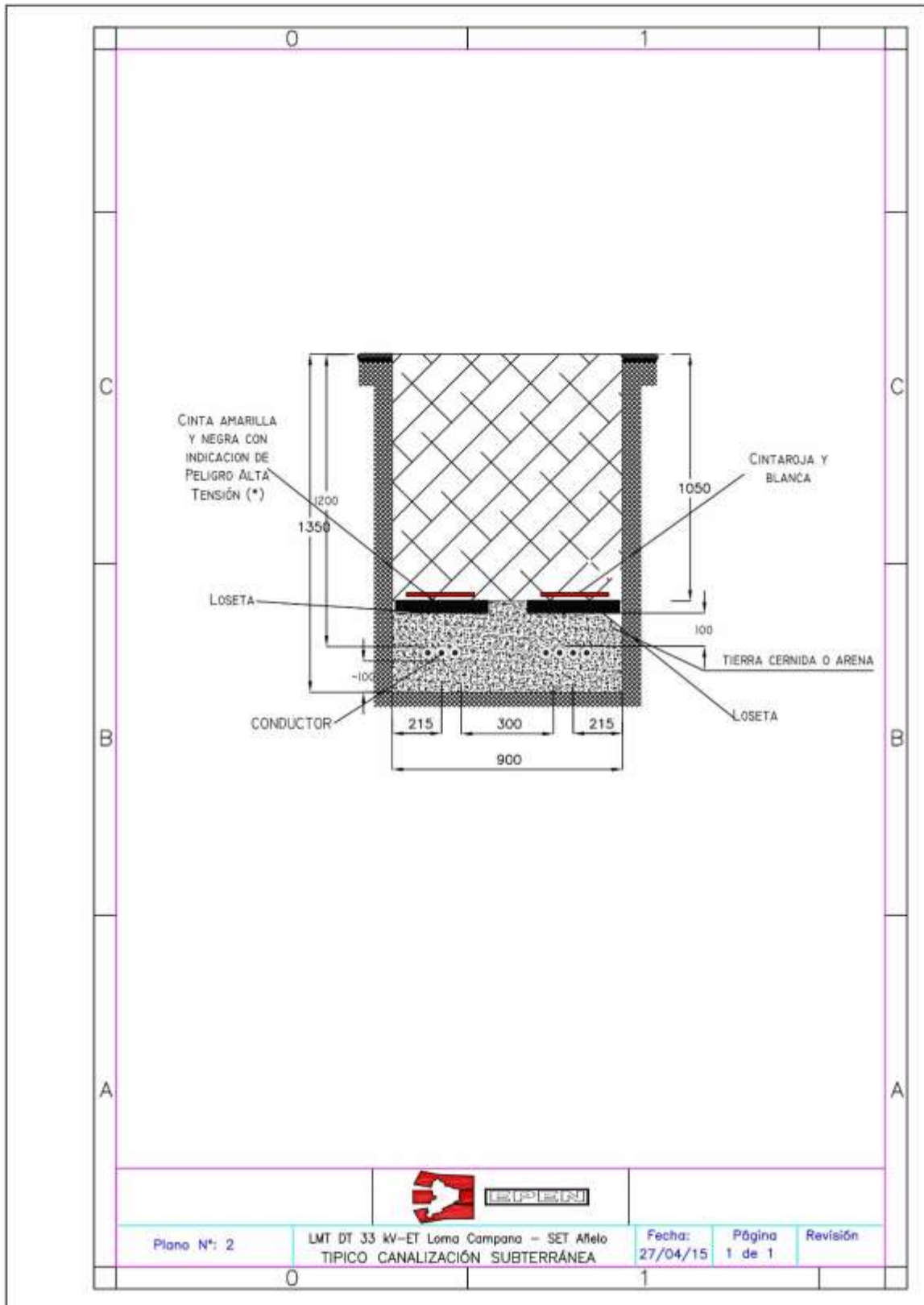

Plano N°: 2

LMT DT 33 KV-ET Loma Campana - SET Afelo
TIPICO CANALIZACIÓN SUBTERRÁNEA

Fecha:
27/04/15

Página
1 de 1

Revisión

0

1

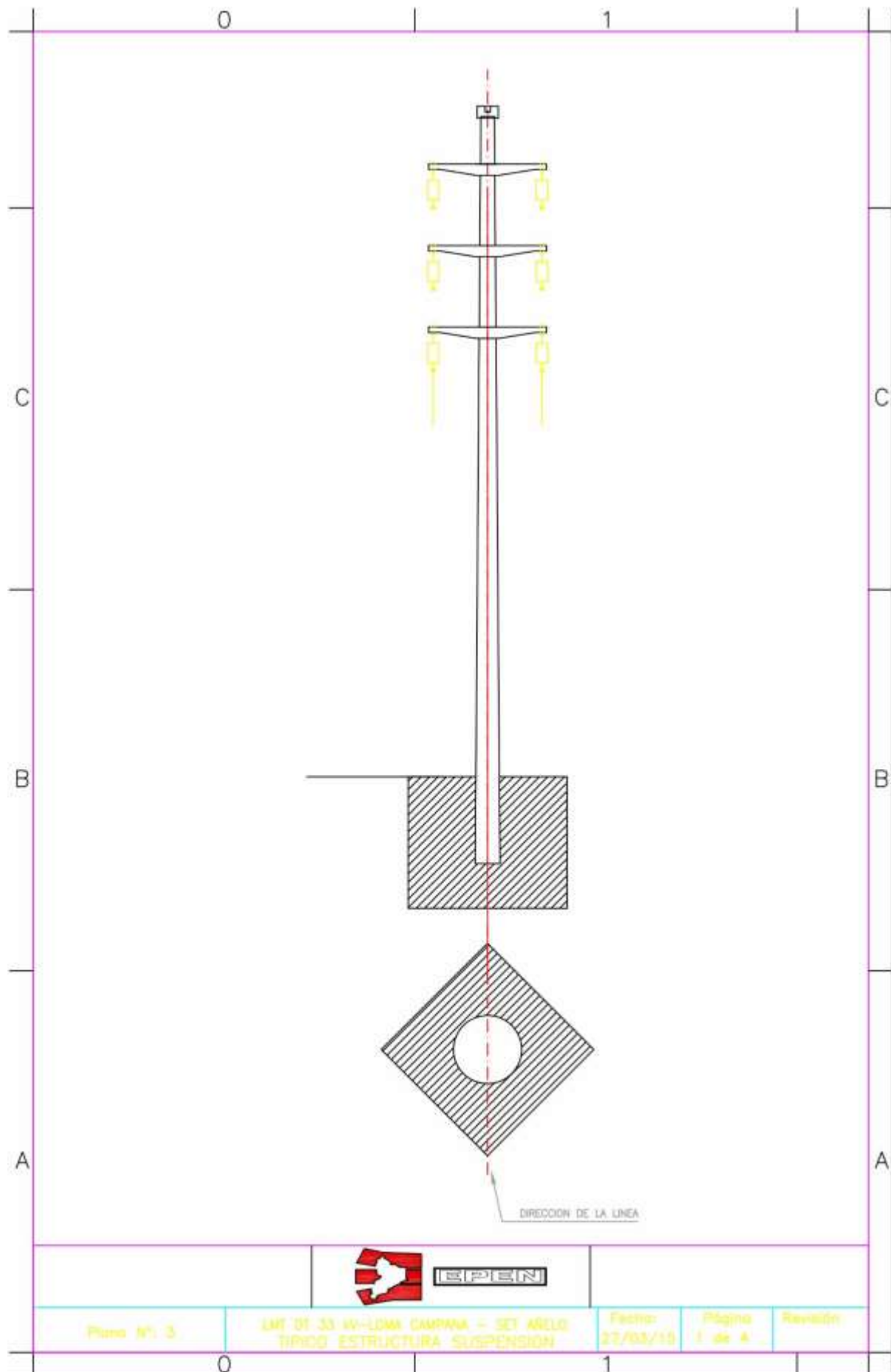

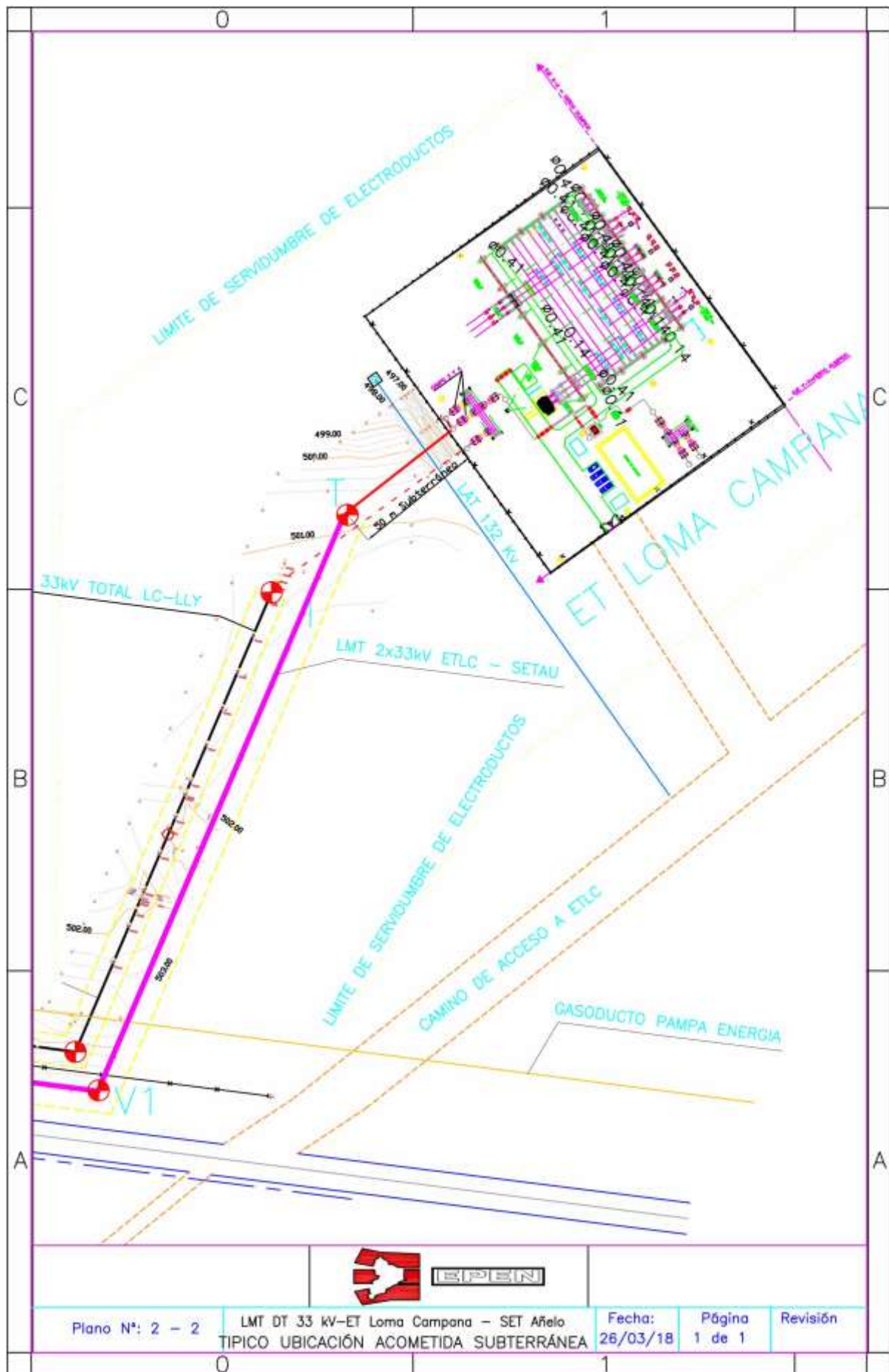

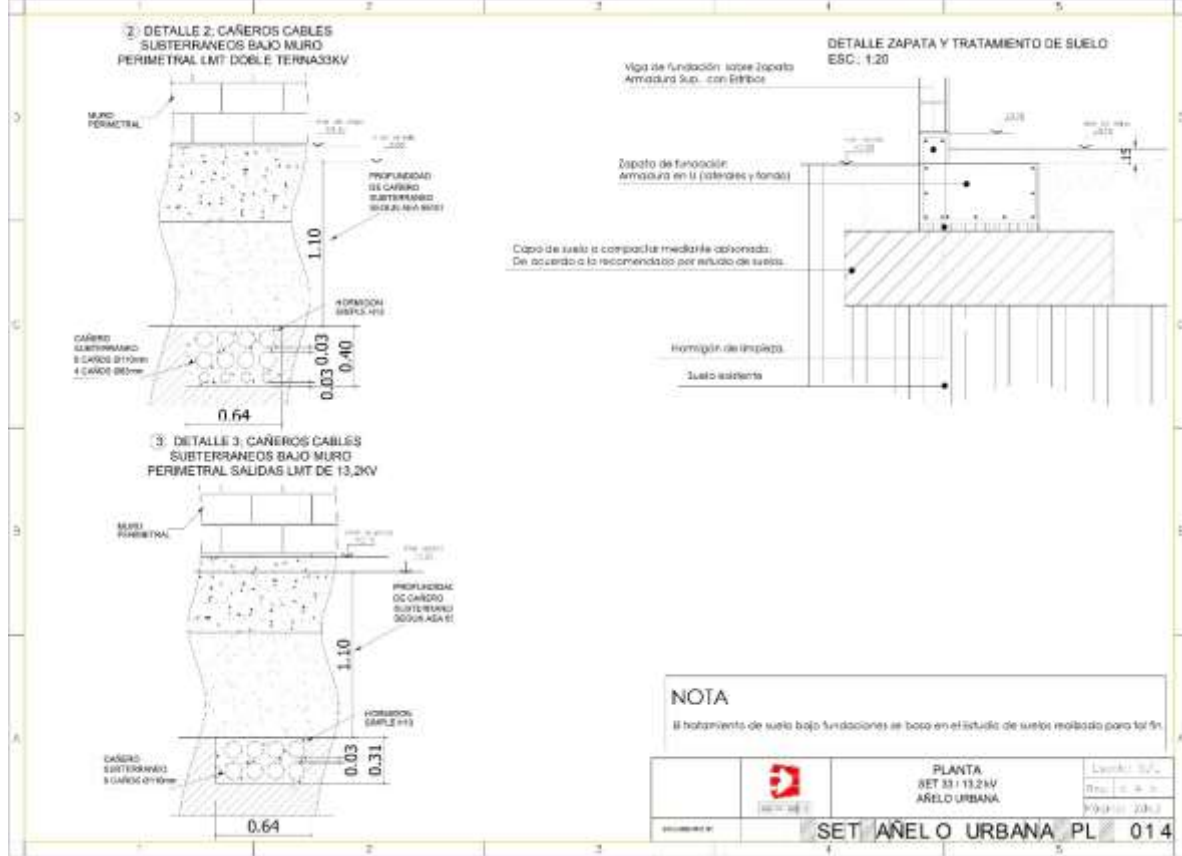
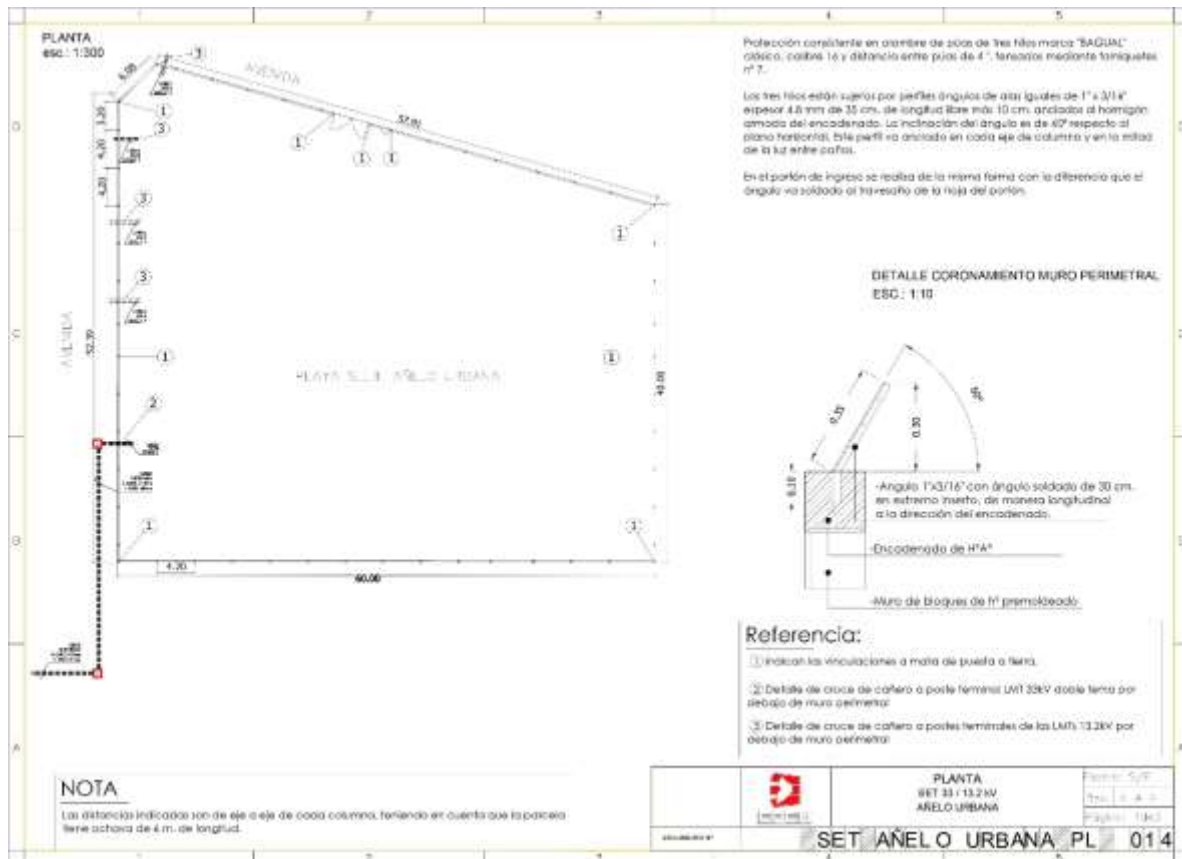

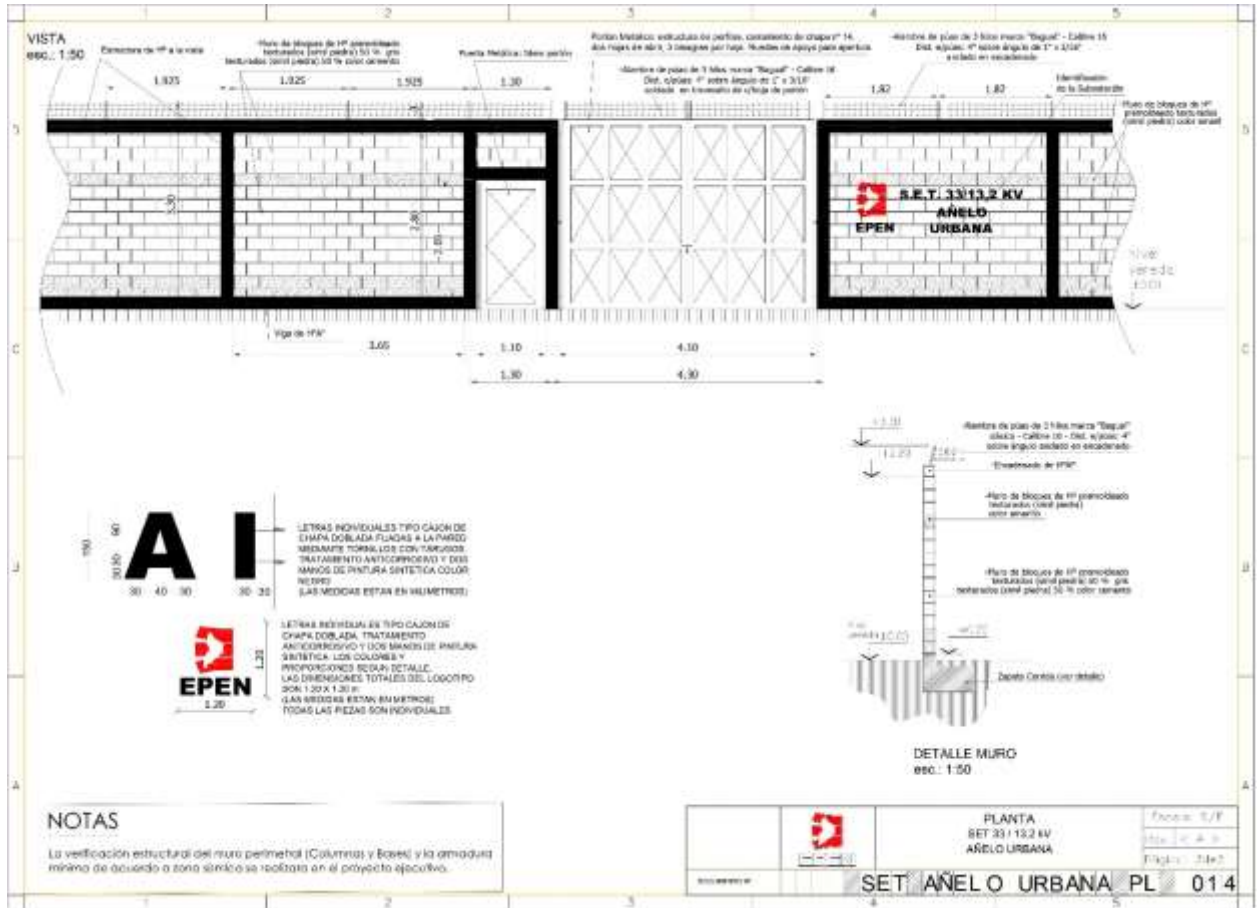

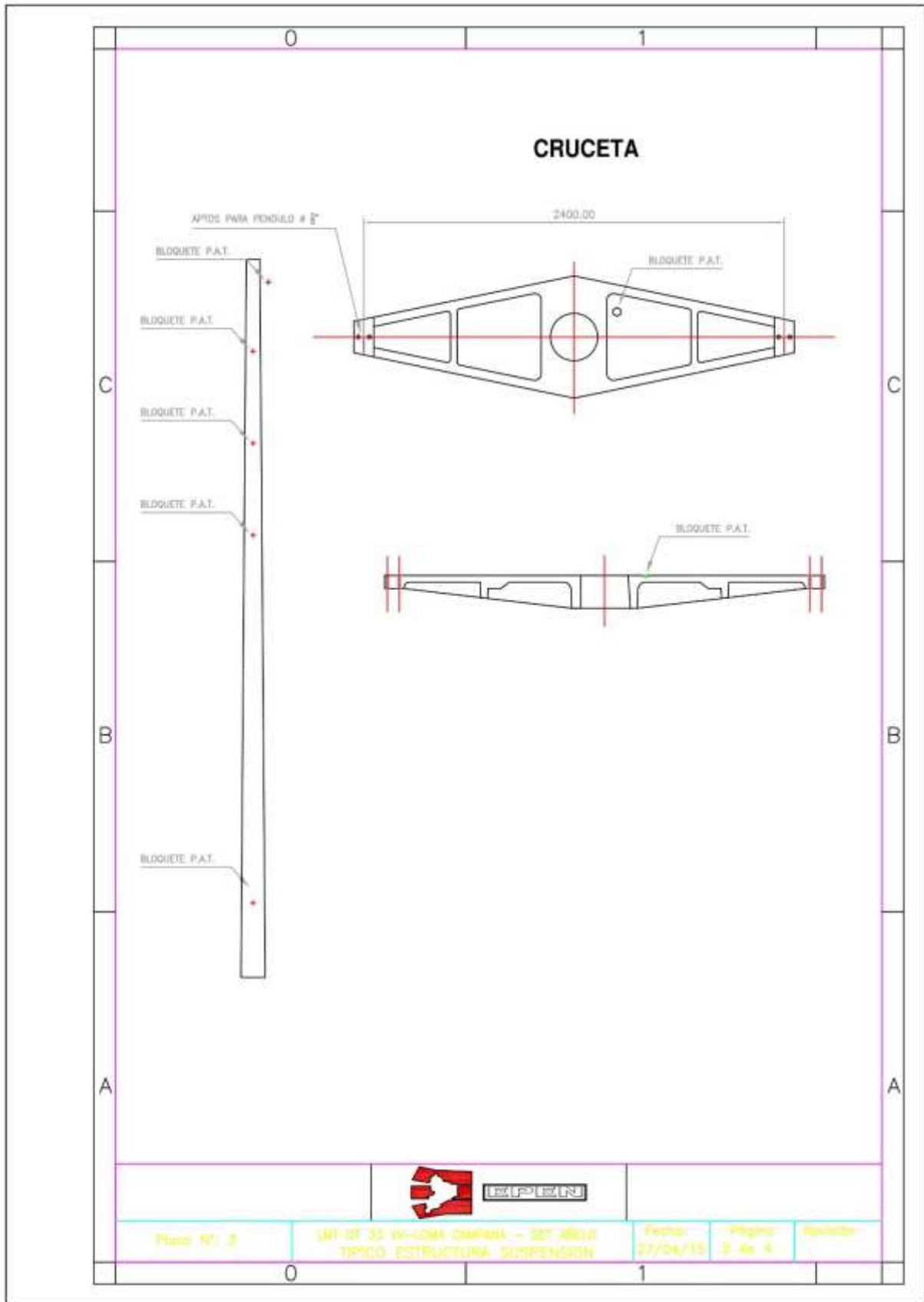

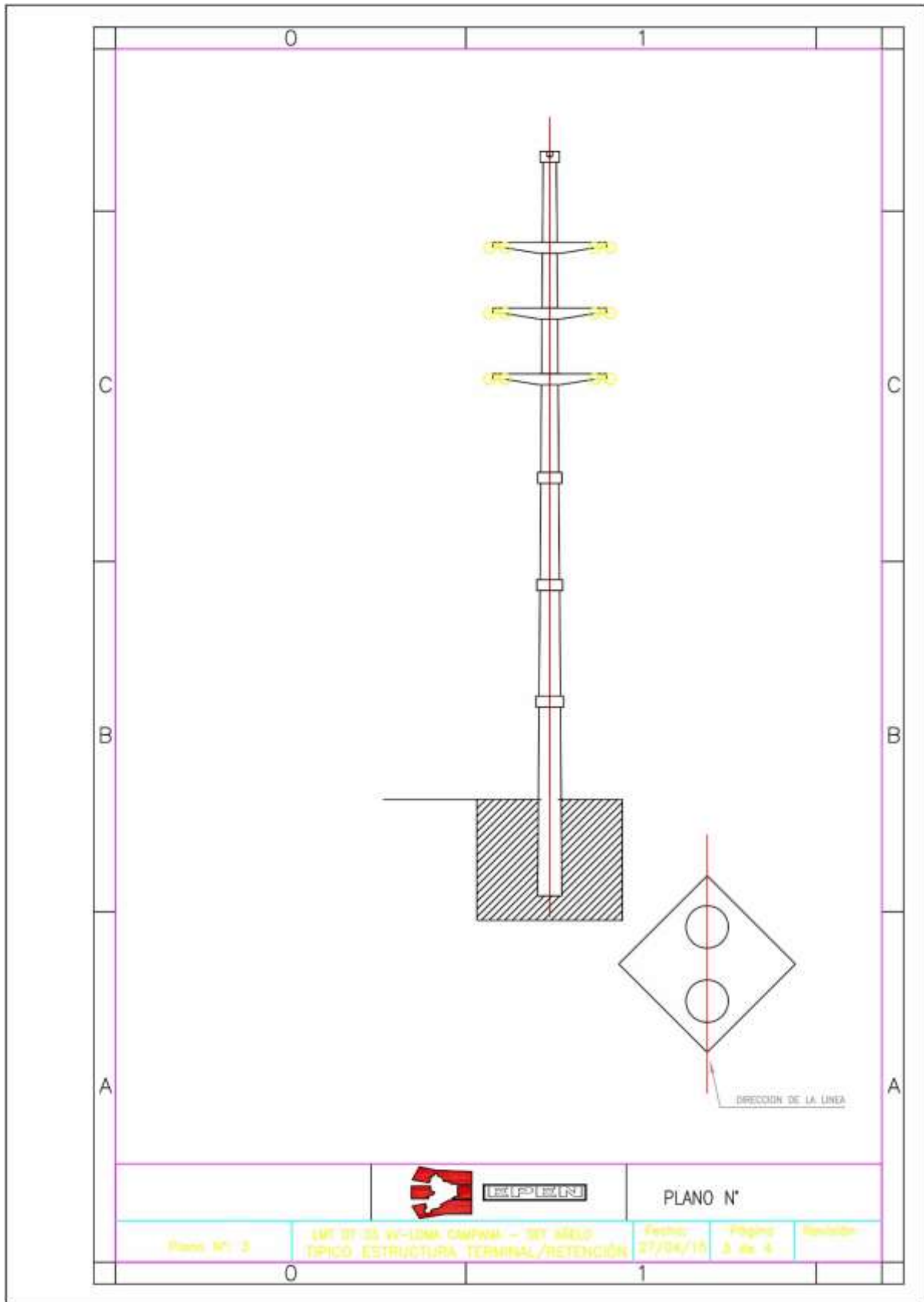

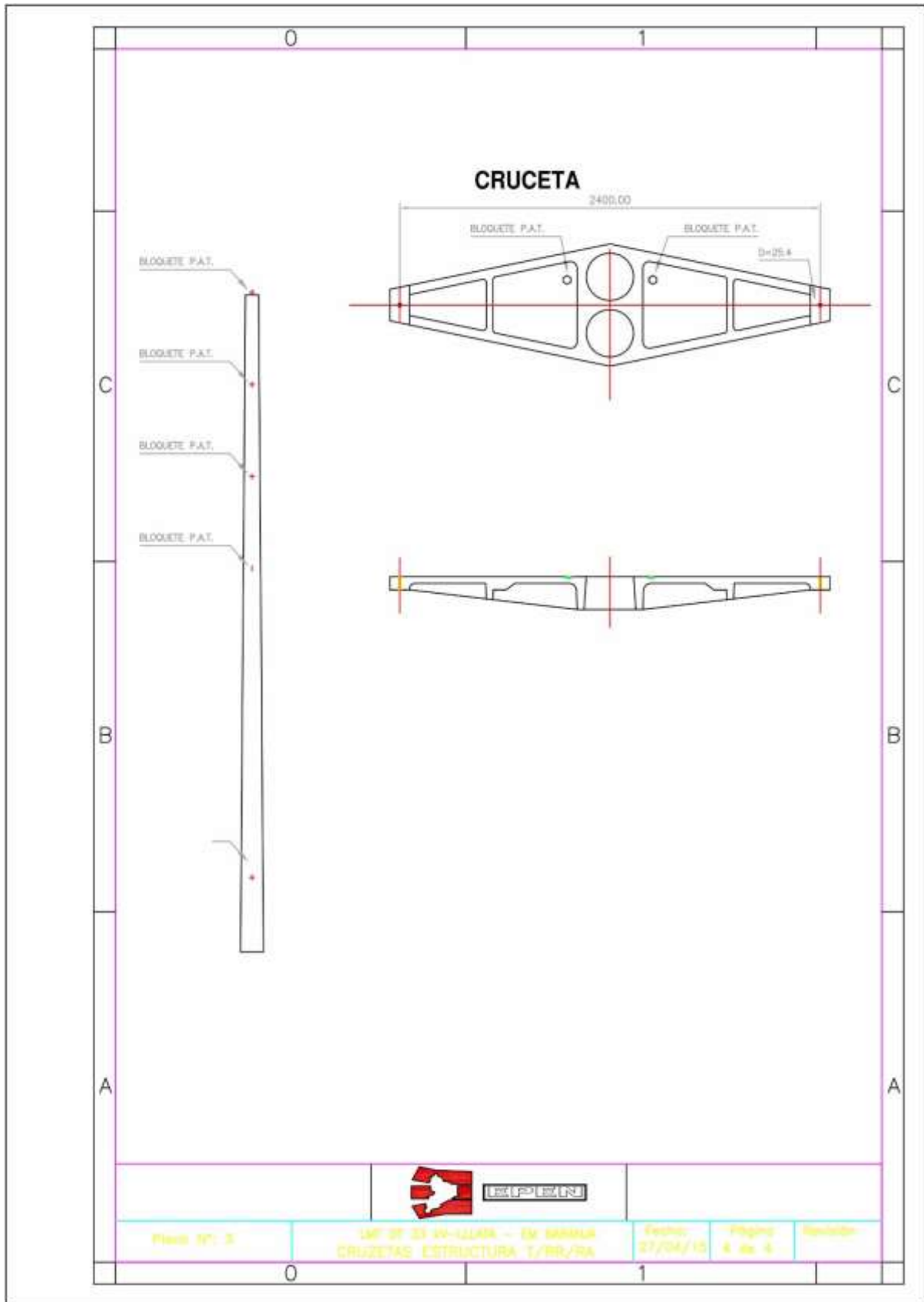

Plano N°: 3

IMP DE 21 49-LLAN - EM BARRA
CRUCETAS ESTRUCTURA 1/BB/RA

Fecha:
27/04/15

Plano:
4 de 5

Revisión:

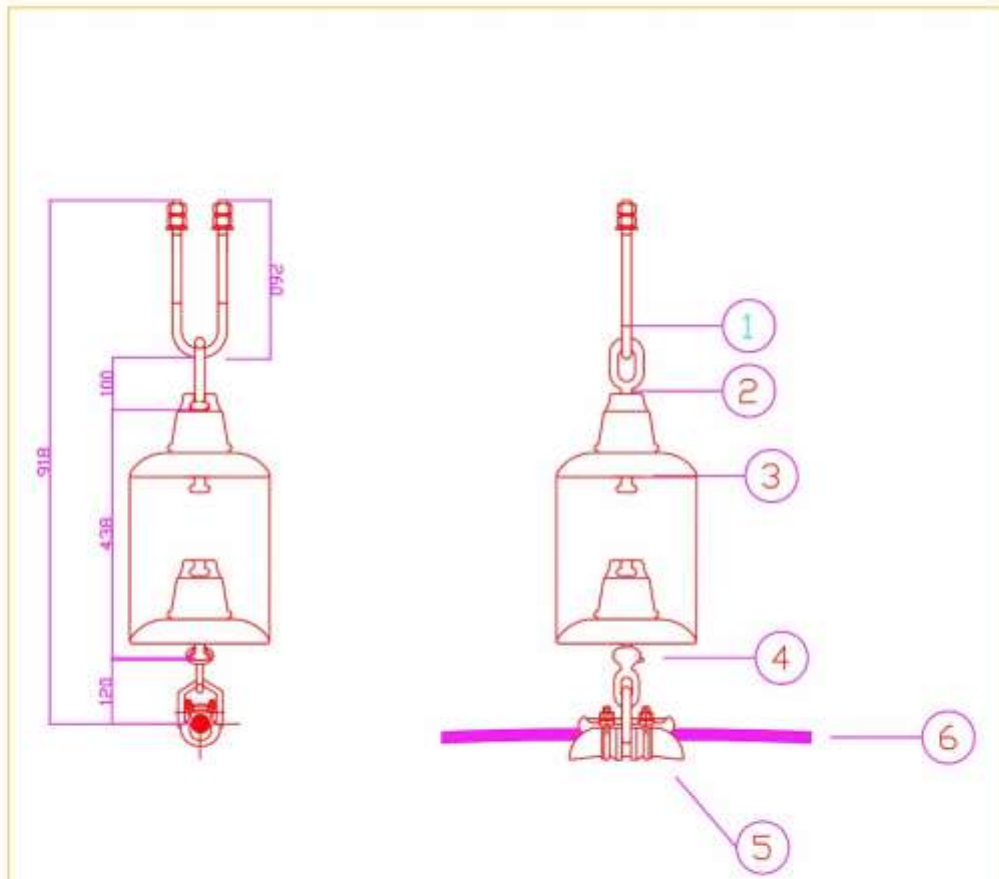

Pos.	Descripción	Cant.	Material	Nota
1	Pendulo U 16 x 80 x 260 mm	1	ac.	c.e.c.
2	Anillo con Badajo 16 mm	1	af.	c.e.c.
3	Aislador porcelana U70BL	3	porcelana	
4	Orbita - Anillo 16 mm	1	af.	c.e.c.
5	Morsa de Suspensión apta para varillas preformadas	1	al.al./ac.	c.e.c.
6	Varillas preformadas (preform rods)	1	al.al.	
7				
8				

NOTAS:

a.f. : acero forjado
 al.al. : aleación aluminio
 a.c. : acero
 c.e.c. : cincado en caliente
 La morsa será para conductor 120/20 mm²

Las medidas (aproximadas) son las correspondientes, a la morsketería corriente.



LÍNEA DT 33 KV
 E.T. LOMA CAMPANA - SET AÑELO

PLANO N° 04

SUSPENSION SIMPLE
 TÍPICO

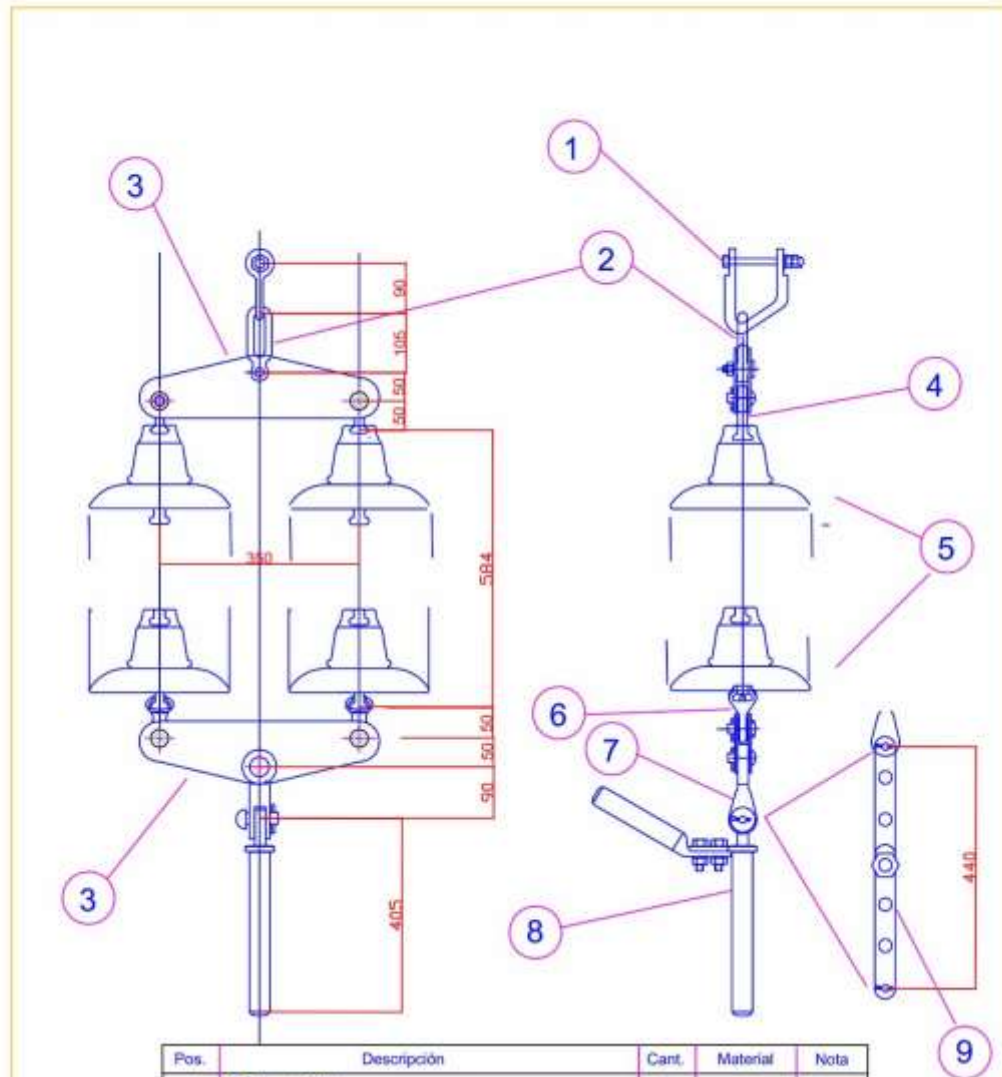

Pos.	Descripción	Cant.	Material	Nota
1	Estribo de 5/8"	1	ac.	c.e.c.
2	Anillo Ojal	1	af.	c.e.c.
3	Balancín doble	2	ac.	c.e.c.
4	Ojal Badajo	2	af.	c.e.c.
5	Aislador de porcelana U70 BL (2 X 4 AISL)	8	porcelana	.
6	Orbita Ojal	2	af.	c.e.c.
7	Horquilla Ojal a 90°	1	af.	c.e.c.
8	Morsa de retención a compresión para 120-20 mm ²	1	al.al./ac.	c.e.c.
9	Prolongador Regulable 340 mm a 540 mm	1	ac.	c.e.c.

NOTAS:

a.f. : acero forjado
 al.al. : aleación aluminio
 a.c. : acero
 c.e.c. : cincado en caliente

Las medidas (aproximadas) son las correspondientes, a la monestería corriente.



LINEA DT 33KV
 ET LOMA CAMPANA - SET AÑELO

PLANO N°05

RETENCION DOBLE
 Típico Con o sin prolongador

Dibujó : JCMa
 Aprobó: JCMa



- MEDIDAS en mm

COLORES:

- BLANCO: FONDO GENERAL Y TEXTO "PELIGRO"
- NEGRO : TORRE, RAYO, TRIÁNGULO Y TEXTO "RIESGO ELECTRICO NO SUBIR"
- AMARILLO: FONDO DE LOS TRIANGULOS
- ROJO: FONDO INSCRIPCION PELIGRO Y SEÑAL PROHIBICION
(CORONA CIRCULAR Y BARRA TRANSVERSAL)

NOTA: LOS COLORES ASIGNADOS DEBEN DE ESTAR DE ACUERDO A LA REGLAMENTACIÓN AEA 95704/2010 AVALADA POR RES. ENRE 400/2011

DETALLES:

LA SEÑALIZACIÓN SE FIJA A UNA ALTURA MÍNIMA DE 3,20 M DESDE EL SUELO, SE RECOMIENDA FIJAR MEDIANTE FLEJES DE ACERO INOX. CON SUJECCIÓN IREEVERSIBLE. COLOCAR A AMBOS LADOS DE LA COLUMNA, PARALELA A LA LINEA DE LA TRAZA. EN ZONAS RURALES SE COLOCA UN SOLO CARTEL DEL LADO DEL CAMINO. EN ESTRUCTURAS DOBLES O TRIPLES, COLOCAR EN LA COLUMNA IZQUIERDA. EL MATERIAL DE SOPORTE DEBE SER DE CHAPA GALVANIZADA, TRATAMIENTO CON PINTURA EN POLVO Ó FORRADO EN VINOLO REFLECTIVO, IMPRESIÓN CON CORTE DE VINOLO Ó SERIGRAFÍA.

	SECTOR LÍNEAS - UNIDAD DE INGENIERIA - GERENCIA DE TRANSPORTE - 2014 -	Plano: 07
	CARTEL DE PELIGRO-COLUMNAS DE HORMIGON Y COLUMNAS TUBULARES DE ACERO	Hoja: 1/4



- MEDIDAS en mm

COLORES:

- BLANCO: FONDO GENERAL Y TEXTO "PELIGRO"
- NEGRO : TORRE, RAYO, TRIÁNGULO Y TEXTO "RIESGO ELÉCTRICO NO SUBIR"
- AMARILLO: FONDO DE LOS TRIÁNGULOS
- ROJO: FONDO INSCRIPCIÓN PELIGRO Y SEÑAL PROHIBICIÓN
(CORONA CIRCULAR Y BARRA TRANSVERSAL)

NOTA: LOS COLORES ASIGNADOS DEBEN DE ESTAR DE ACUERDO A LA REGLAMENTACIÓN AEA 95704/2010 AVALADA POR RES. ENRE 400/2011

DETALLES:

LA SEÑALIZACIÓN SE FIJA A UNA ALTURA ENTRE 3 Y 6 M DESDE EL SUELO, PREFERENTEMENTE A 3,50 M Y ENTRE EL CRUCE DE LAS DIAGONALES PRINCIPALES. COLOCAR A AMBOS LADOS DE LA ESTRUCTURA, PARALELA A LA LINEA DE LA TRAZA, EN ZONAS RURALES SE COLOCA UN SOLO CARTEL DEL LADO DEL CAMINO. EL MATERIAL DE SOPORTE DEBE SER DE CHAPA GALVANIZADA, TRATAMIENTO CON PINTURA EN POLVO Ó FORRADO EN VINILO REFLECTIVO, IMPRESIÓN CON CORTE DE VINILO Ó SERIGRAFÍA.

	SECTOR LÍNEAS - UNIDAD DE INGENIERIA - GERENCIA DE TRANSPORTE -2014-	Plano: 7
	CARTEL DE PELIGRO-ESTRUCTURAS RETICULADAS	Hoja: 2/4

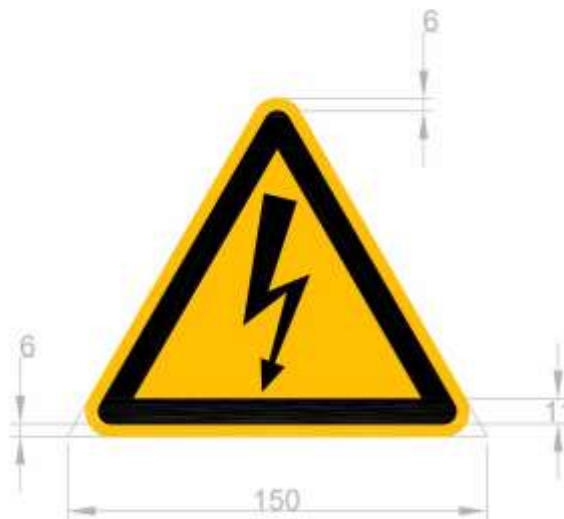
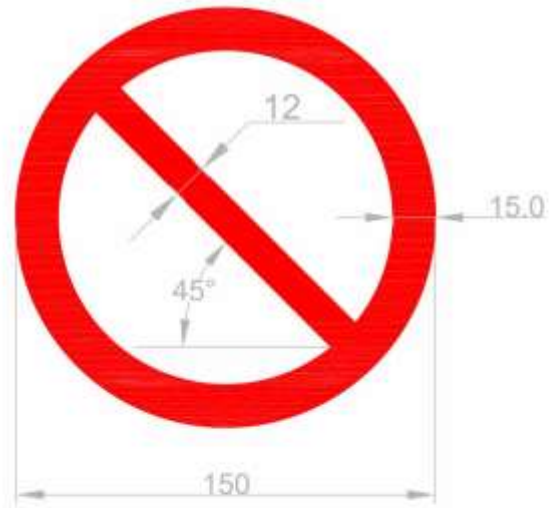

– MEDIDAS DE LOS SIMBOLOS (mm)

	SECTOR LÍNEAS - UNIDAD DE INGENIERIA - GERENCIA DE TRANSPORTE - 2014 -	Plano: 7
	CARTEL DE PELIGRO	Hoja: 3/4

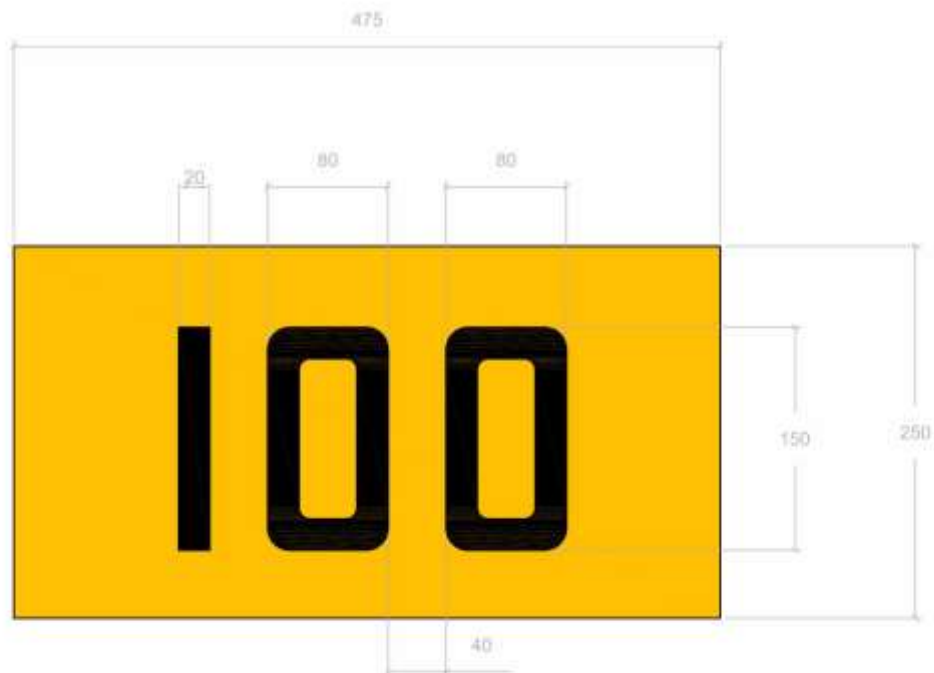

COLORES:

- AMARILLO: FONDO GENERAL
- NEGRO ; NUMEROS

UBICACIÓN:

A FIN DE VISUALIZAR LA NUMERACIÓN A DISTANCIA, Y FACILITAR EL MANTENIMIENTO DEL CARTEL CON LA LINEA EN SERVICIO, SE RECOMIENDA QUE LA UBICACIÓN DEL MISMO SEA A 4 METROS POR DEBAJO DE LA MENSULA INFERIOR DE LA COLUMNA.

MATERIALES:

EN COLUMNAS DE HORMIGÓN SE RECOMIENDA SIMPLEMENTE PINTADO.
 EN COLUMNAS TUBULARES DE ACERO SE RECOMIENDA SIMPLEMENTE PINTADO Ó ADESIVO DE VINILO.
 EN ESTRUCTURAS RETICULADAS SERÁ CARTEL DE CHAPA GALVANIZADA N° 24 TRATAMIENTO CON PINTURA EN POLVO Ó FORRADO EN VINILO, IMPRESIÓN CON CORTE DE VINILO O SERÍGRAFÍA. SUJETO CON BULONERÍA GALVANIZADA.

	SECTOR LÍNEAS - UNIDAD DE INGENIERIA - GERENCIA DE TRANSPORTE - 2014 -	Plano: 7
	CARTEL DE NUMERACIÓN DE ESTRUCTURAS	Hoja: 4/4

TIPO CONSTRUCTIVO CARTEL SEÑALIZACION ELECTRODUCTO SUBTERRANEO

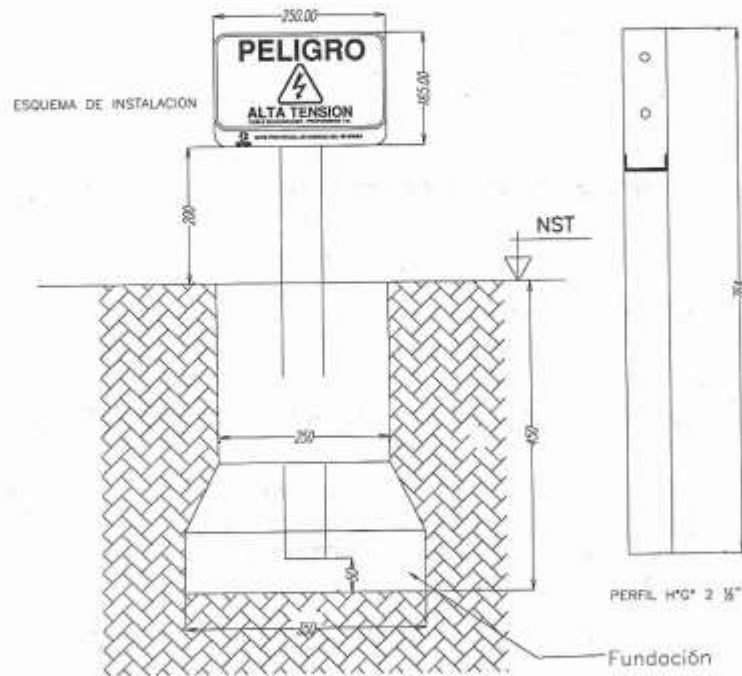
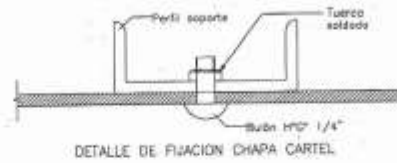

	TITULO: Detalle Mojon de Señalización Conductor Subterráneo			
	CÓDIGO: SUBTERRANEO	Fecha: 15/05/08	PLANO: 8-1	ESC.: S/E

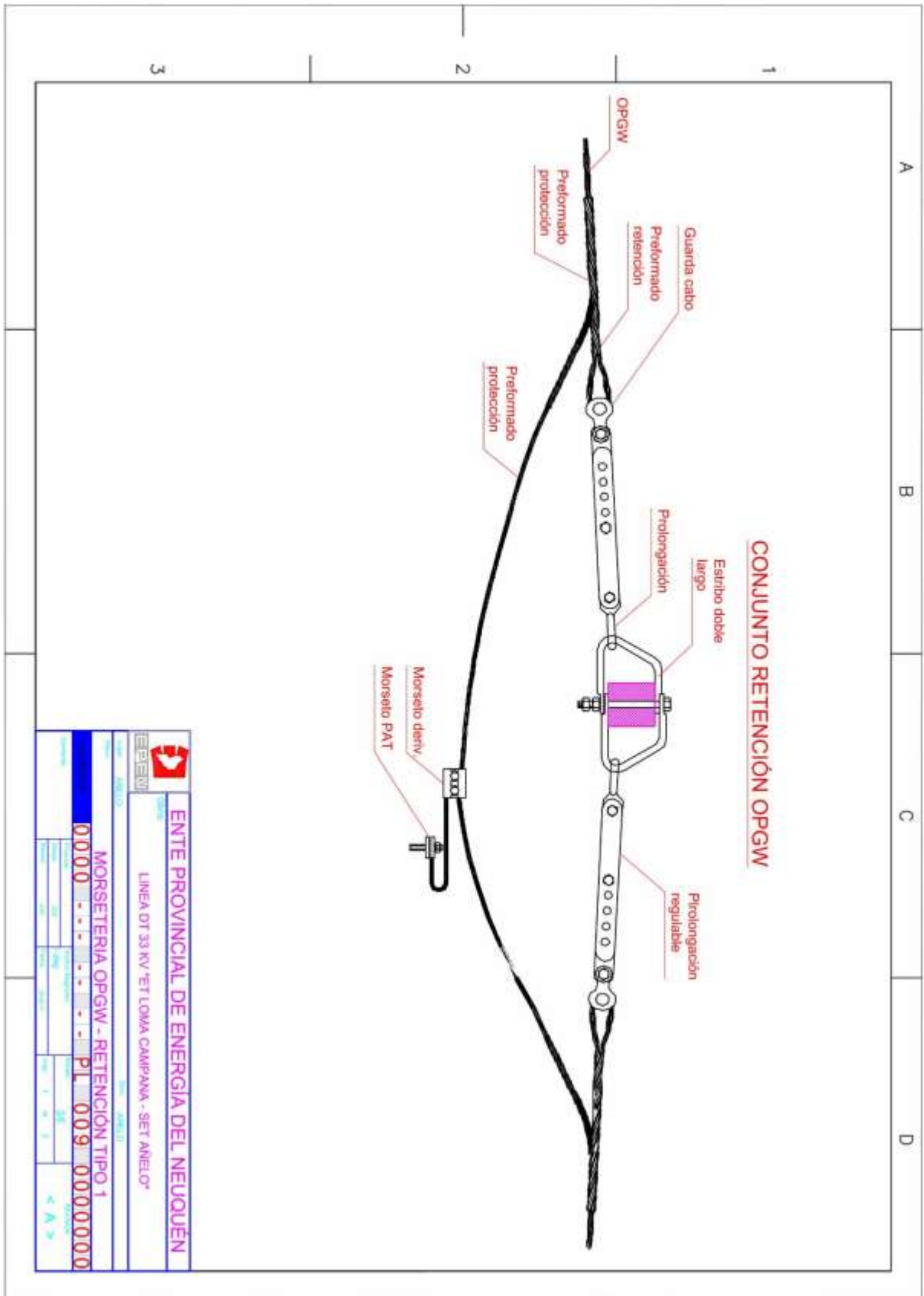

ENTE PROVINCIAL DE ENERGIA DEL NEUQUÉN	
LINEA OT 33 KV "ET LOMA CAMPANA - SET ANIELO"	
MORSETERIA OPGW - RETENCIÓN TIPO 1	
0000	PL 009 00000000
<p>1 2 3</p> <p>< A ></p>	

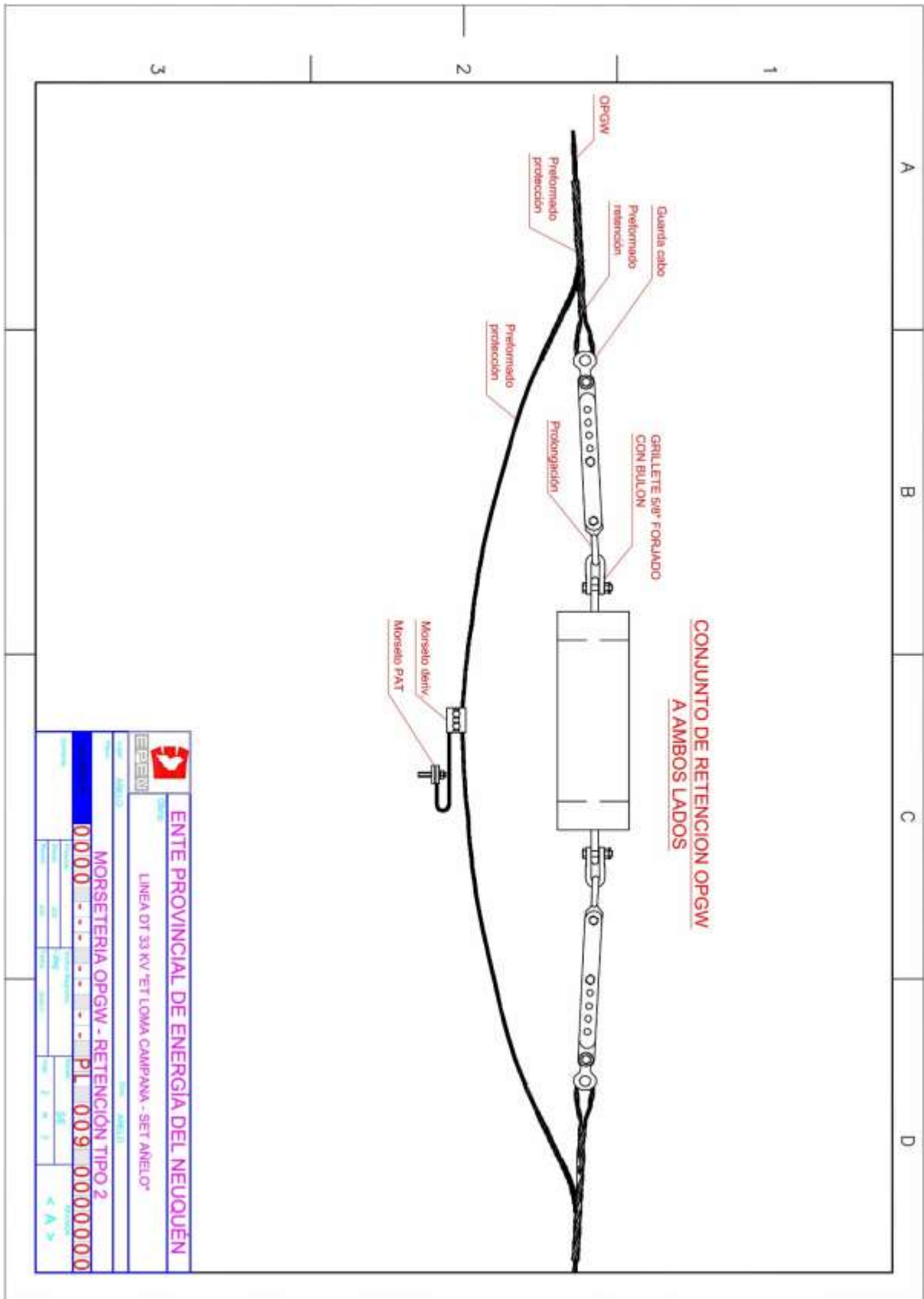

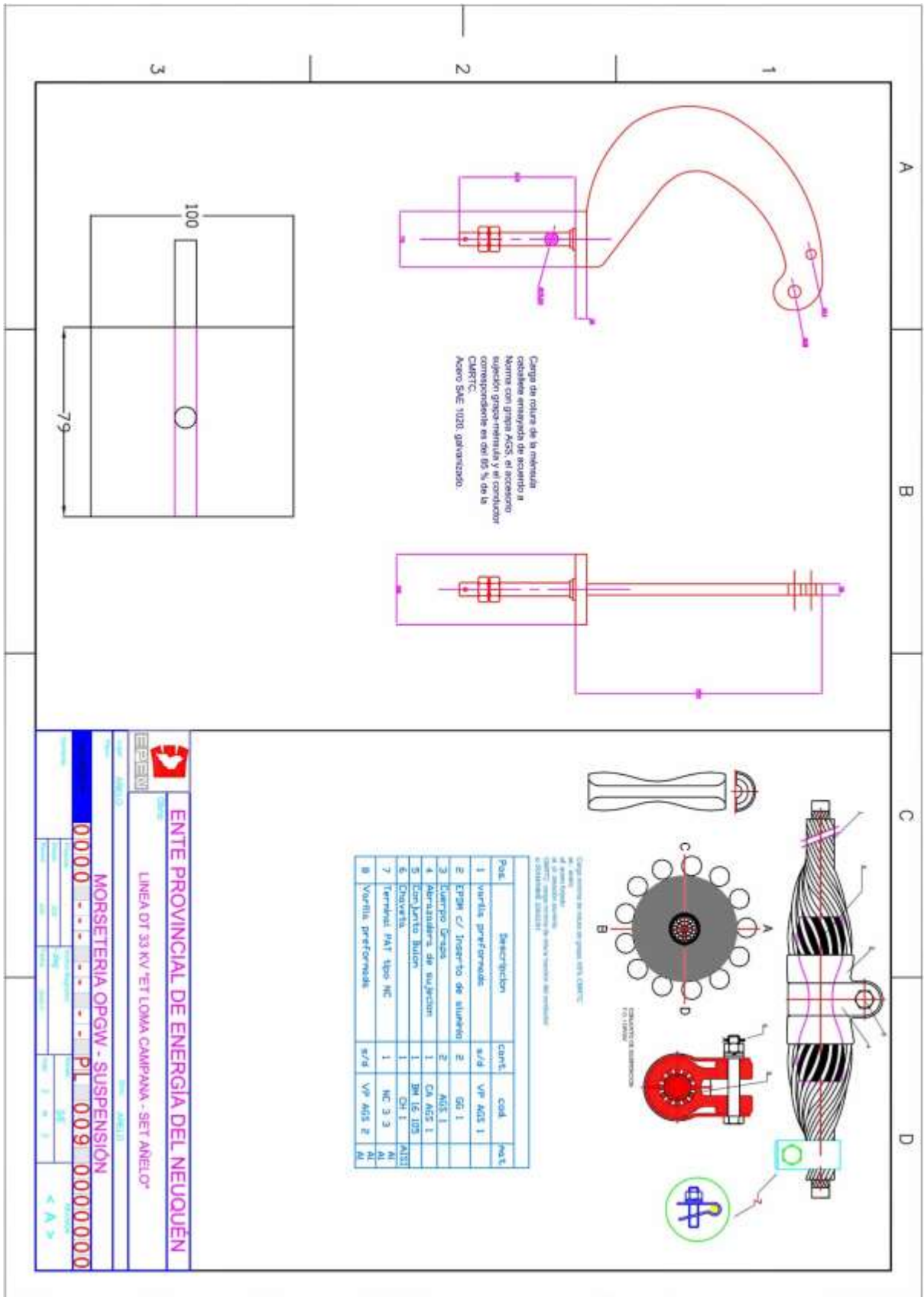

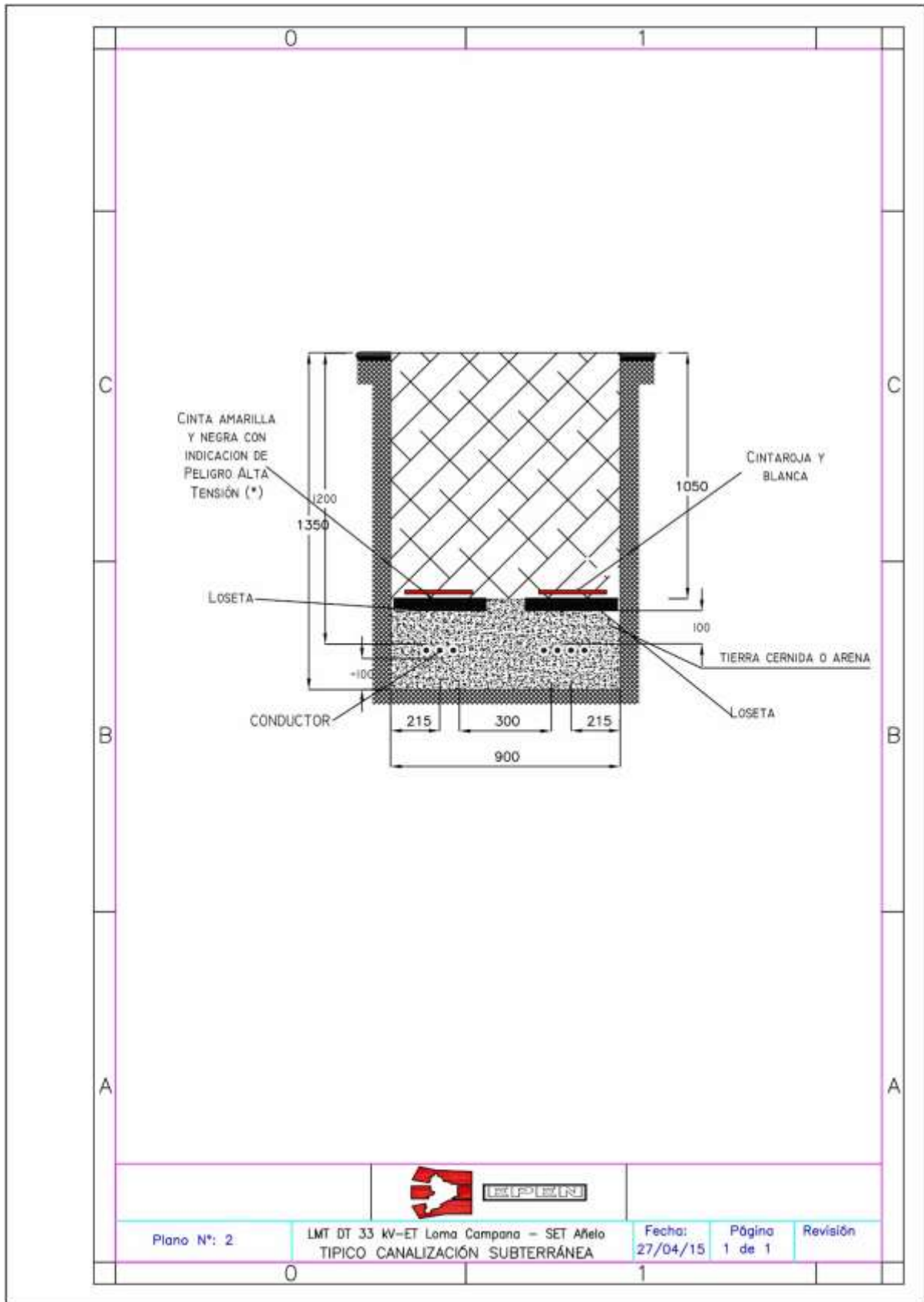

COMPONENTE 2

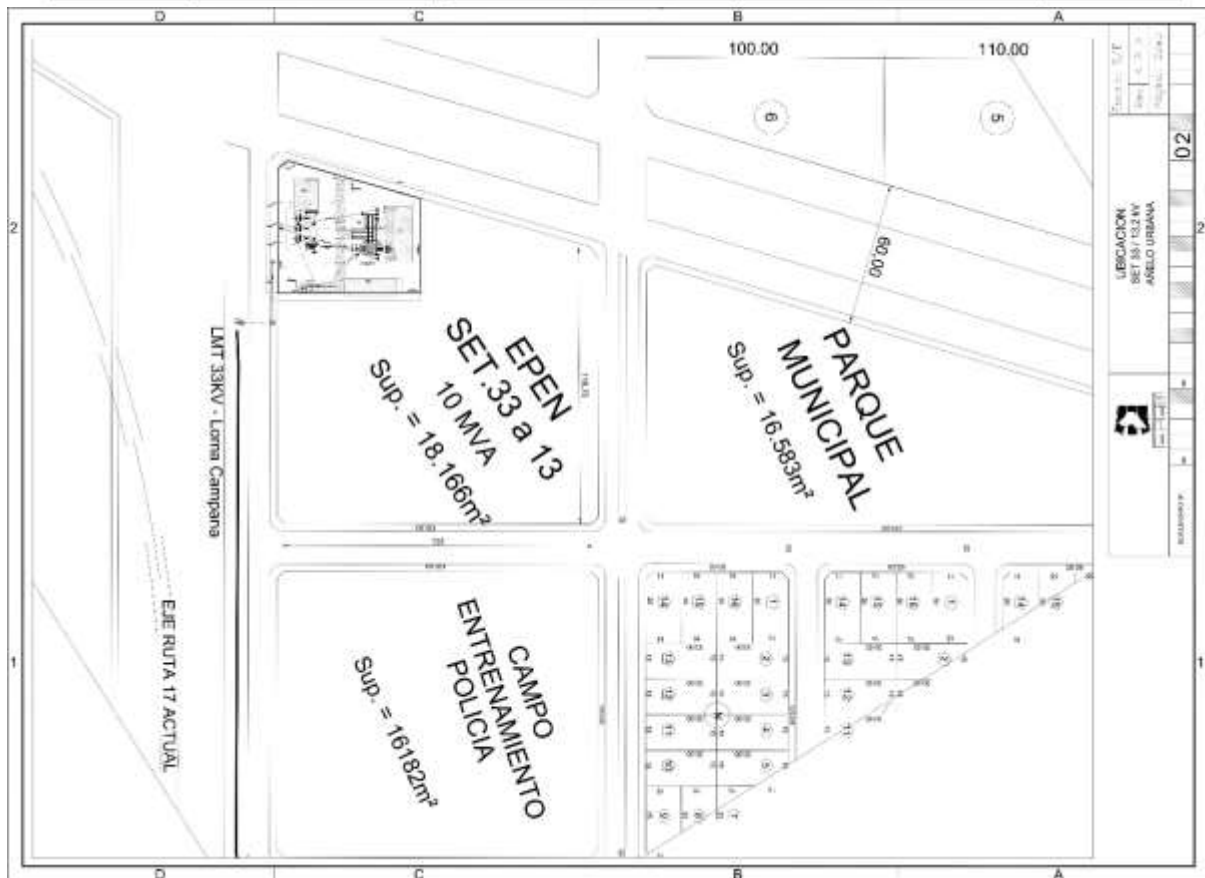
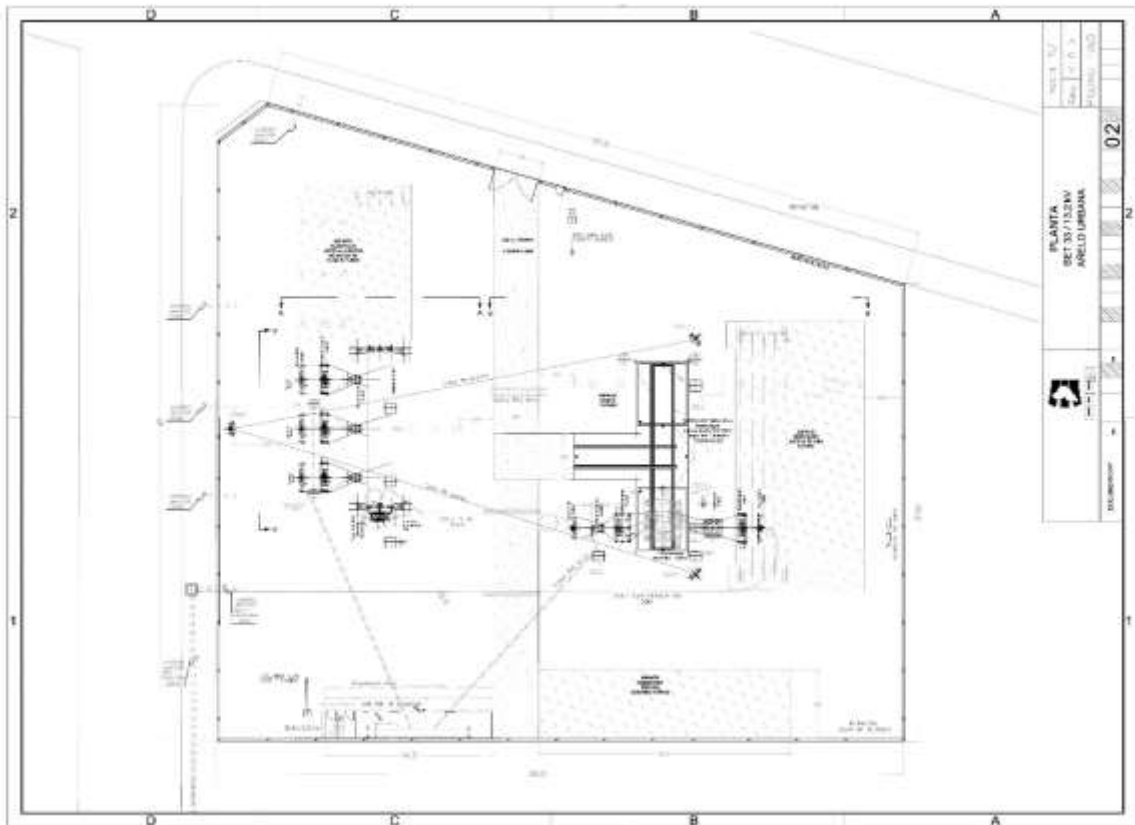

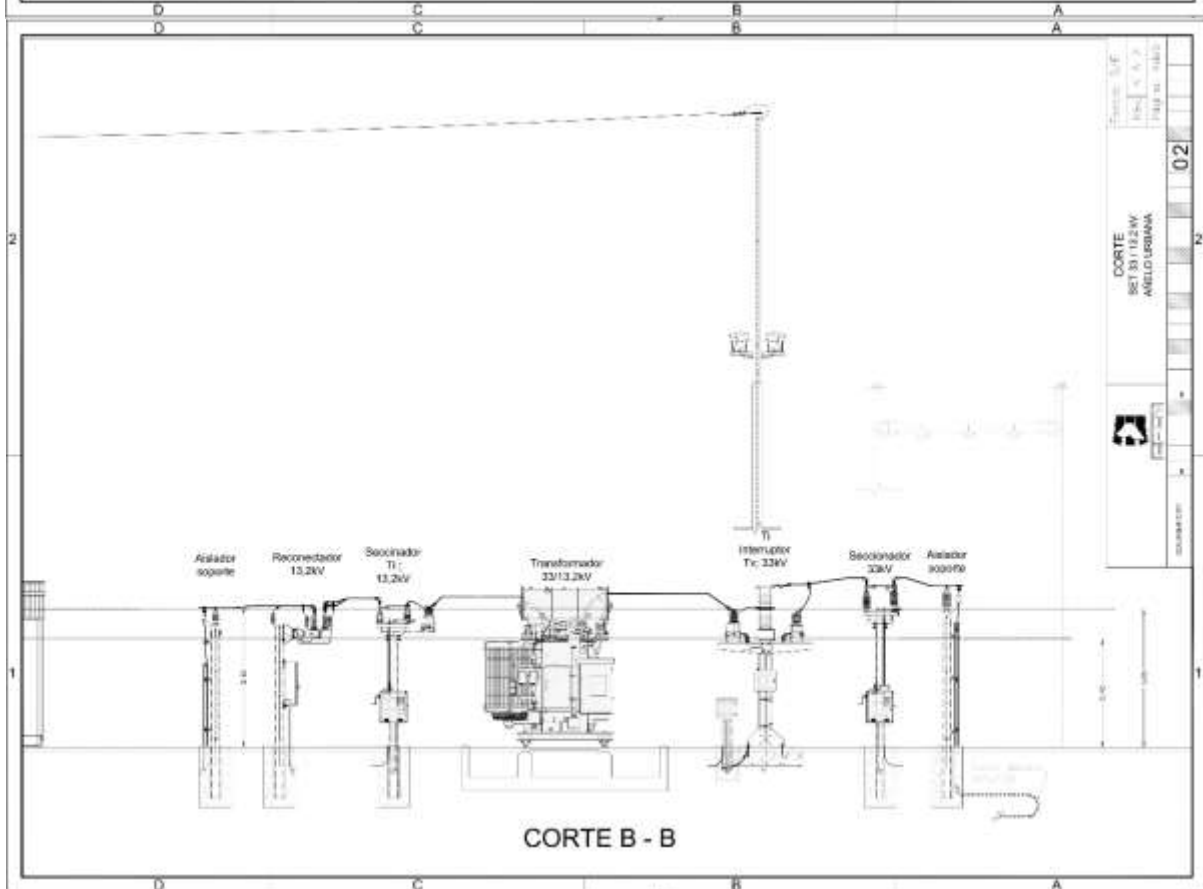
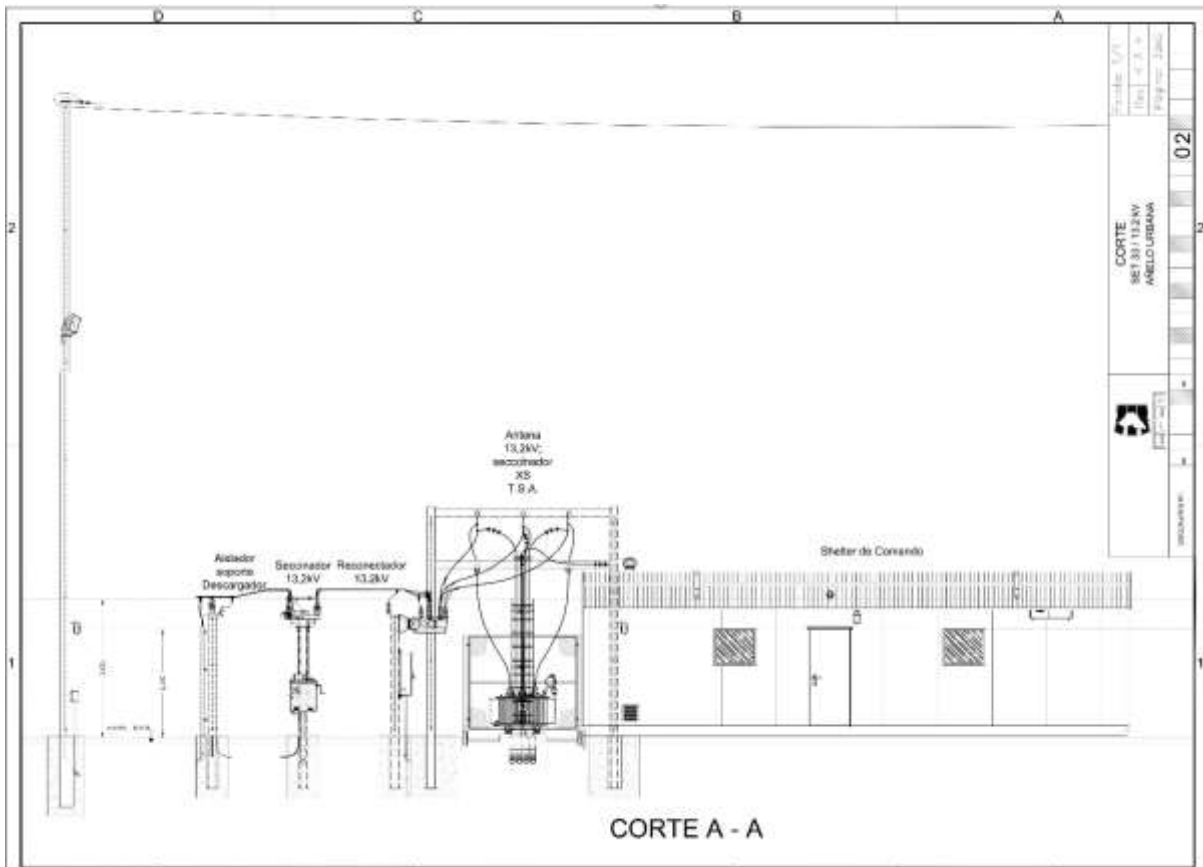

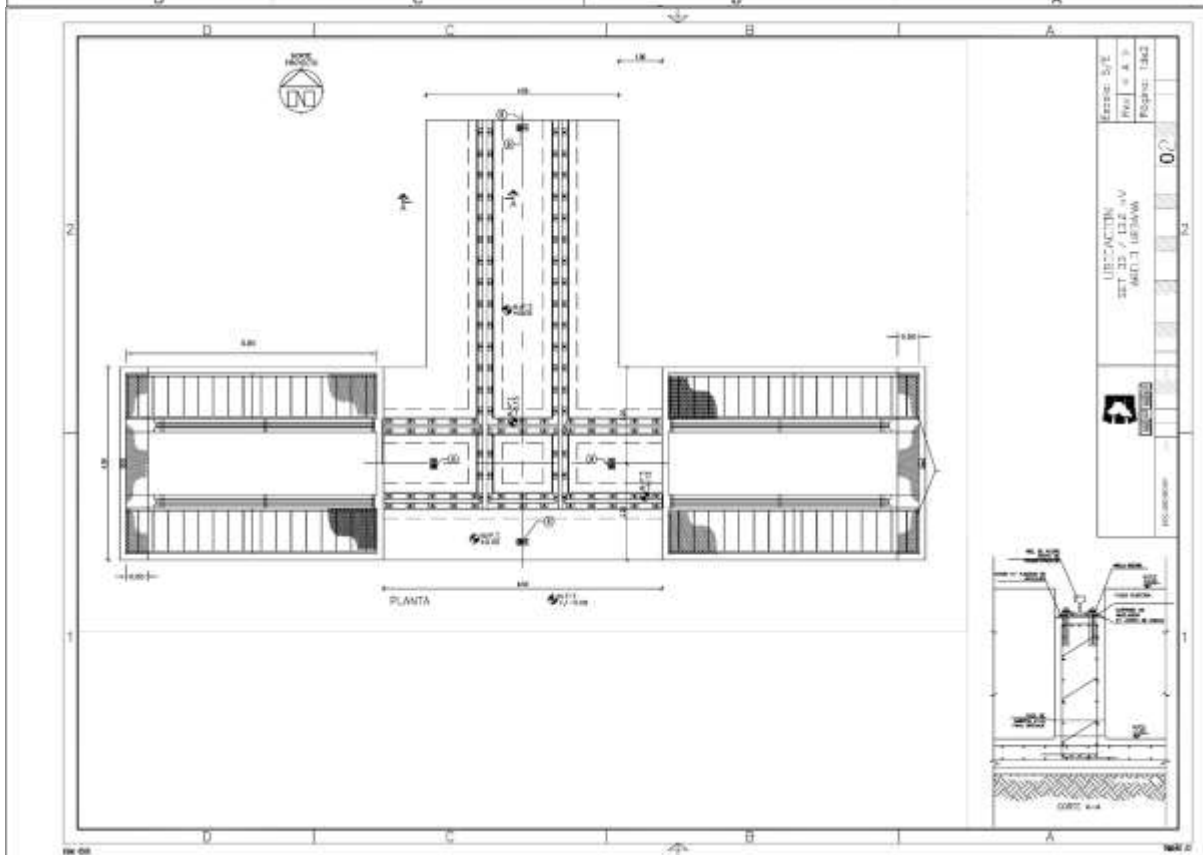
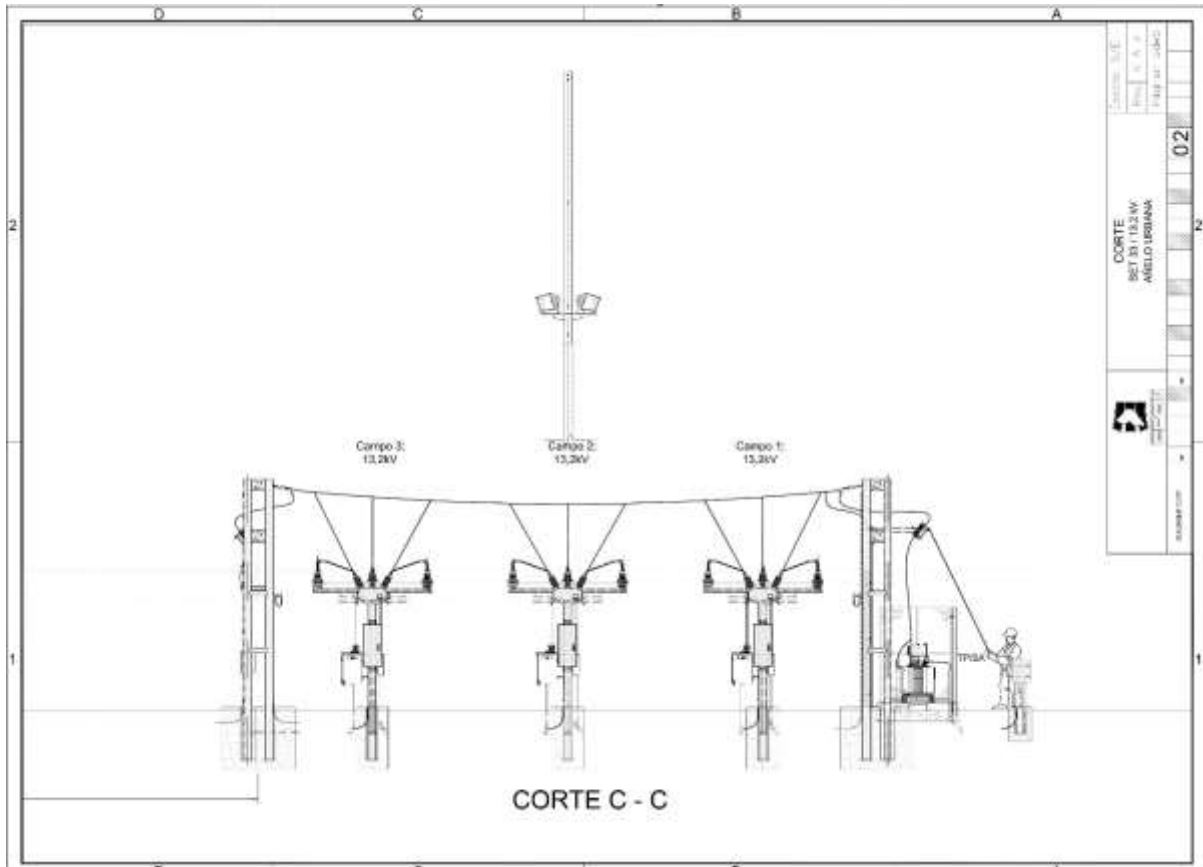

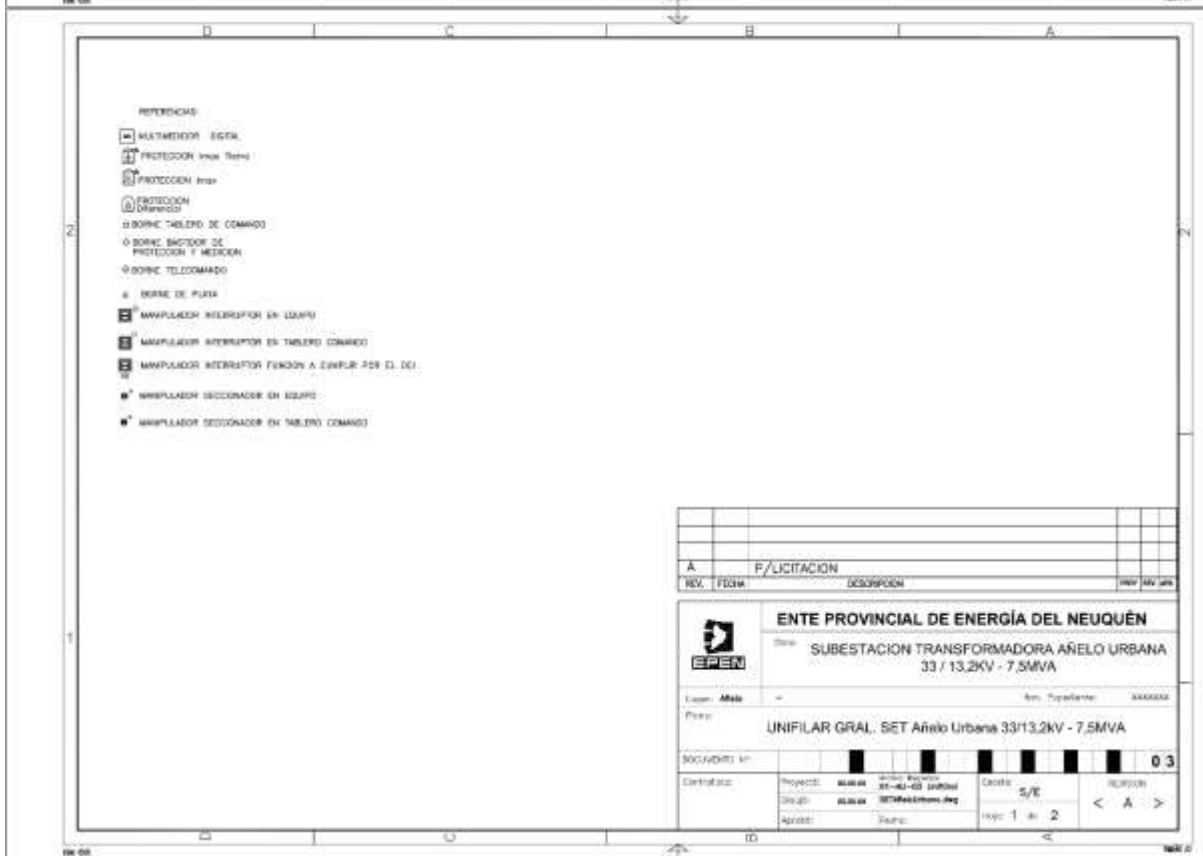
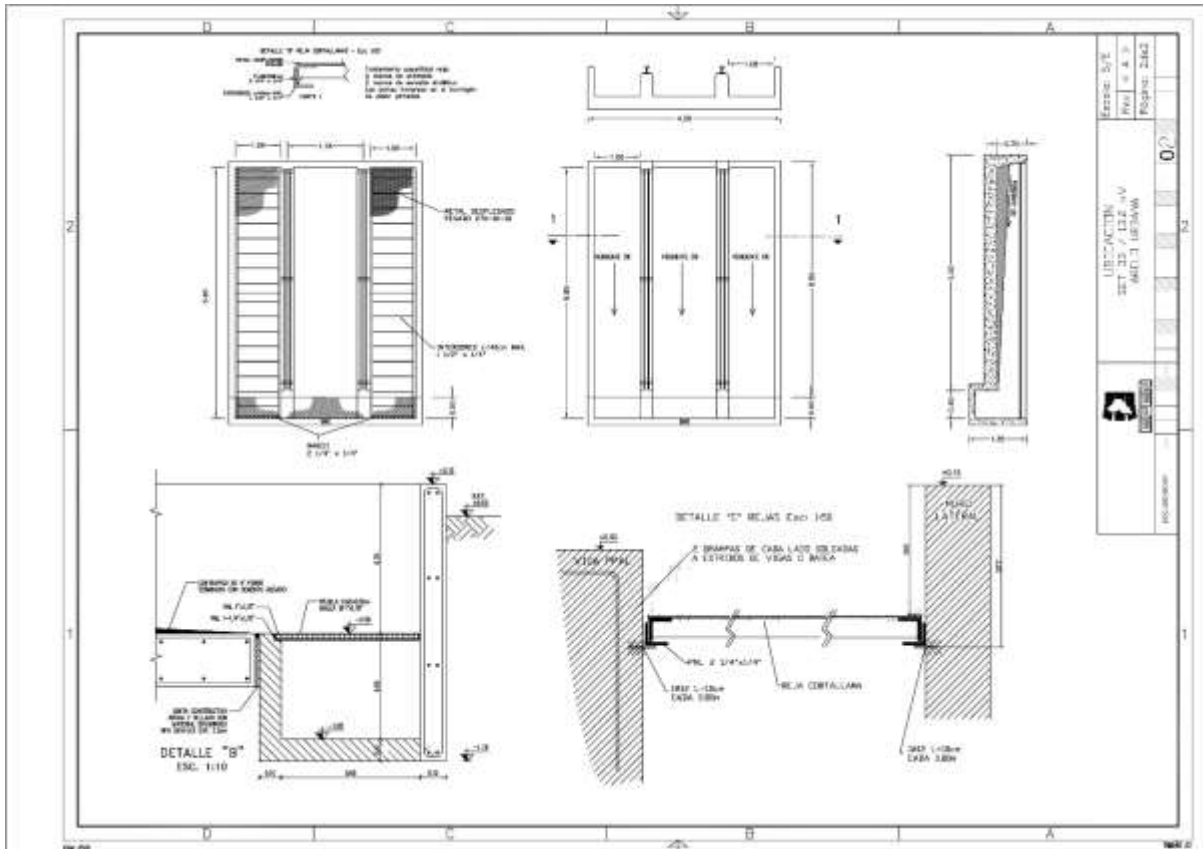

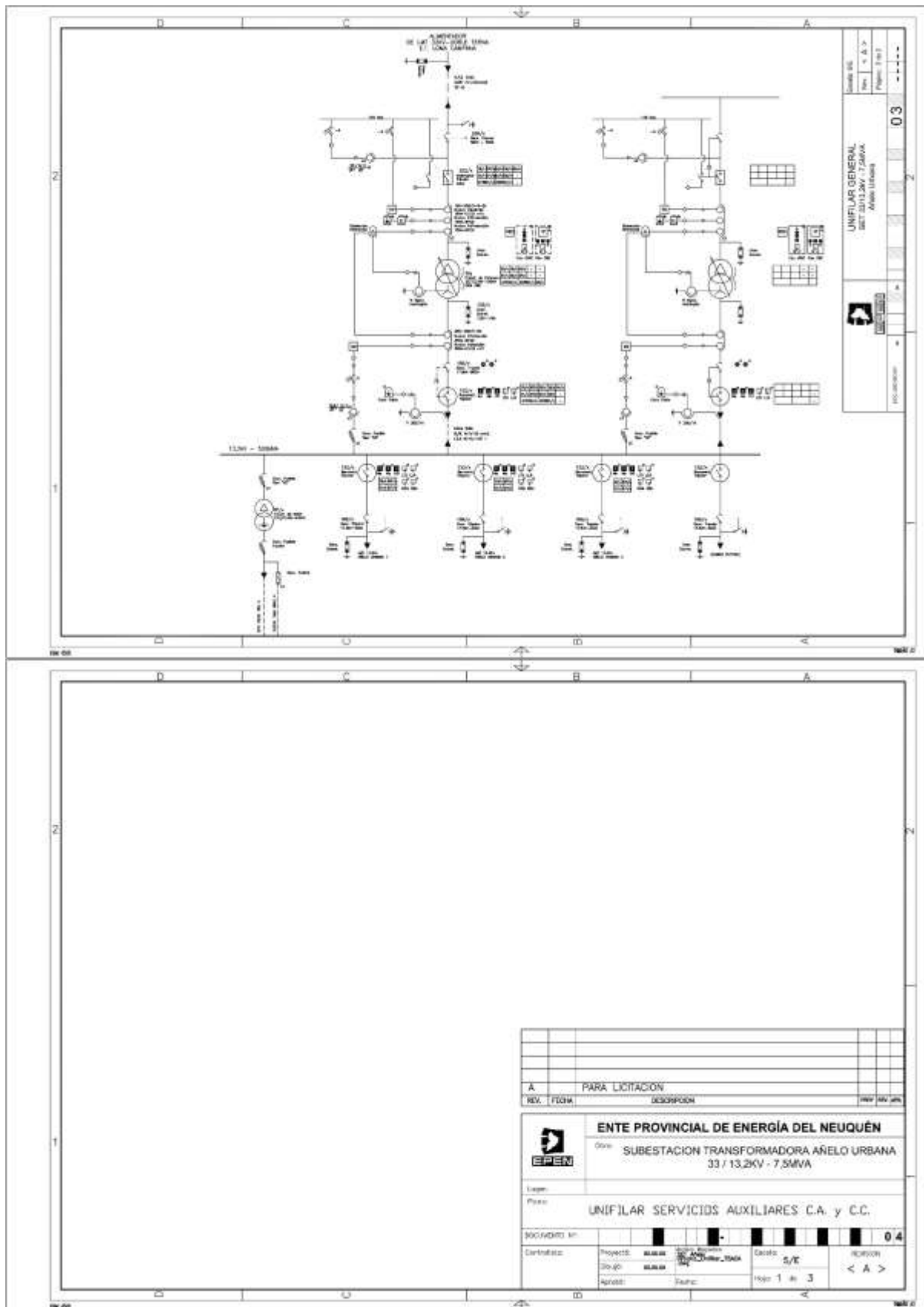

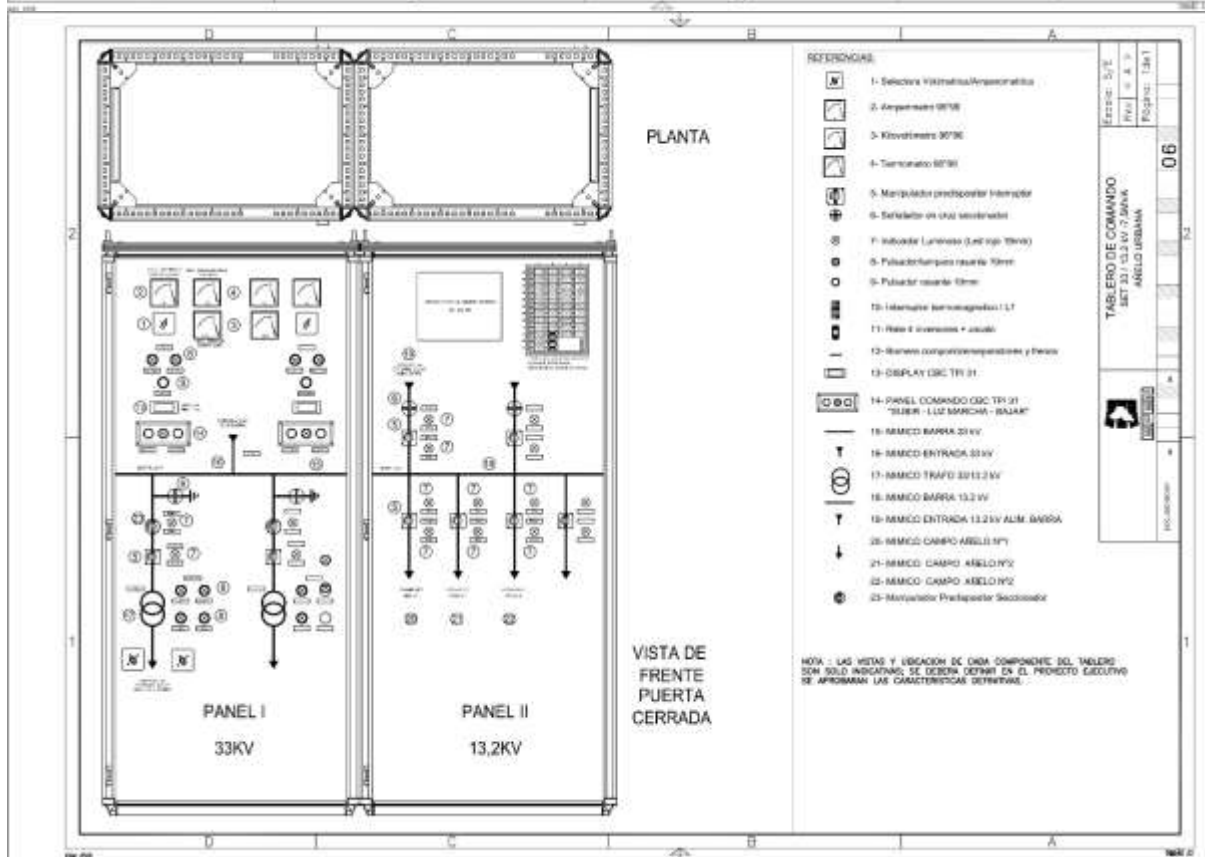
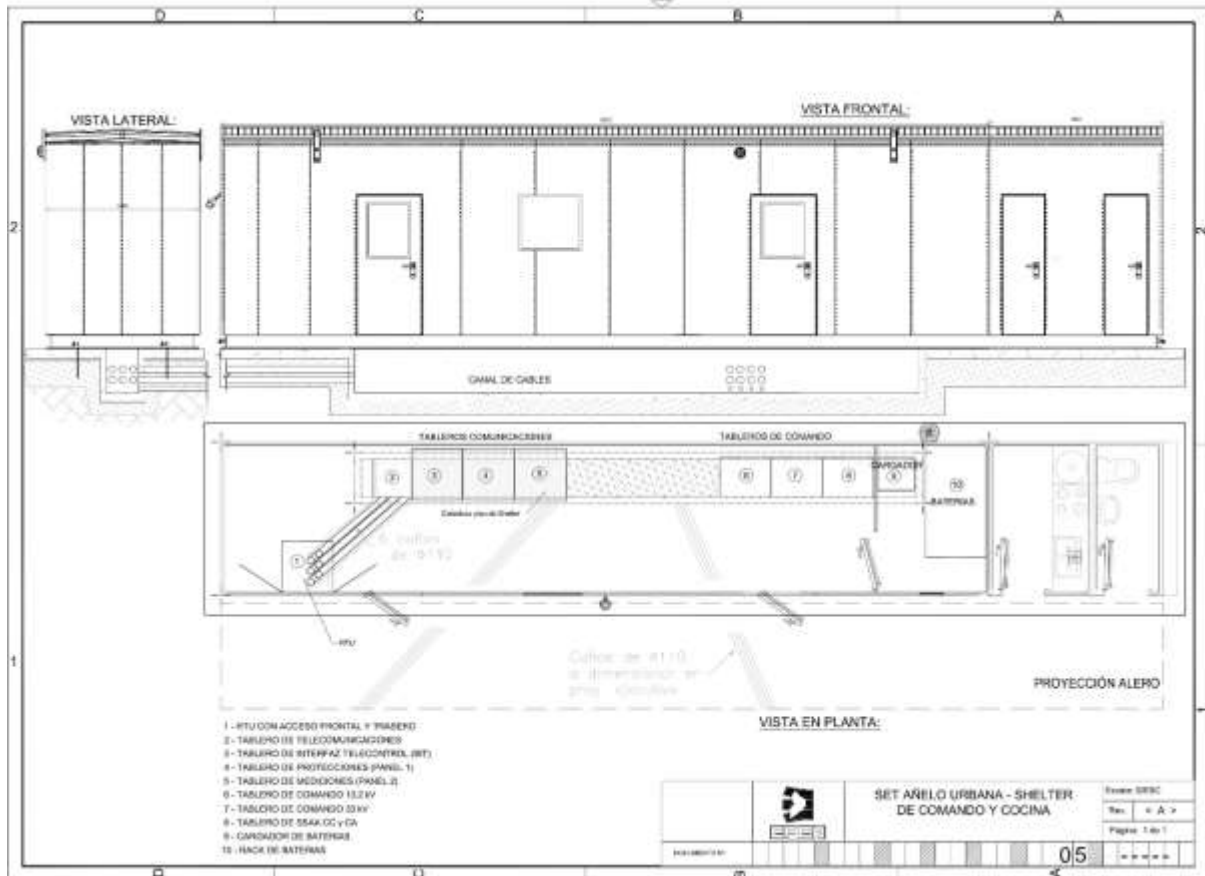

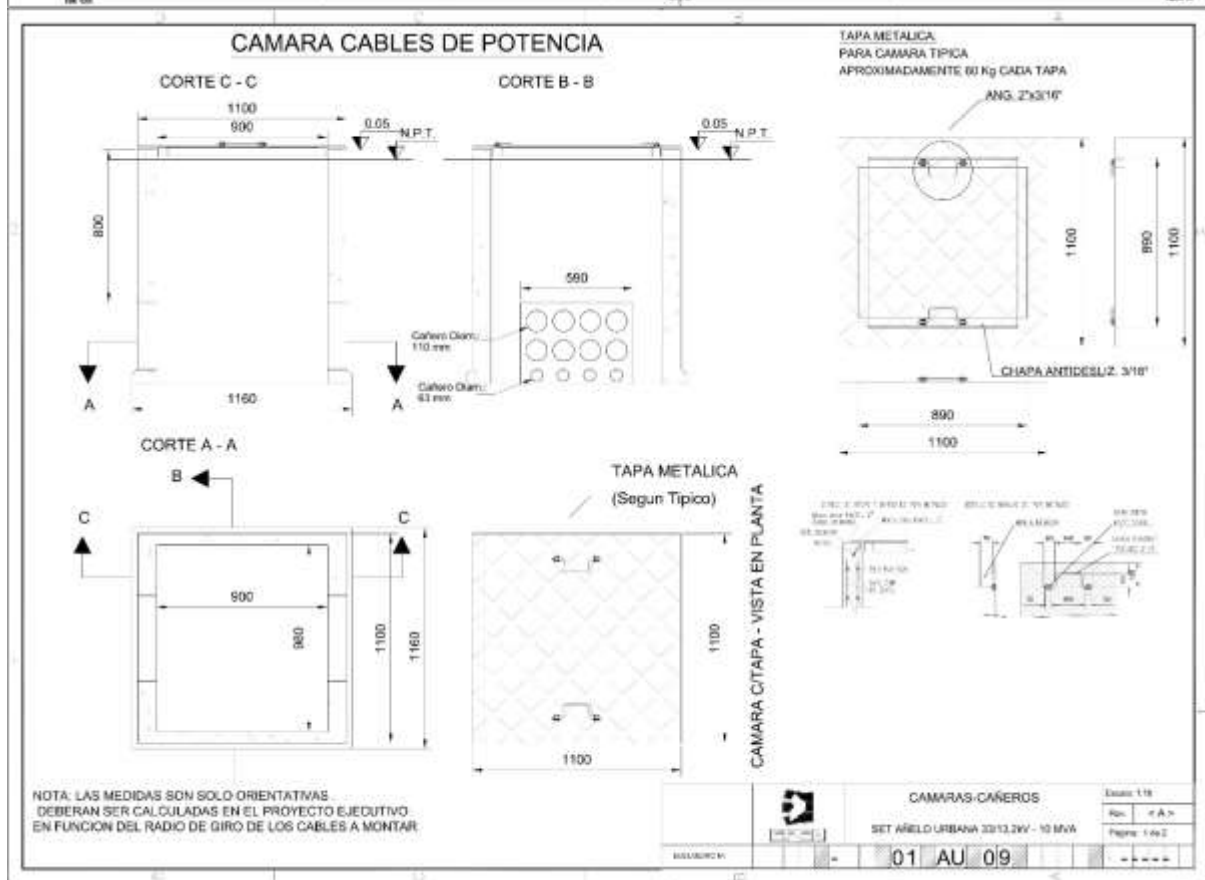
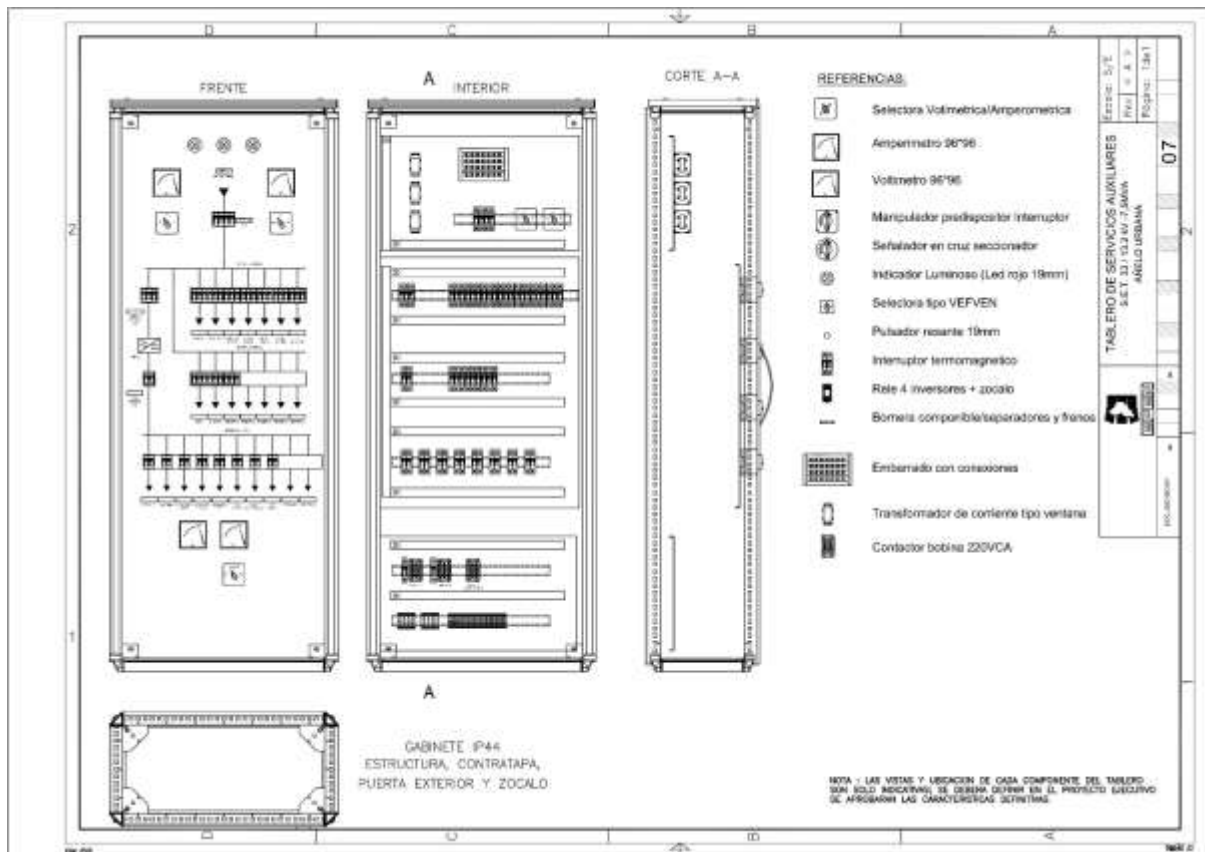

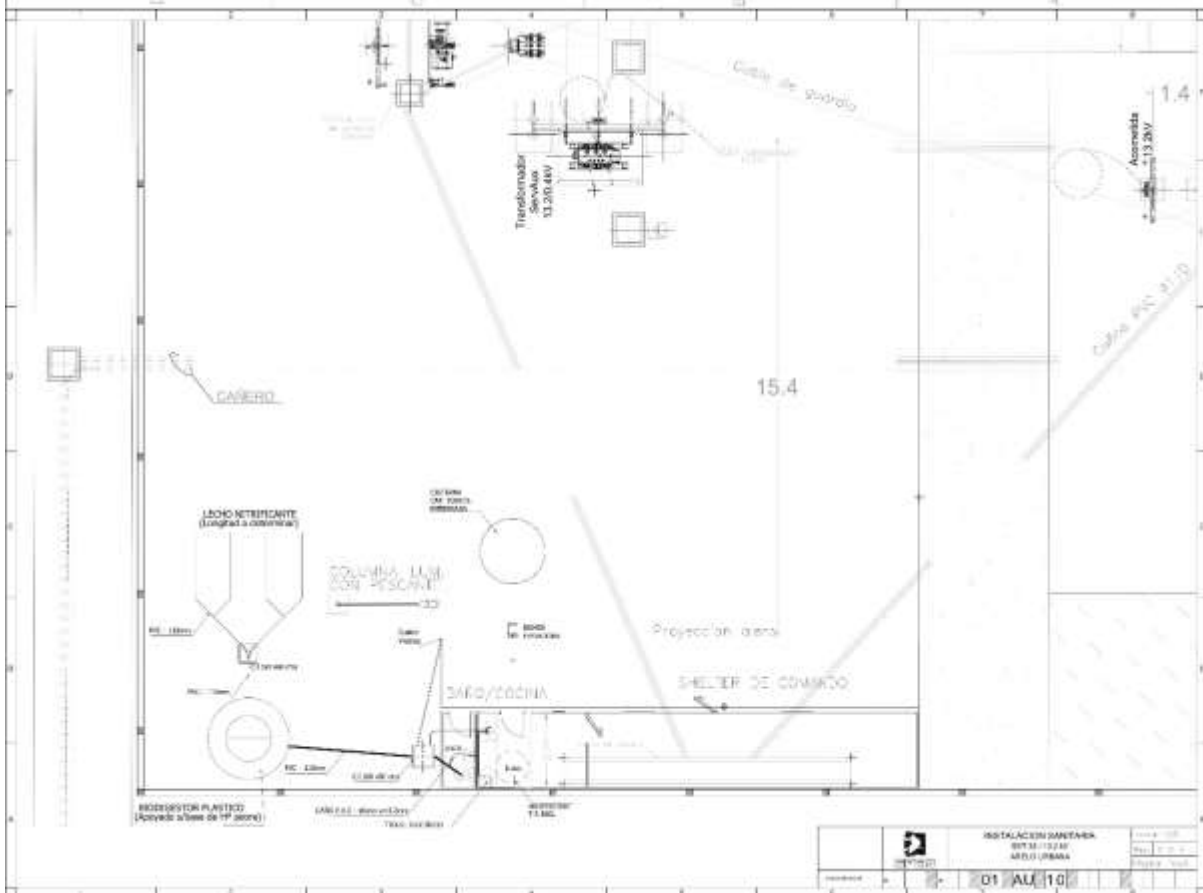
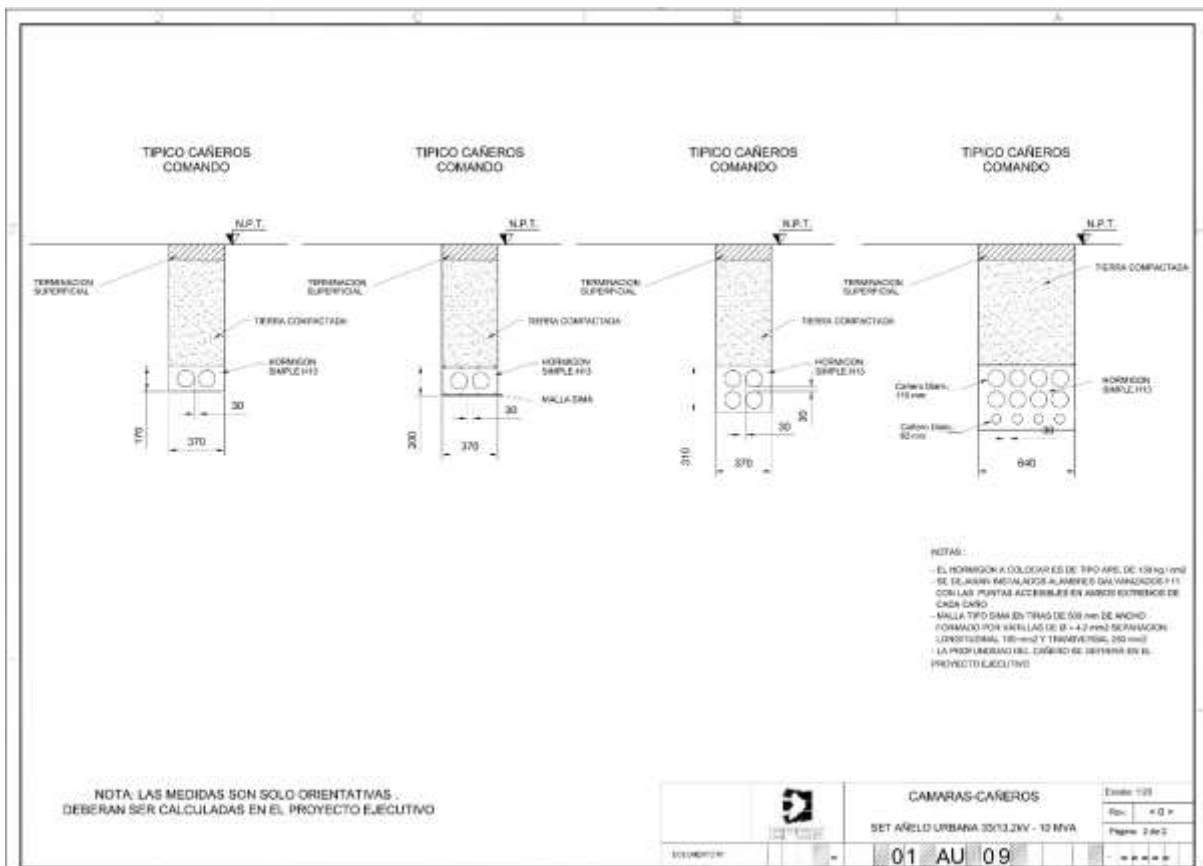

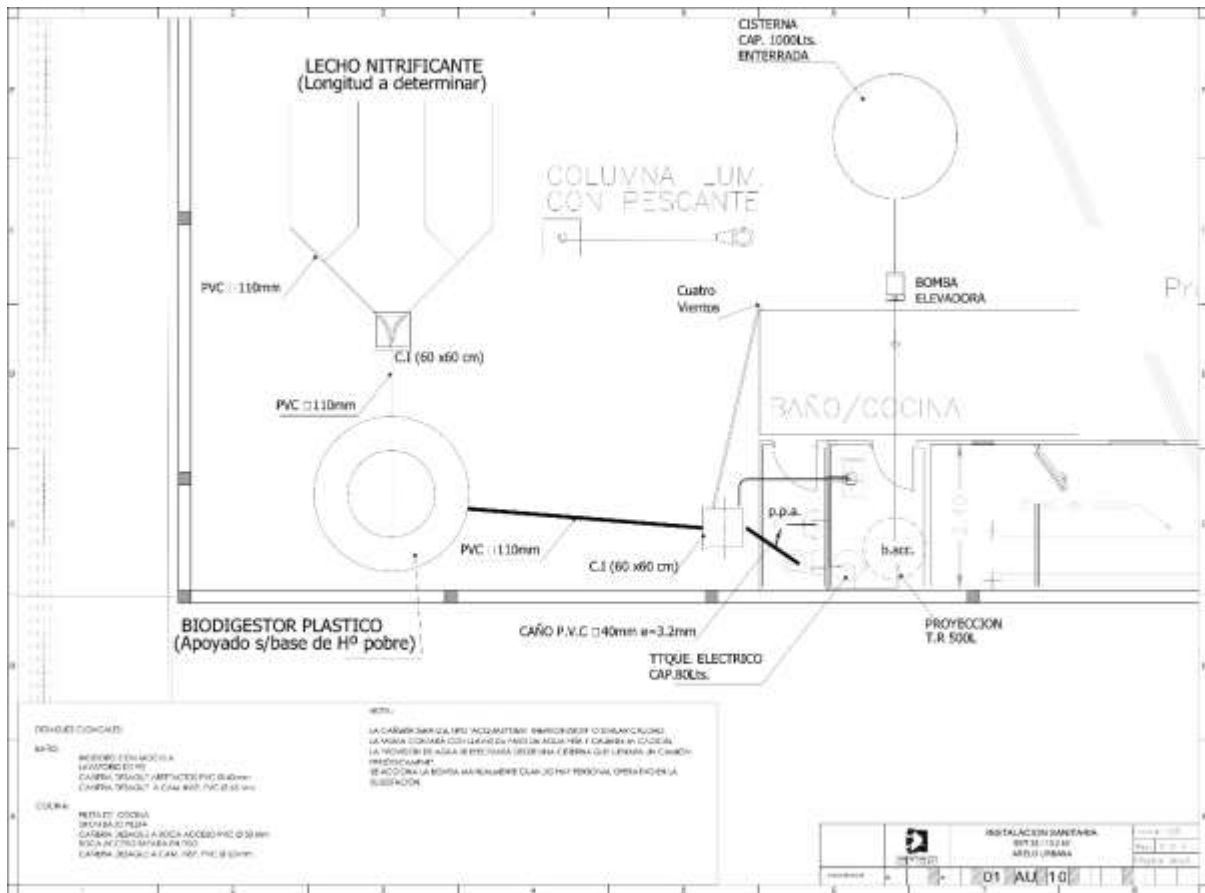

D C B A

2

1

SOLJAD, M. LLORENÇA
 Ing. Pasado: Fabricación
 Ing. Pasado: Pelado
 Ing. Pasado: Terminado

P.N.T. 3A

1. Inspección
 - Armado y/o lista
 - Remoción de escoria de soldadura
2. Verificación
 - Armado Fase (80/100 mA)
3. Armado
 - Fase de protección-alar (resistencia al corte mínimo: 50/60 mA)

1. Se deberá dejar 50 cm en la parte inferior sin apilar armado de protección

P.A.T. Estructuras metálicas



A	P/APROB.	DESCRIPCIÓN	FECHAS
REV	10214		2018-05-24
ENTE PROVINCIAL DE ENERGÍA DEL NEUQUÉN			
Proyecto: INFRAESTRUCTURA DE ENERGÍA ELÉCTRICA A PQUE. INDUSTRIAL AÑELO			
Código: 4022		Nro. Proyecto: 300003	
MONTAJE DE EQUIPOS DE 33 Y 13.2 KV			
AÑELO URBANA 01 AU 11			
Escala: 1:1		Escala: 1:1	
Módulo: 1		Módulo: 1	
Nivel: 1		Nivel: 1	

D C B A

2

1

CORTE:

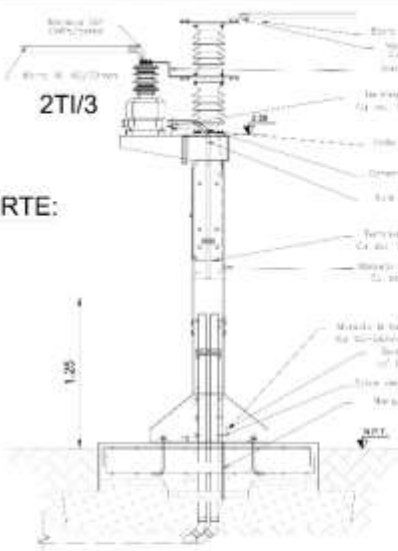

2TI/3

1.35

PLANTA:

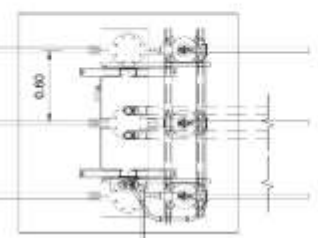

0.60

VISTA:

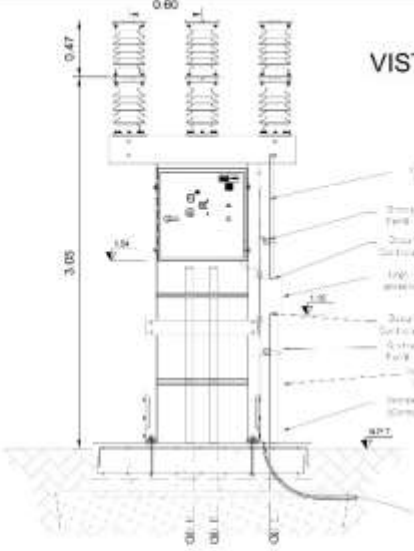

0.47

3.05

INTERRUPTOR TRÍPOLO INTERRUPTE
 Marca:

Código: 40	P/APROB.	DESCRIPCIÓN	FECHAS
MONTAJE DE EQUIPOS DE 33 Y 13.2 KV			
Ejemplar: SET AÑELO URBANA			
Escala: 1:1		Escala: 1:1	
Módulo: 1		Módulo: 1	
Nivel: 1		Nivel: 1	

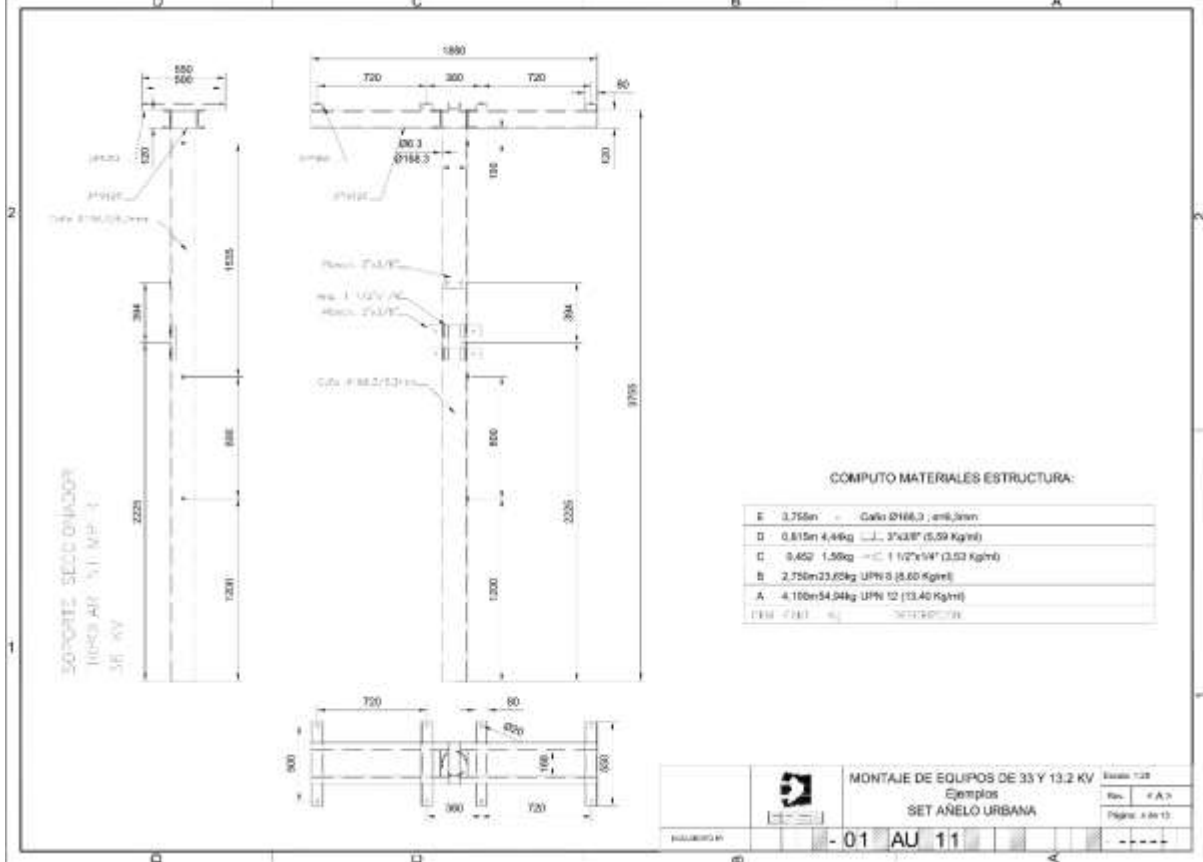
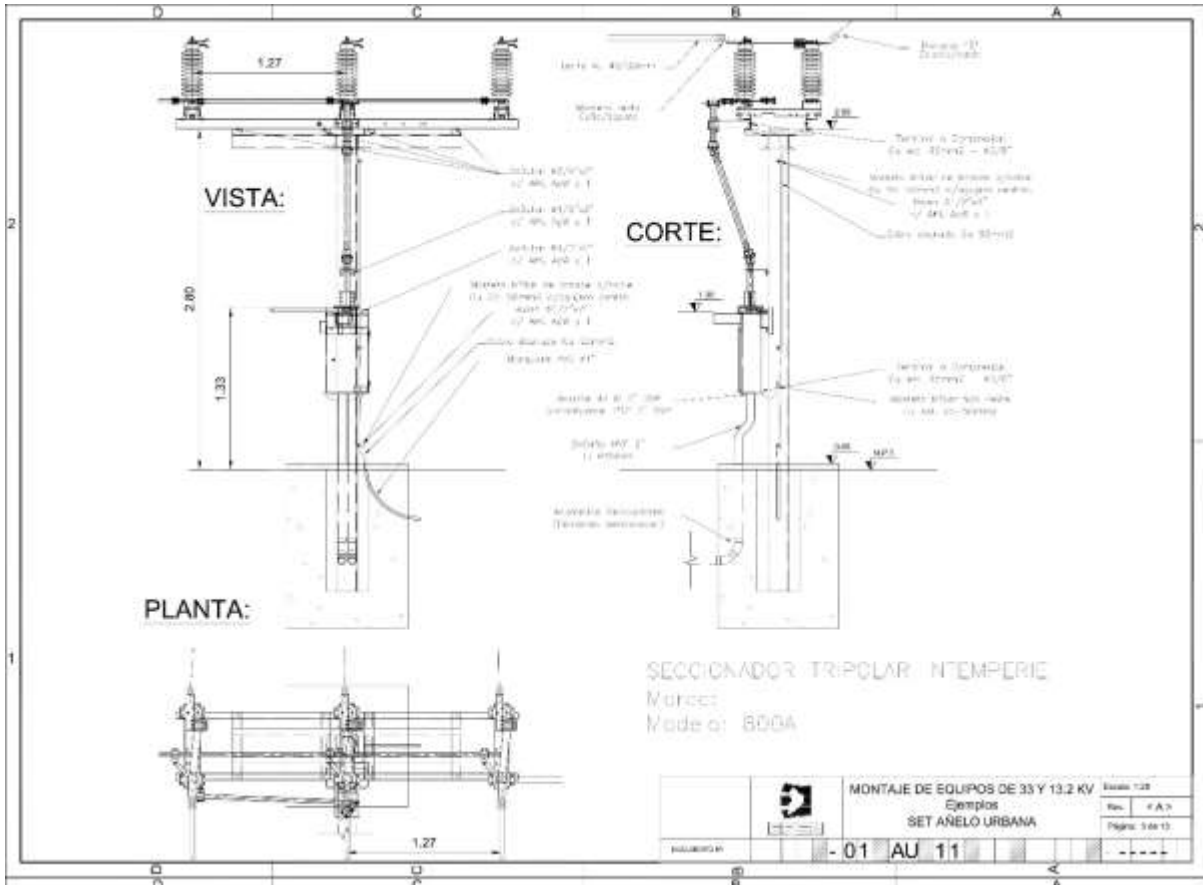

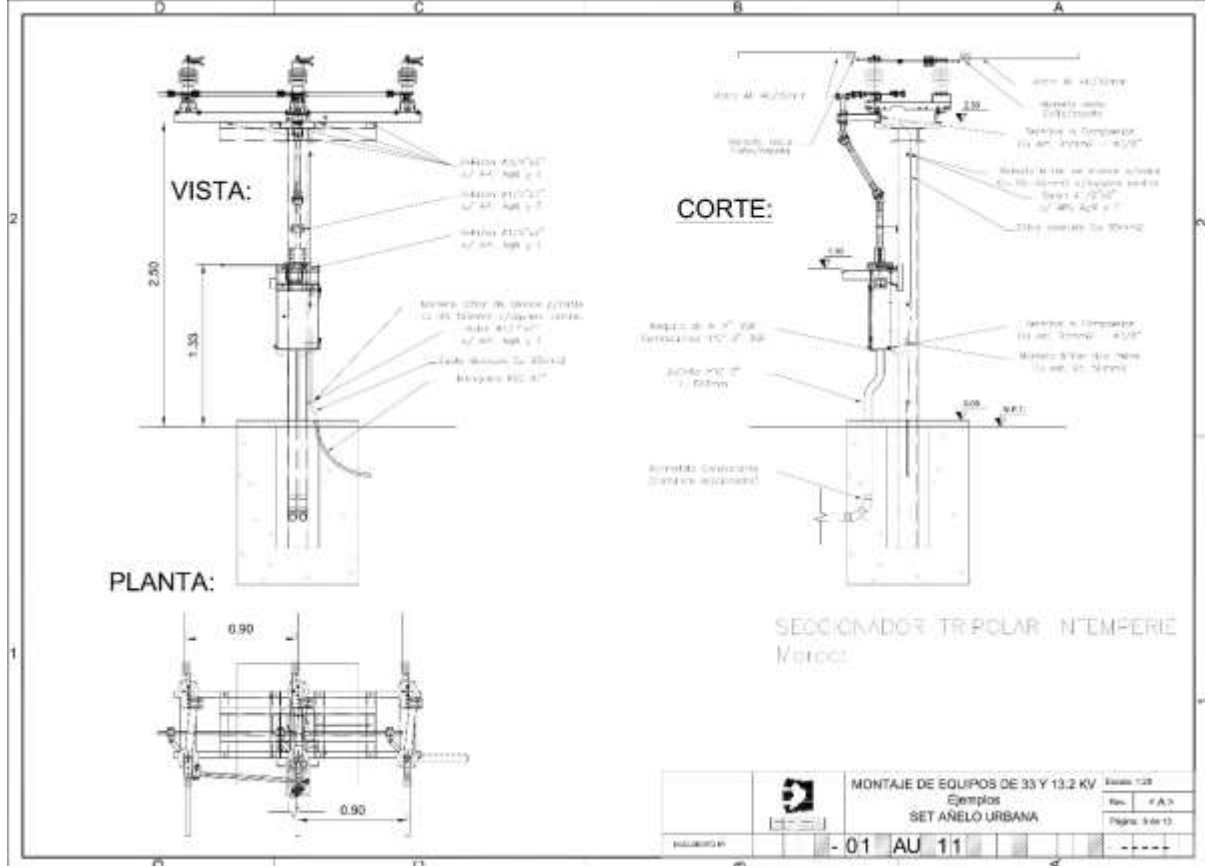
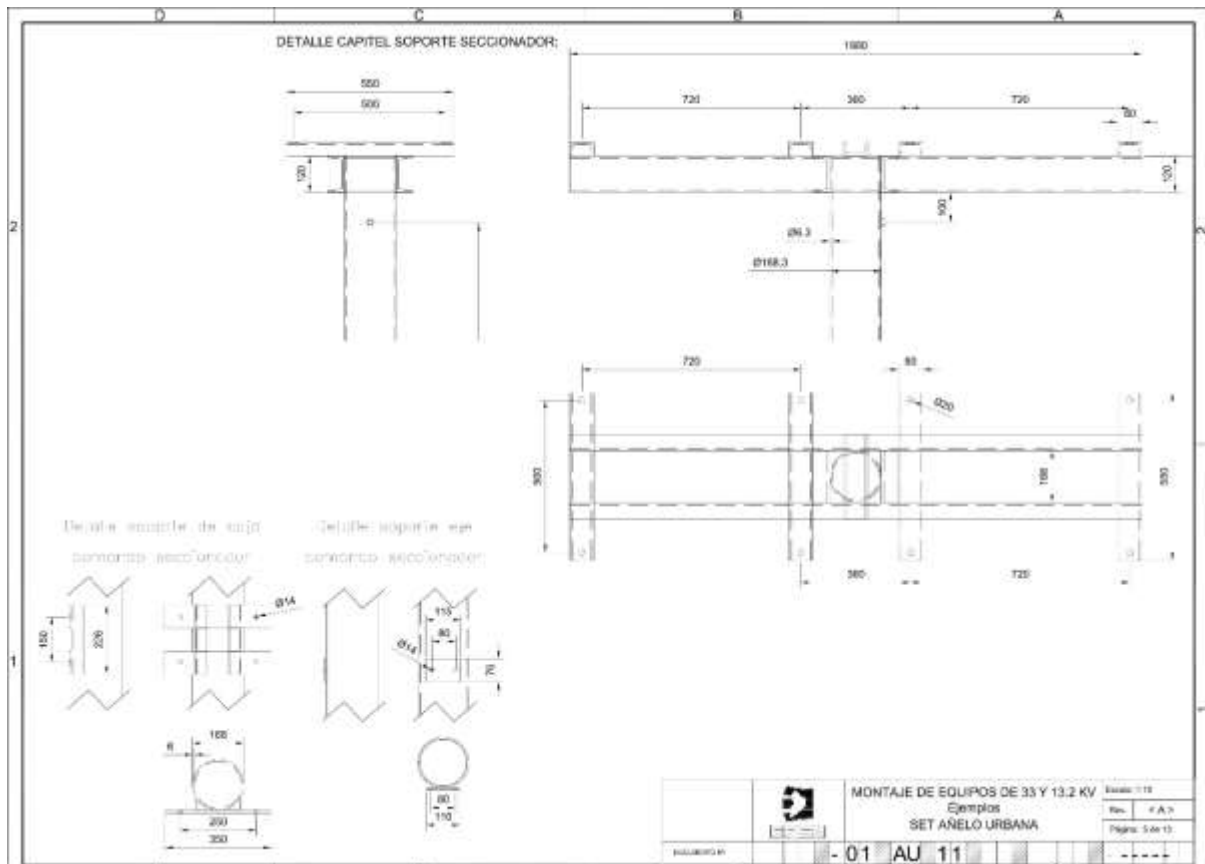

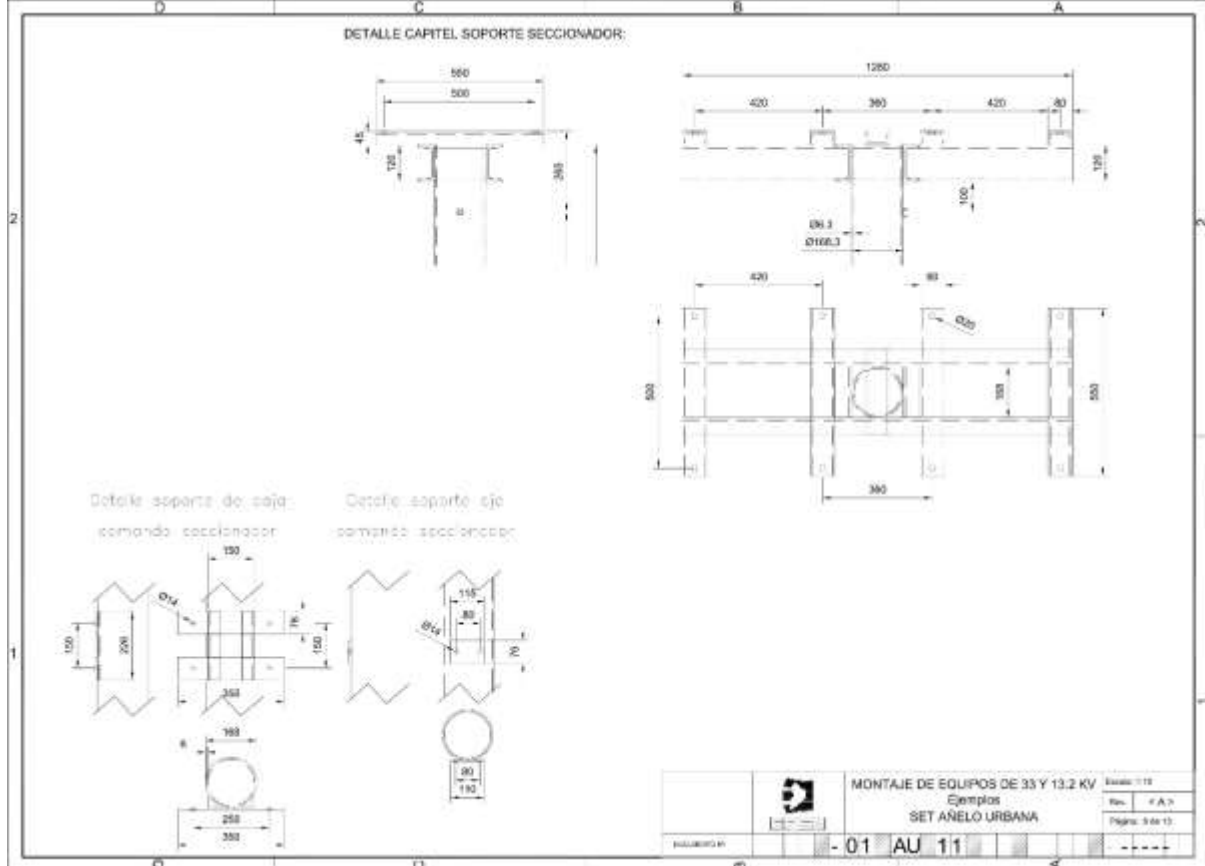
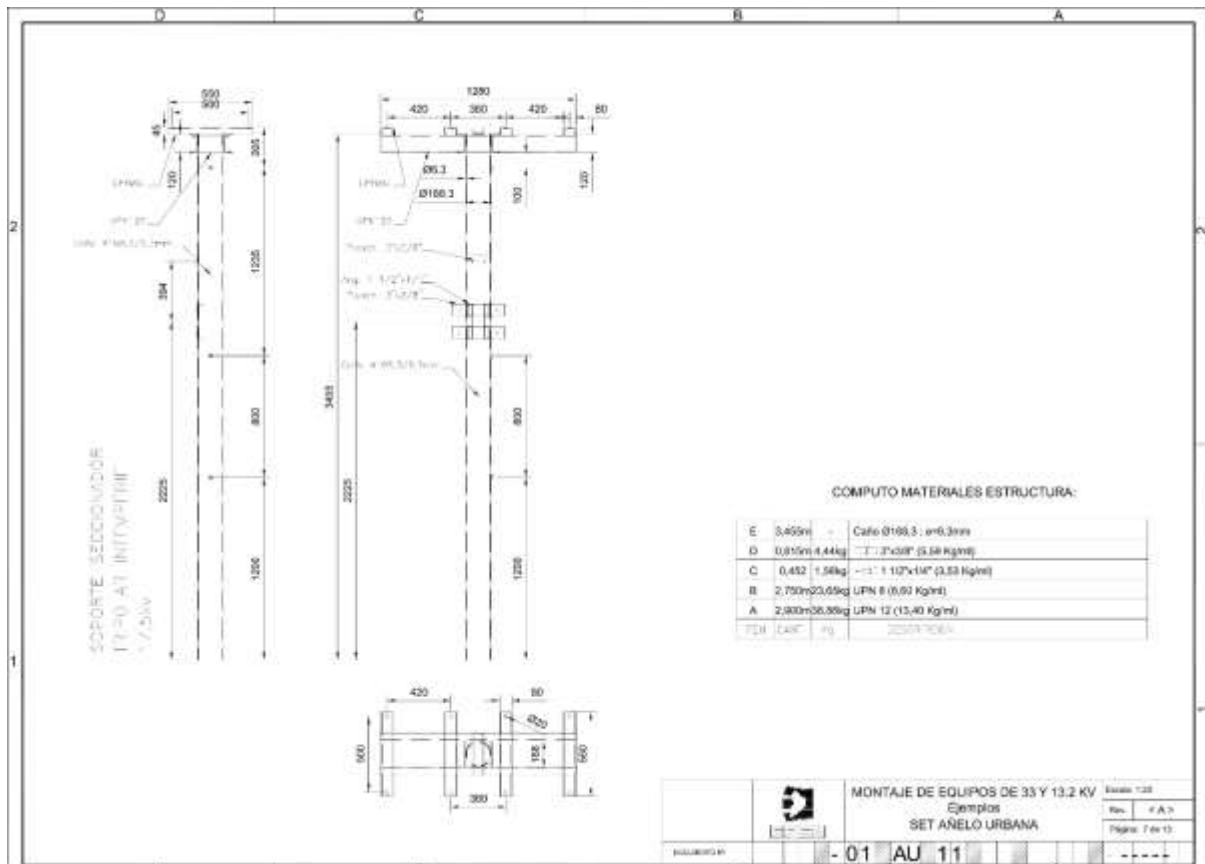

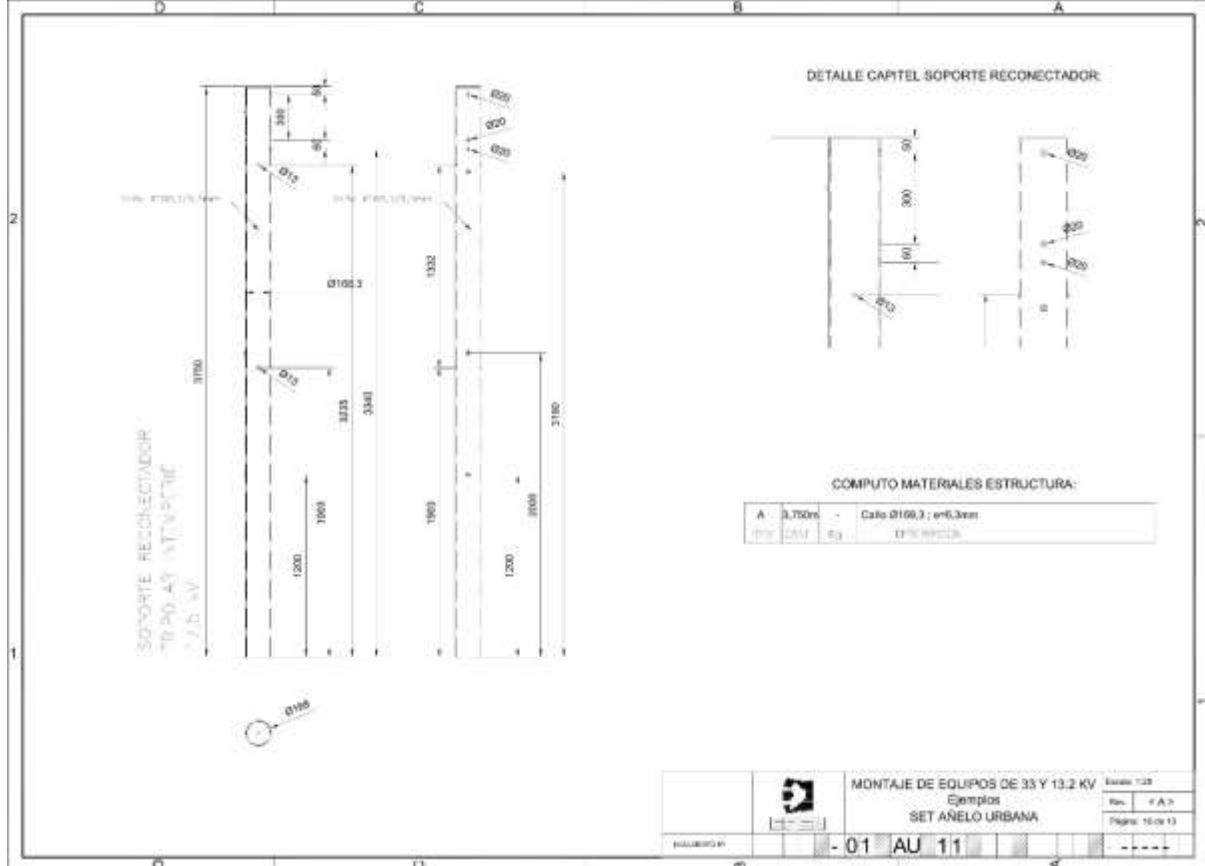
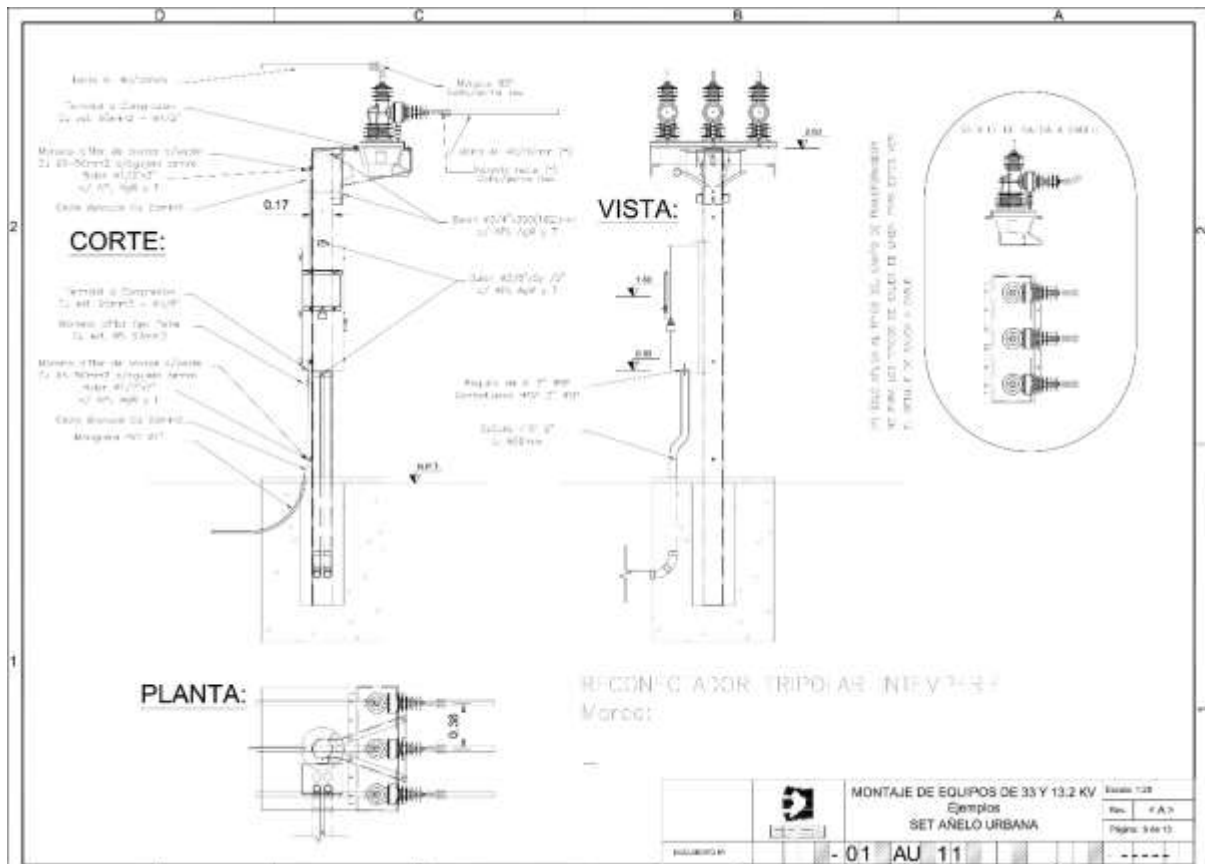

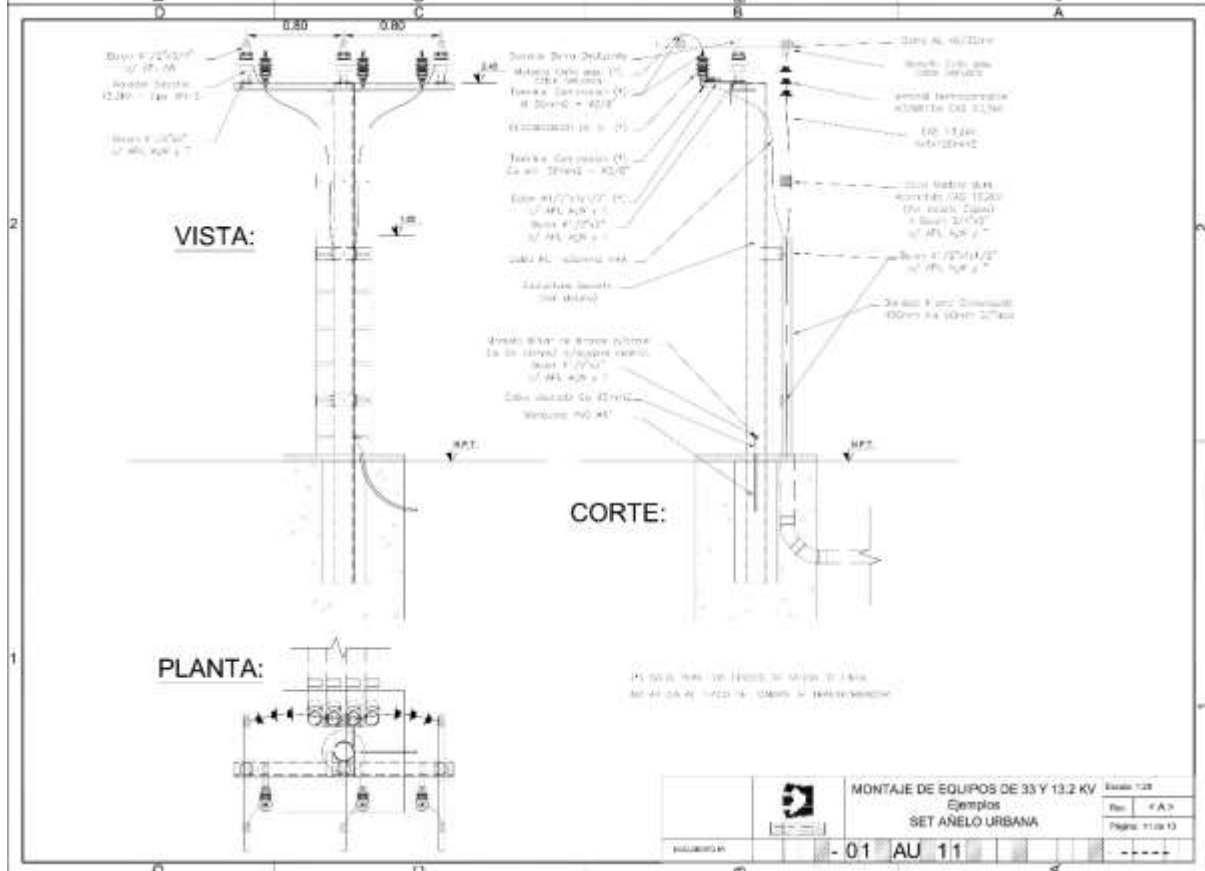
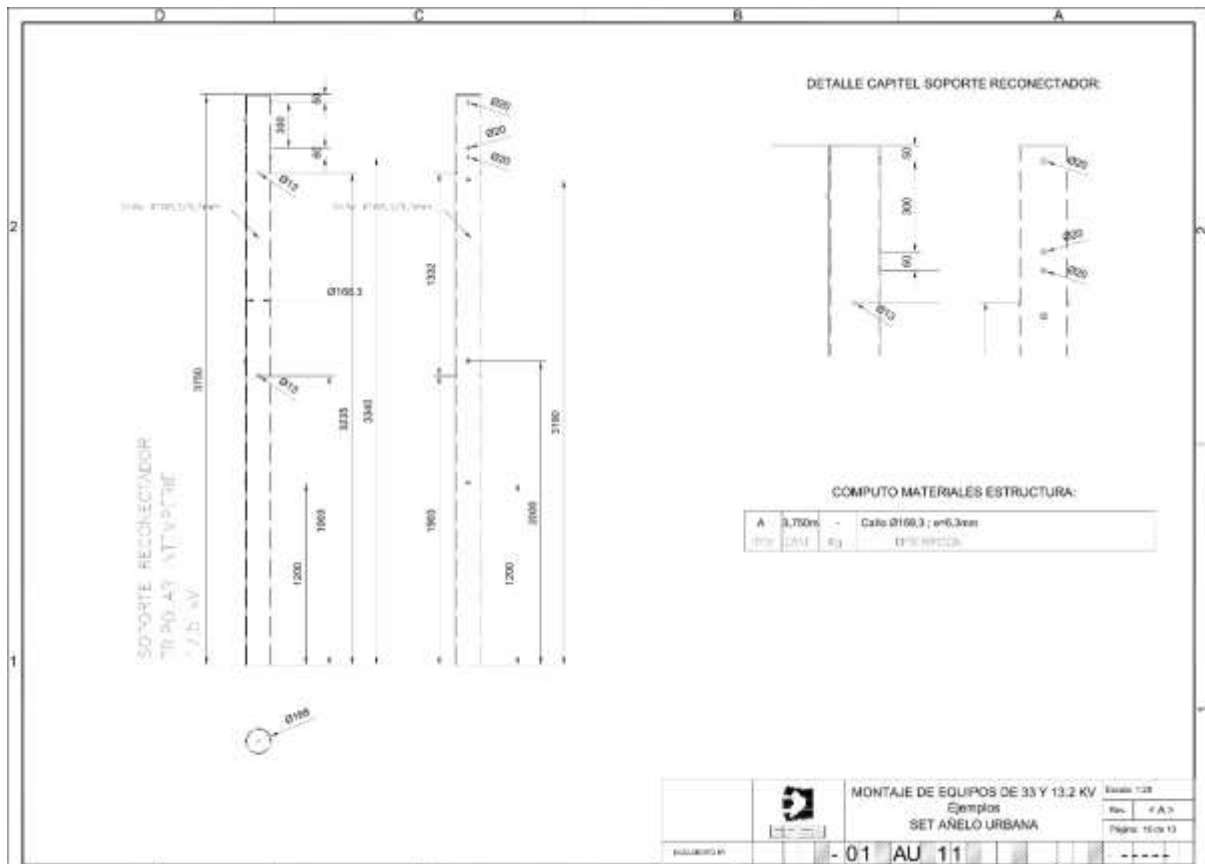

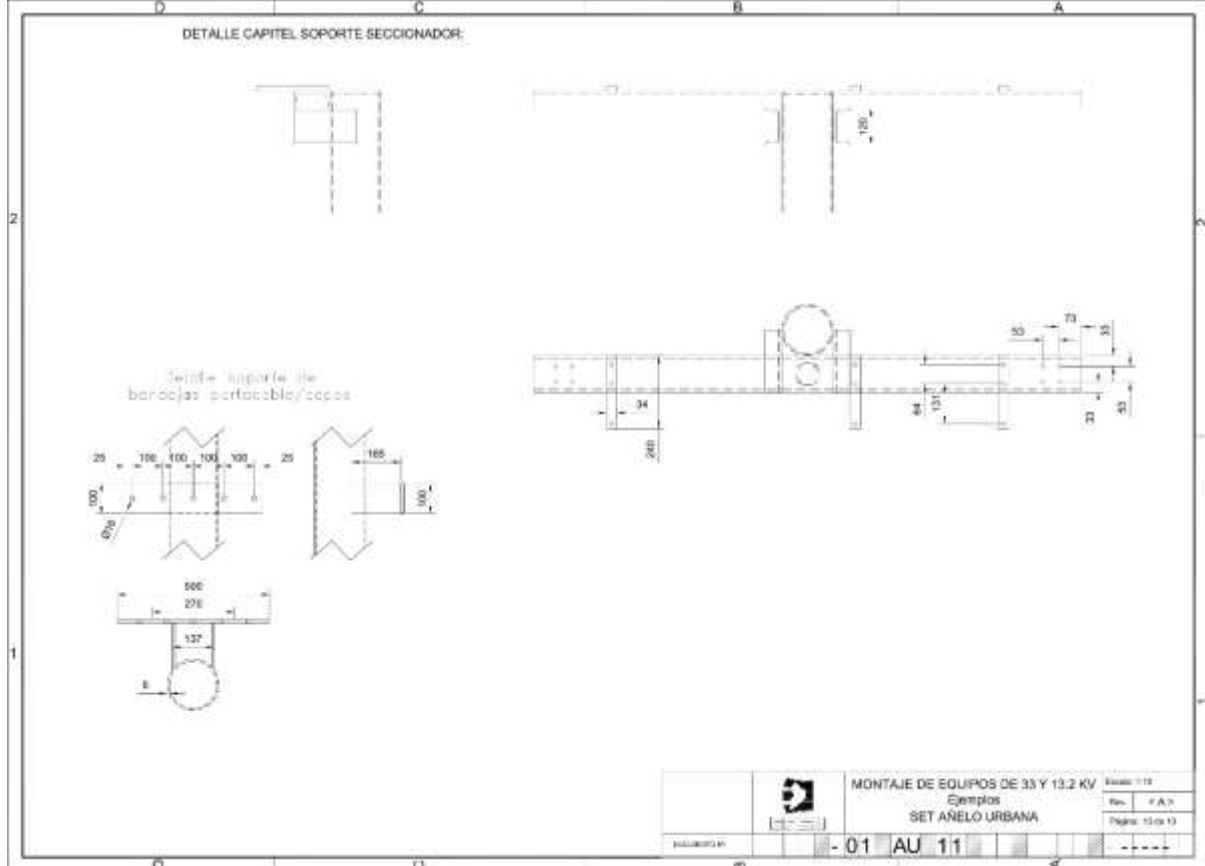
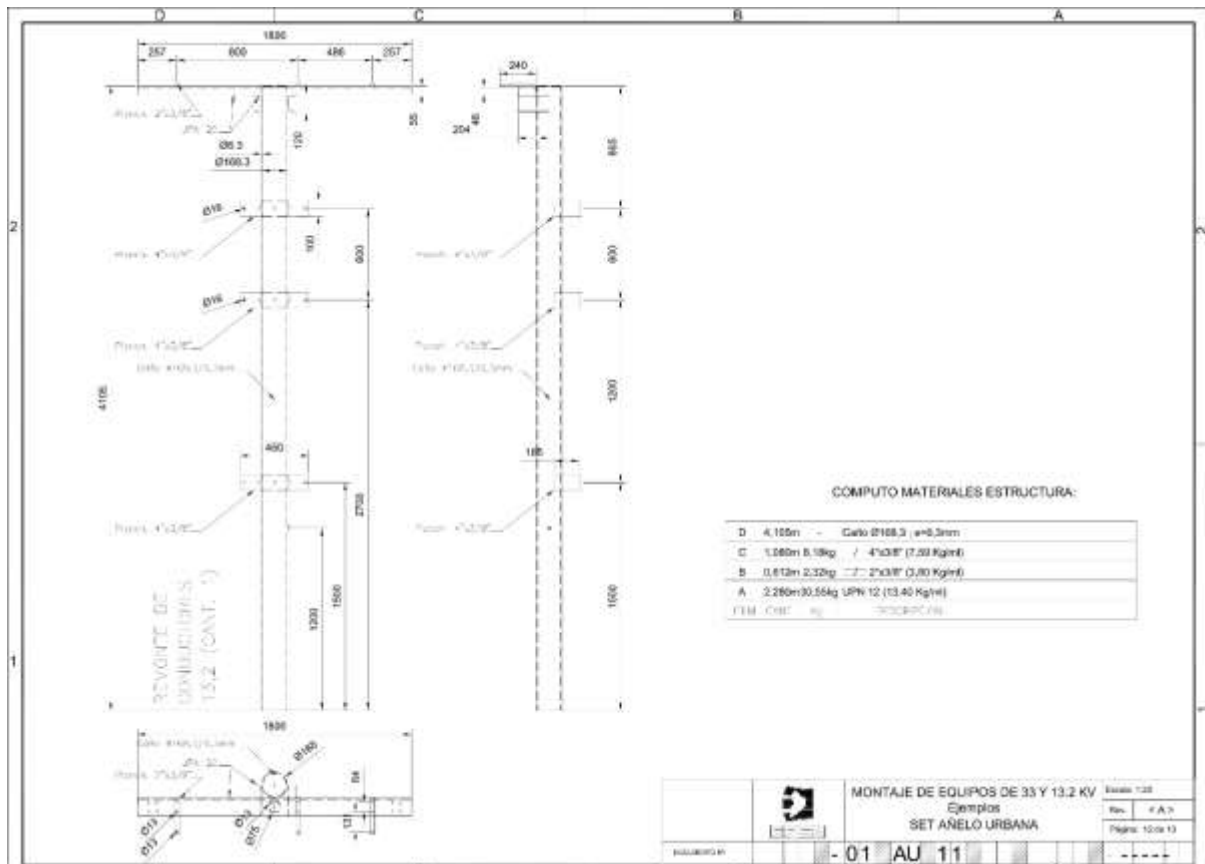

D C B A

2

1

SOLDADURA L.L.C. S.C.A.
 Inc. Pasado: Perforación
 2do. Pasado: de este
 3do. Pasado: Terminado

FINITURA
 1. Preparación
 - Armado y/o Tapa
 - Remoción de pintura de soldadura
 2. Impintado
 - Acabado (pox (50/100 mil))
 3. Impermeabilización
 - Lantche polietileno c/a
 resistencia color aluminio (50/60 mil)
 4. Se deberá dejar 50 cm en el
 punto inferior sin pintar cuando armados

P.A.T. Estructuras metálicas:



A	P/PROB.	30054200	2017-03-16
REV.	1/01	30054200	2017-03-16
ENTE PROVINCIAL DE ENERGÍA DEL NEUQUÉN			
INFRAESTRUCTURA DE ENERGÍA ELÉCTRICA A PQUE. INDUSTRIAL AÑELO			
Tipo: E.L.L.		No. Proyecto: 300009	
MONTAJE DE PORTICOS DE 33 Y 13.2 KV - Ejemplos			
01 AU 12			
Escala: 1:100			

D C B A

E D C B A

CORTE C-C

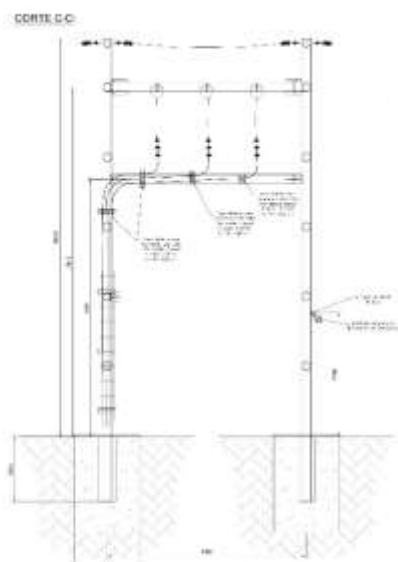

VISTA:

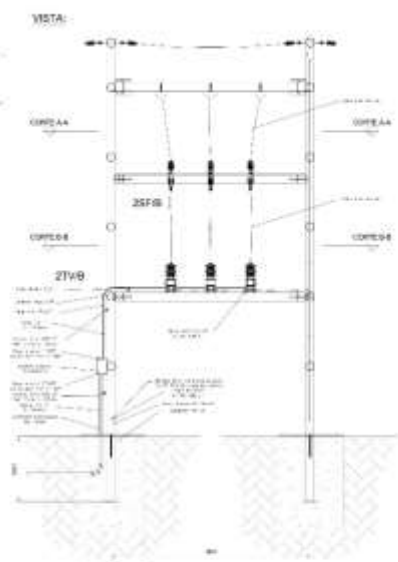

CORTE A-A

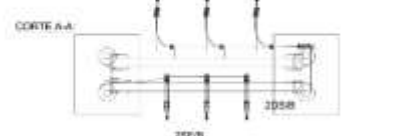

CORTE B-B

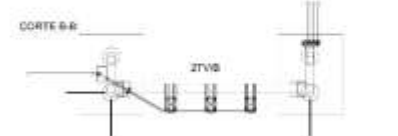

MONTAJE DE PORTICOS DE 33 Y 13.2 KV								Escala: 1:100	No. Proyecto: 300009
01 AU 12								Escala: 1:100	No. Proyecto: 300009

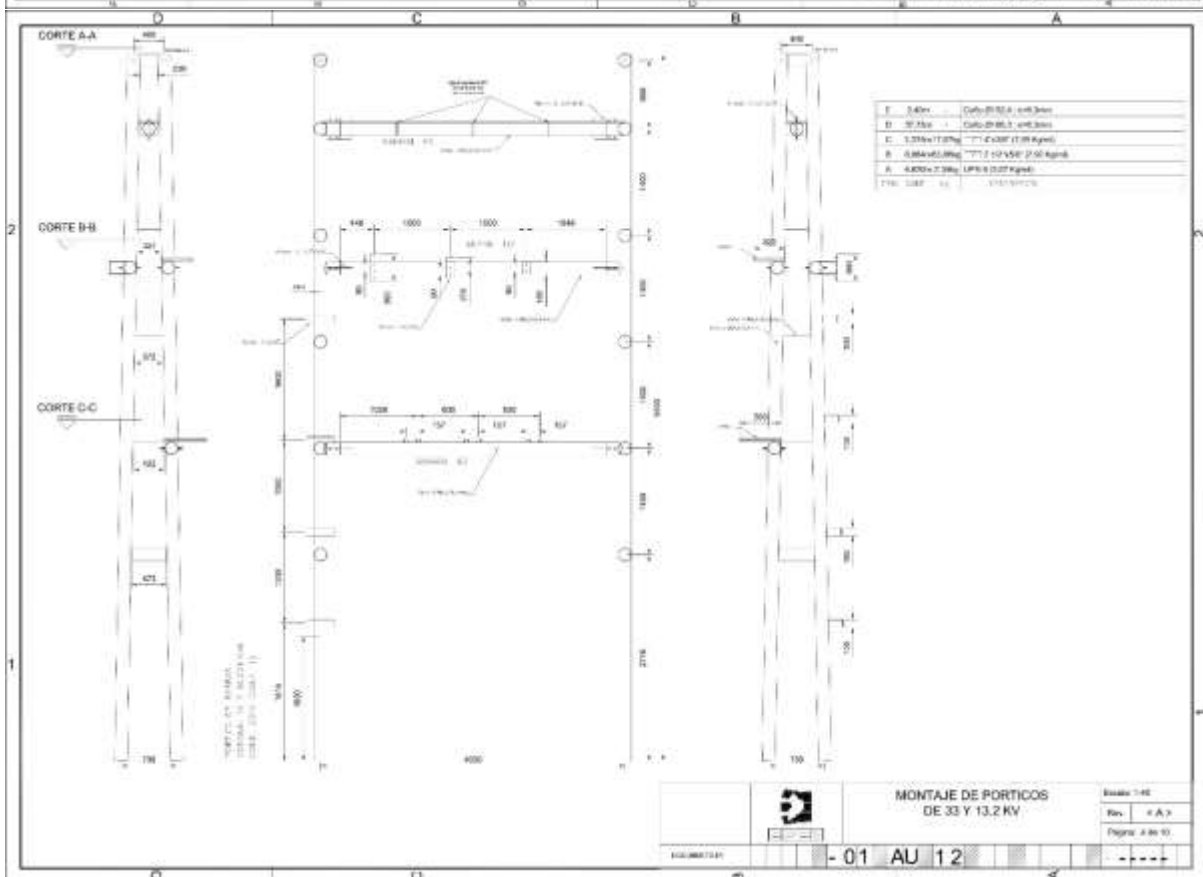
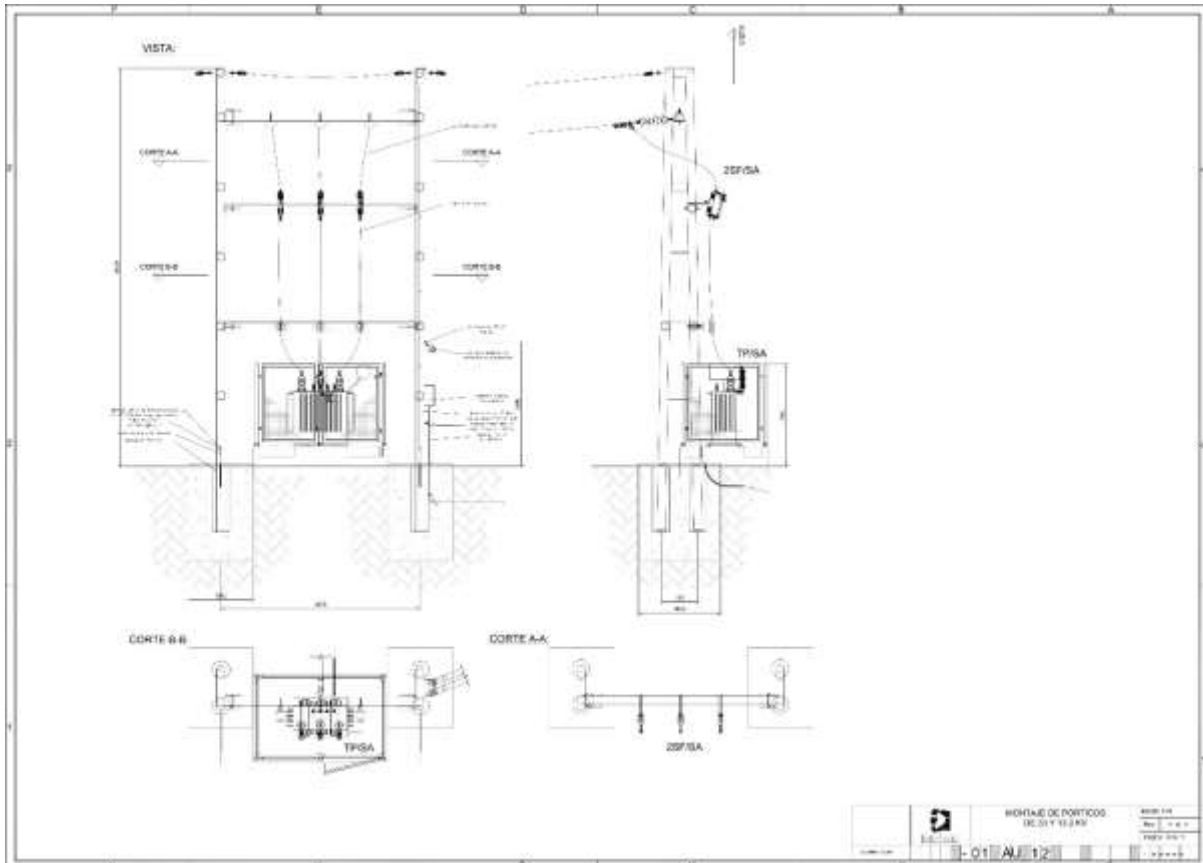

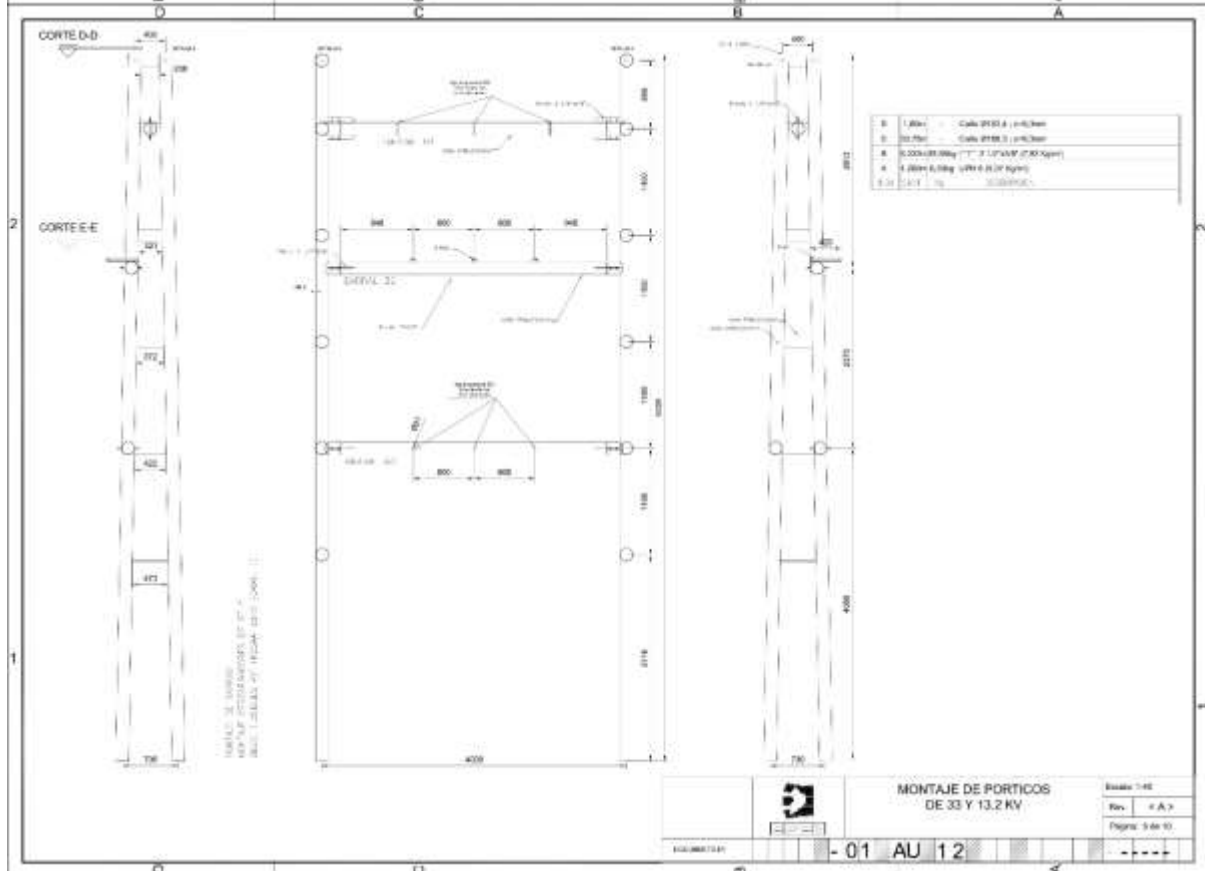
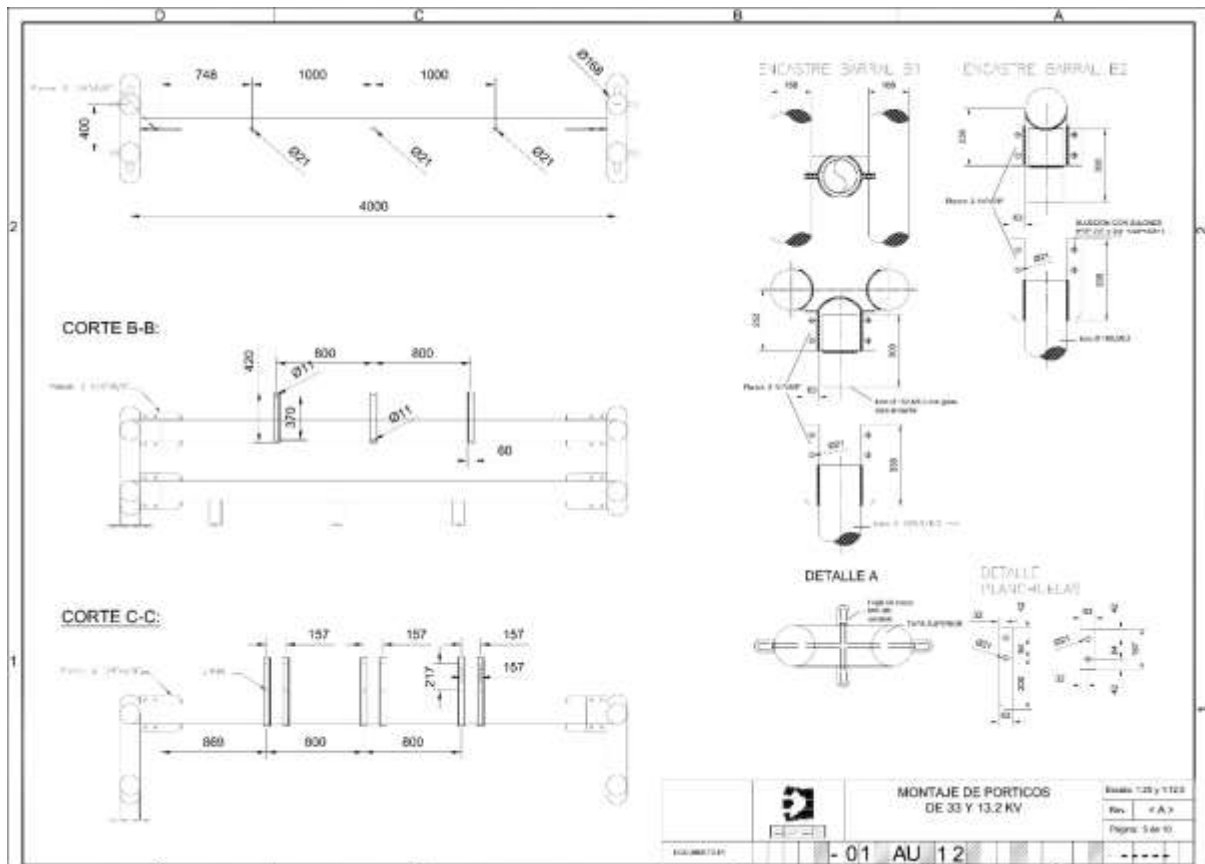

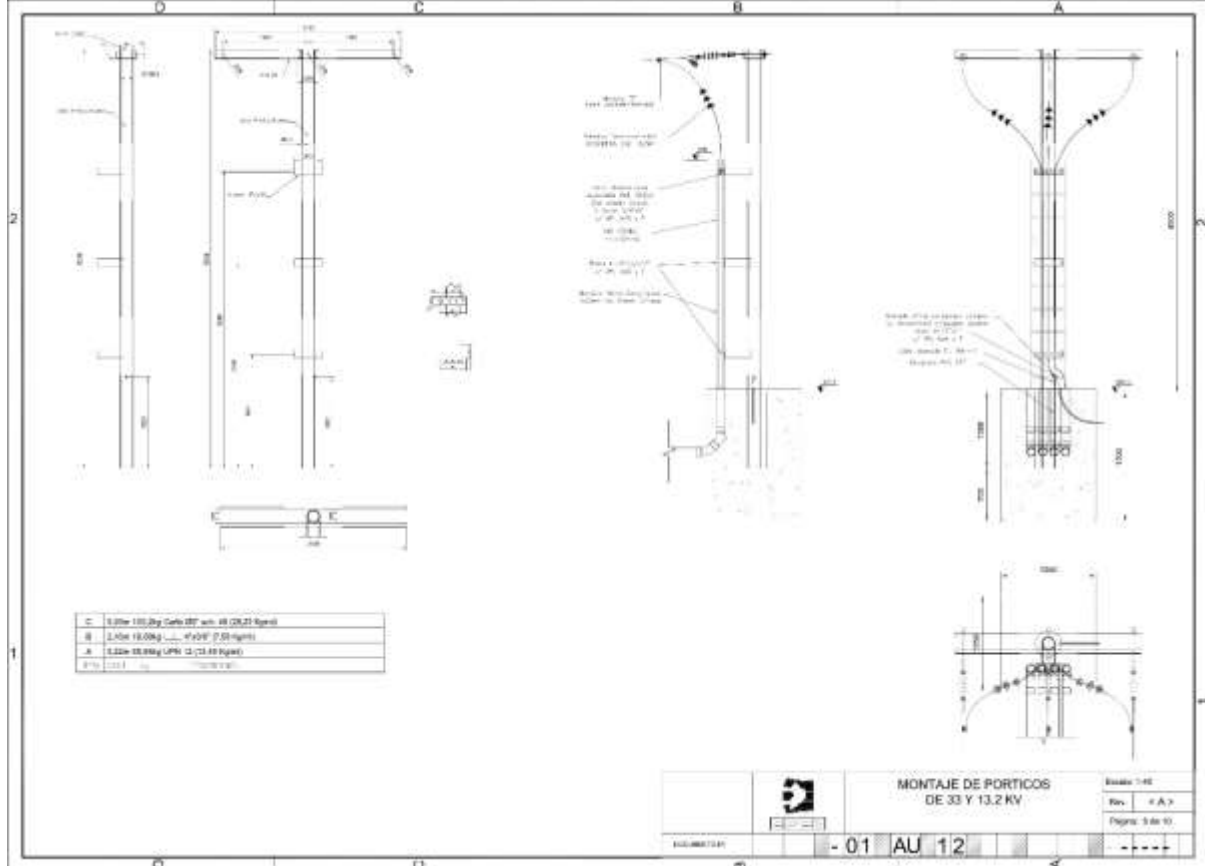
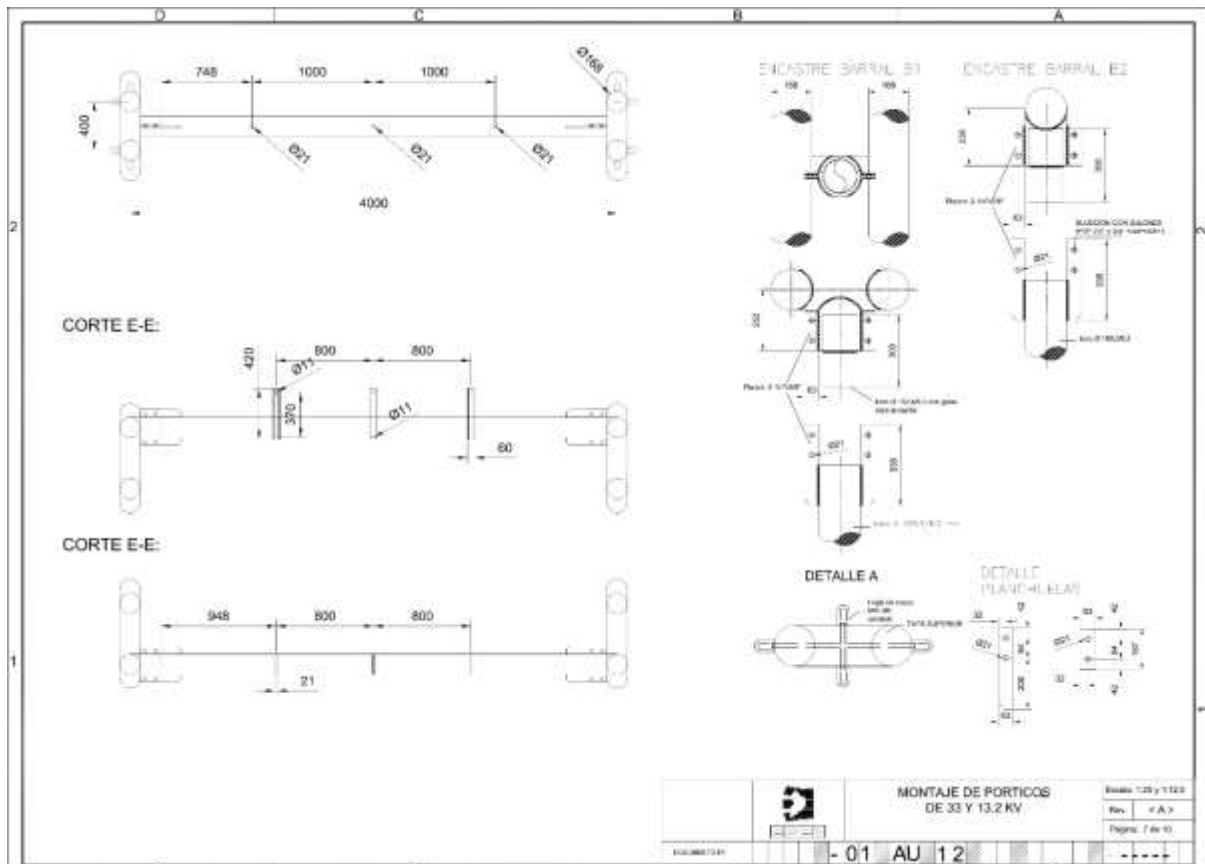

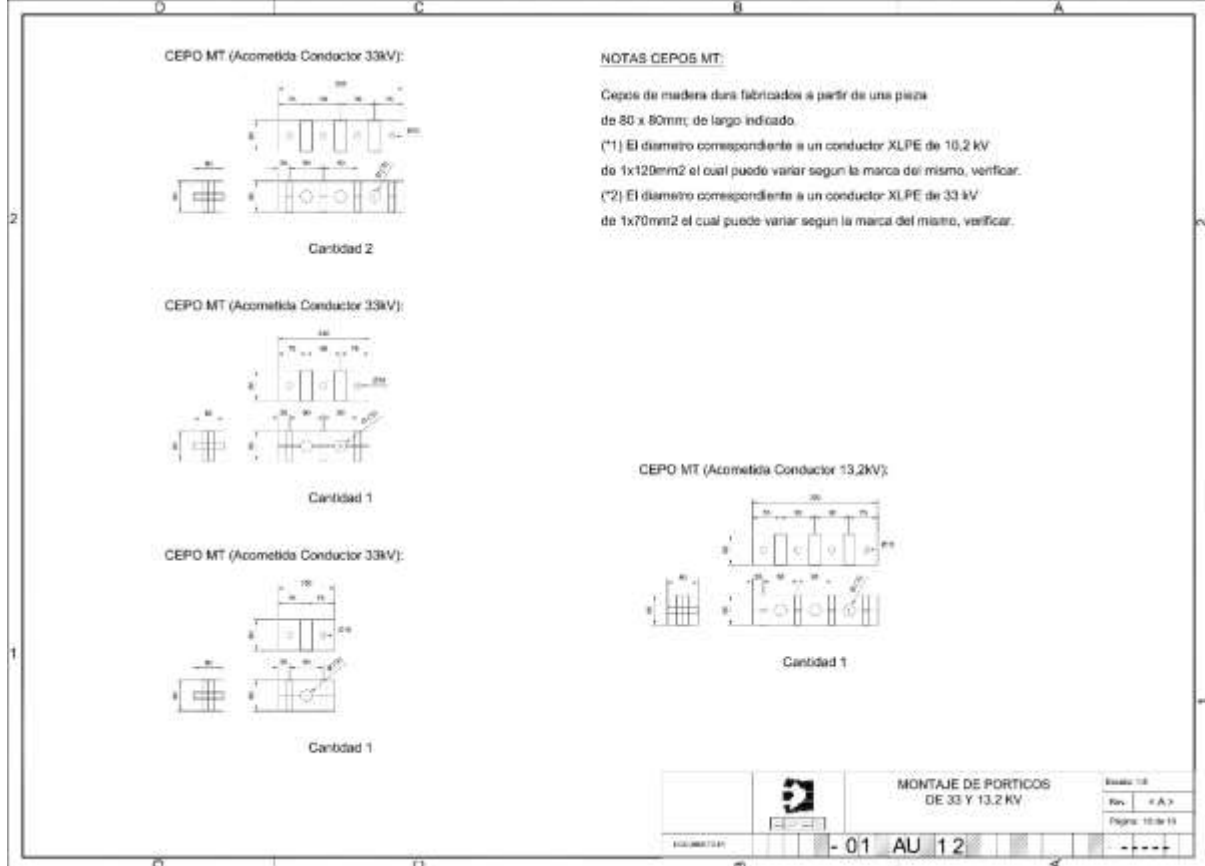
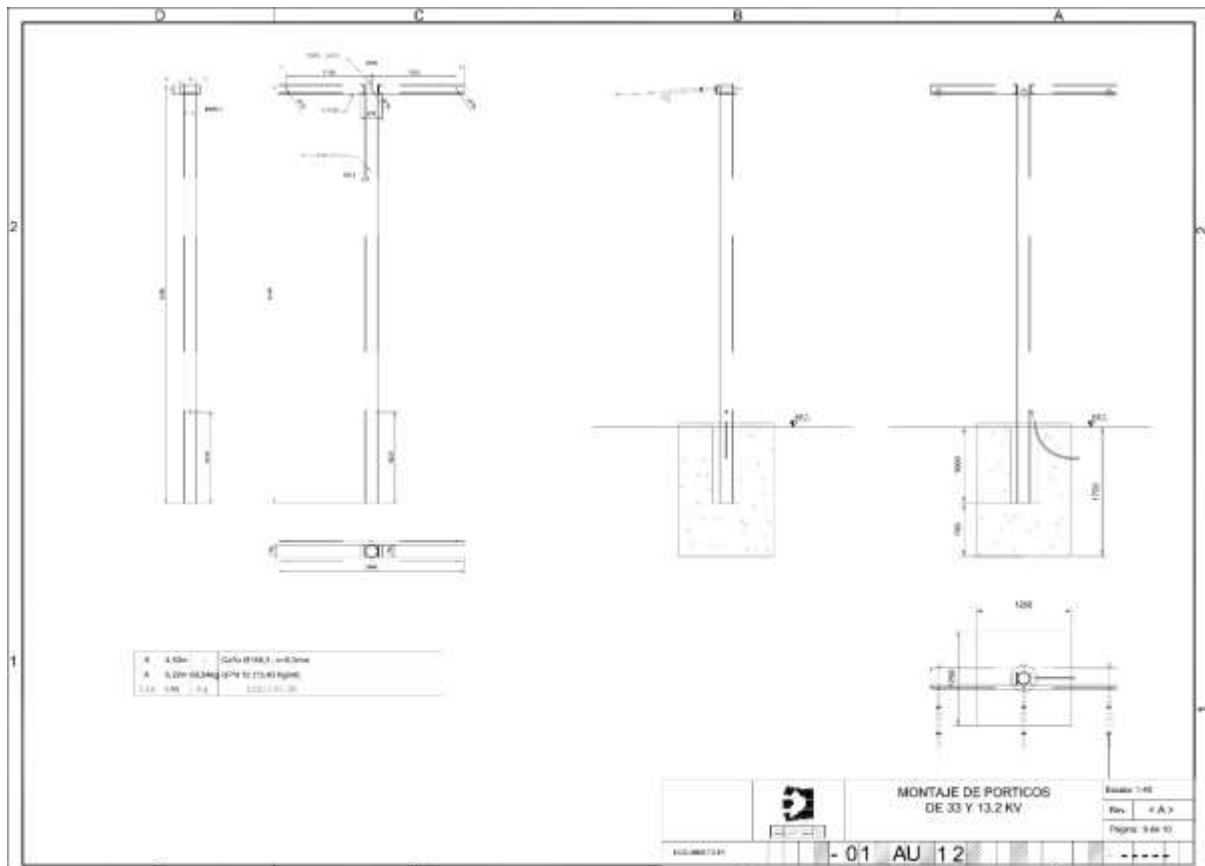

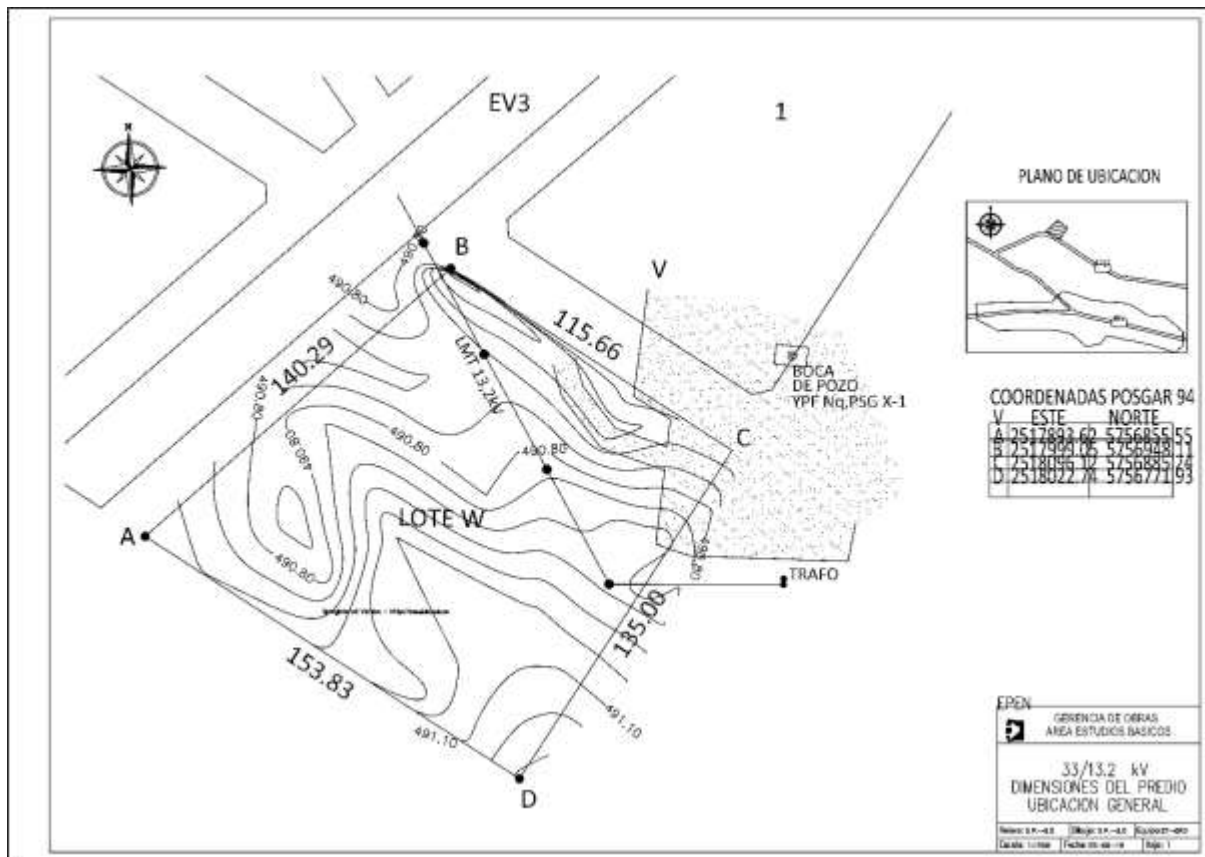

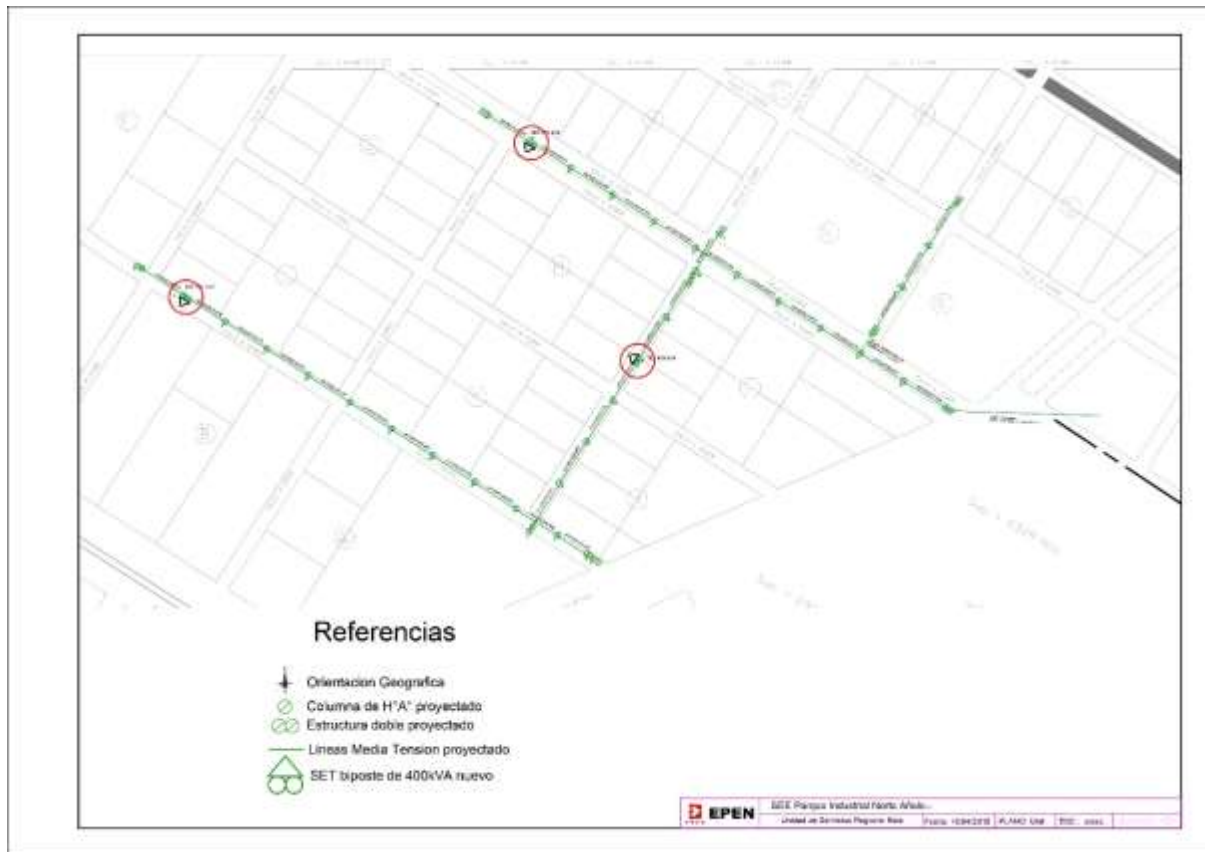

COMPONENTE 3

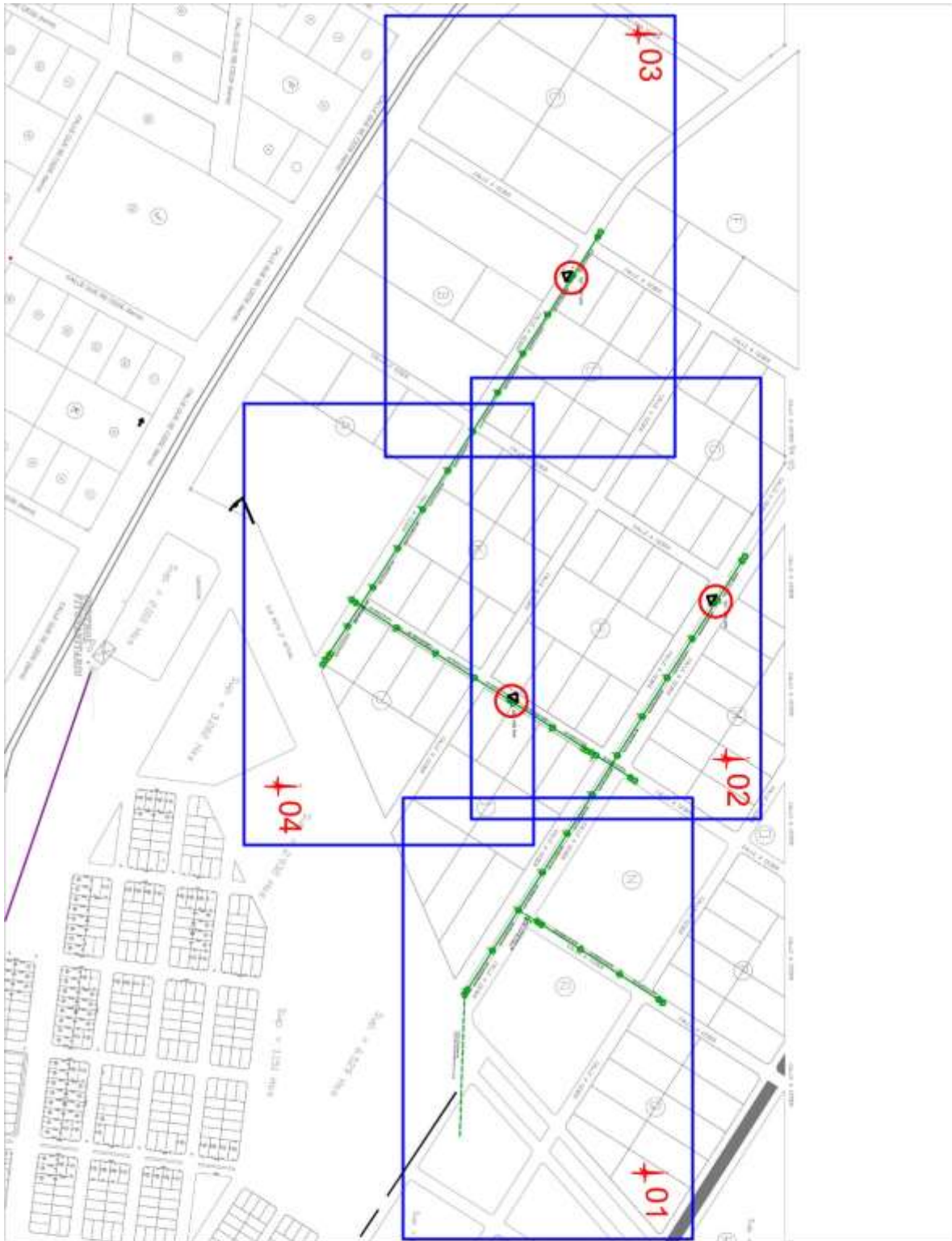



		ENTE PROVINCIAL DE ENERGIA DEL NEUQUEN MINISTERIO DE ENERGIA, AMBIENTE Y SERV. PUBLICOS GOBIERNO DE LA PROVINCIA DEL NEUQUEN		UNIDAD DE SERVICIOS REGIONAL ESTE	
				AÑELO	
Suministro de Energia Electrica Parque Industrial NORTE - AÑELO					
				Escala: S/Escala Fecha: 16-08-2017	
PROYECTADO Sector Proyecto	REVISADO	ARCHIVO		PLANO: General	Revision <0>



EPEN

SEE Parque Industrial Norte Añelo.-

Unidad de Servicios Regional Este

Fecha: 16/08/2017

PLANO: 01

ESC.: 1:2500

REVISION <0>





SEE Parque Industrial Norte Añelo.-

Unidad de Servicios Regional Este

Fecha: 16/08/2017

PLANO: 03





ESC.: 1:2500

REVISION <0>





	SEE Parque Industrial Norte Añelo.- Unidad de Servicios Regional Este	Fecha: 16/08/2017	PLANO: 04	ESC.: 1:2500	REVISION <0>
--	---	-------------------	-----------	--------------	--------------

Referencias

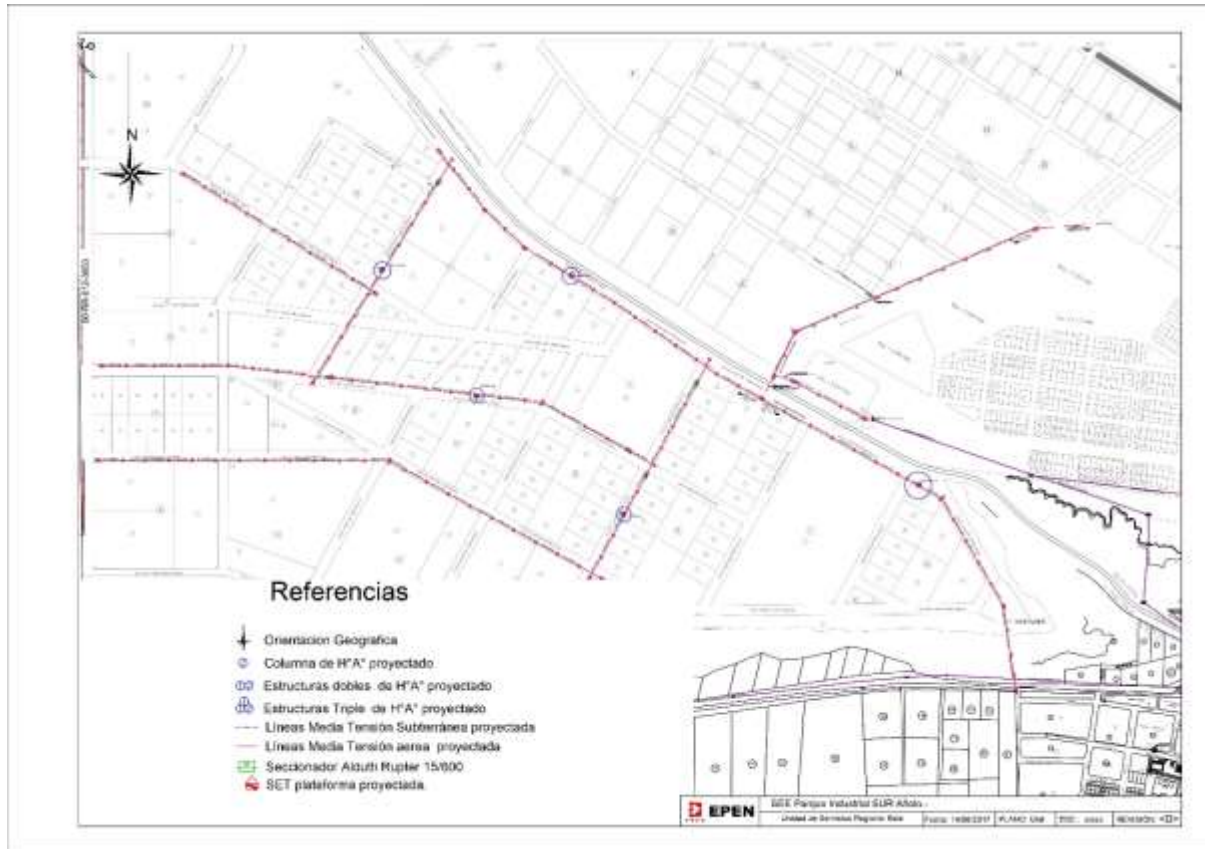
-  Orientacion Geografica
-  Columna de H°A° proyectado
-  Estructura doble proyectado
-  Lineas Media Tension proyectado
-  SET biposte de 400kVA nuevo

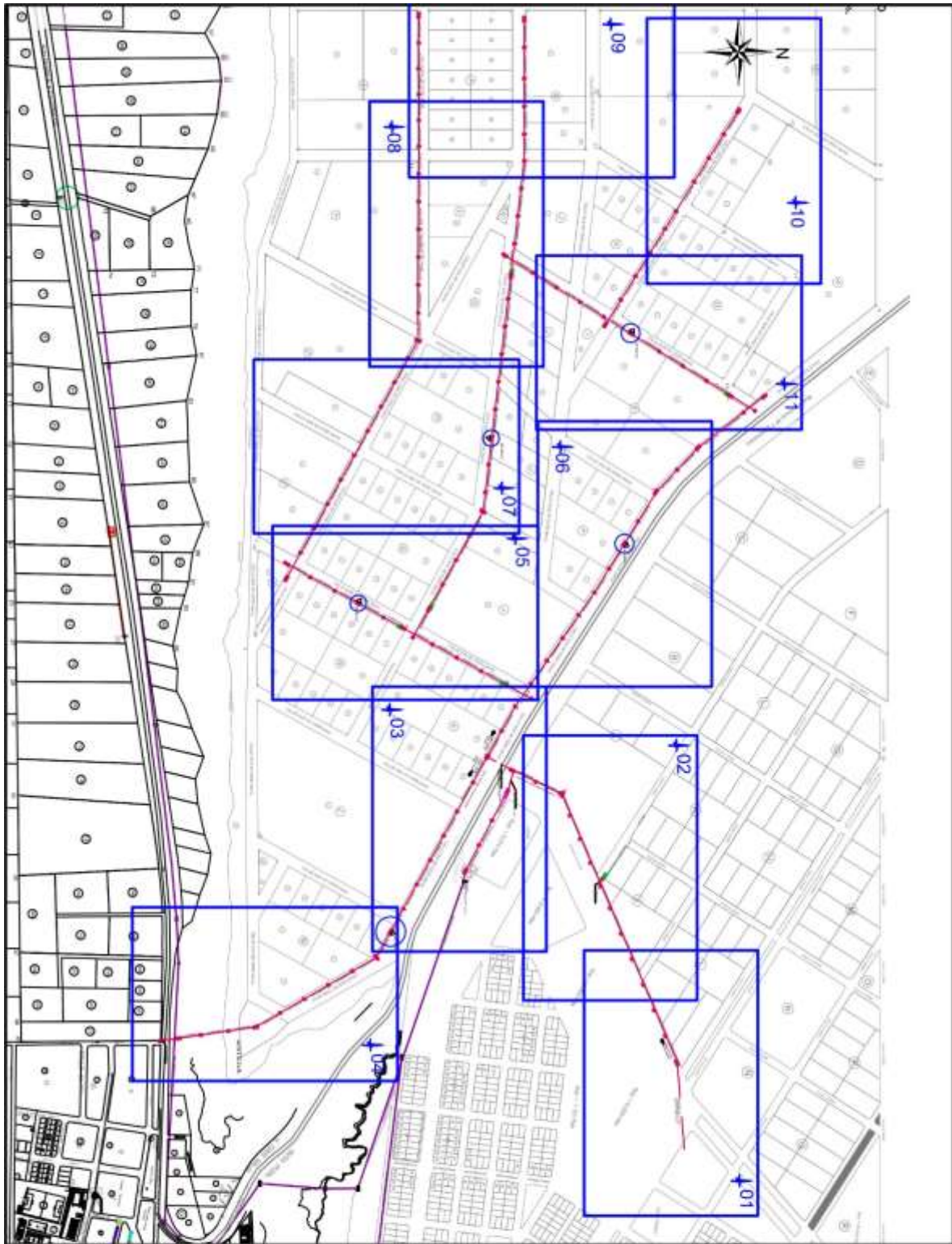



		ENTE PROVINCIAL DE ENERGIA DEL NEUQUEN MINISTERIO DE ENERGIA, AMBIENTE Y SERV. PUBLICOS GOBIERNO DE LA PROVINCIA DEL NEUQUEN		UNIDAD DE SERVICIOS REGIONAL ESTE	
				AÑELO	
Suministro de Energia Electrica Parque Industrial SUR - AÑELO				Escala S/Escala	
				Fecha 15-08-2017	
PROYECTADO	REVISADO	ARCHIVO		PLANO:	Revision
Sector Proyecto				General	<0>

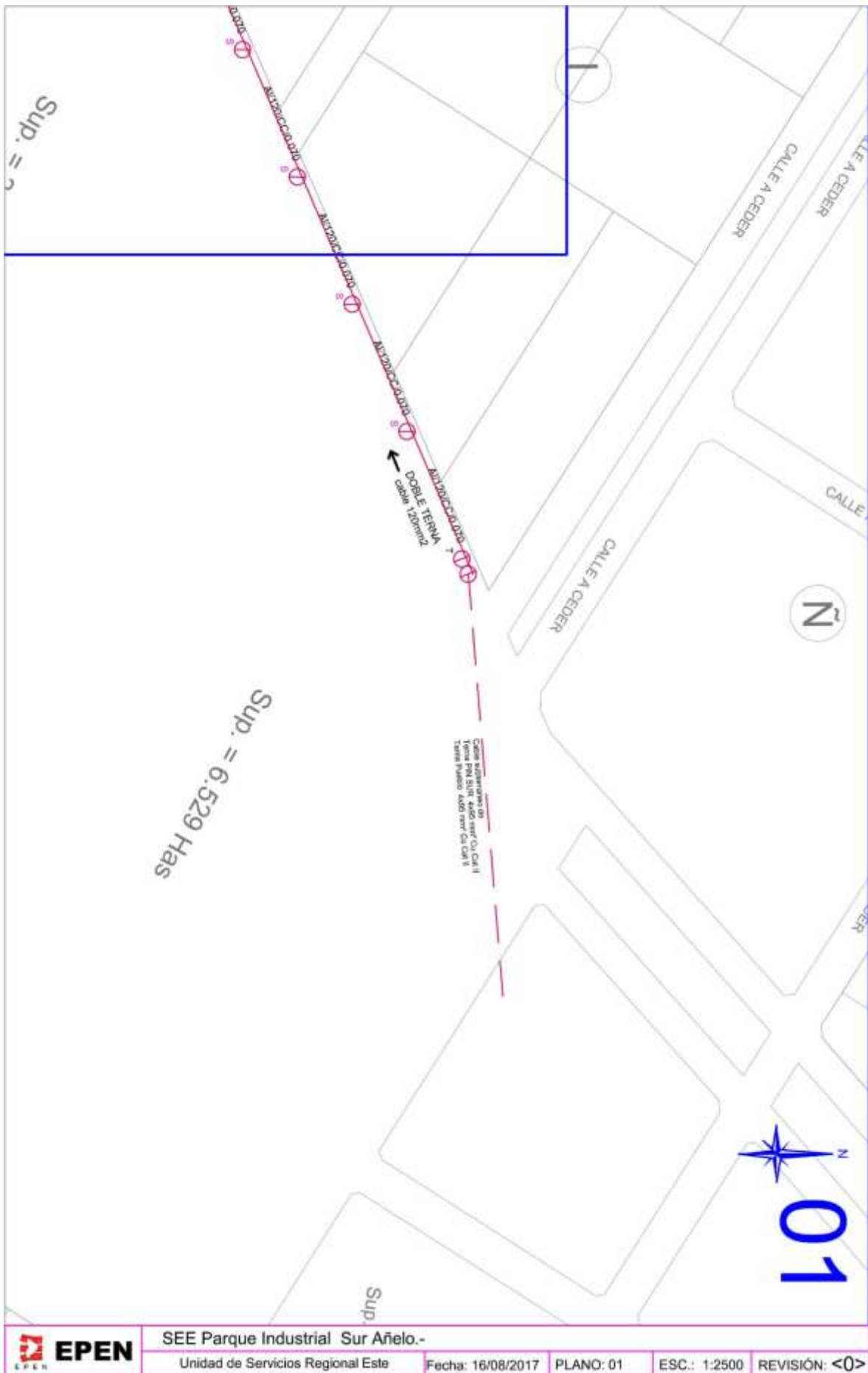

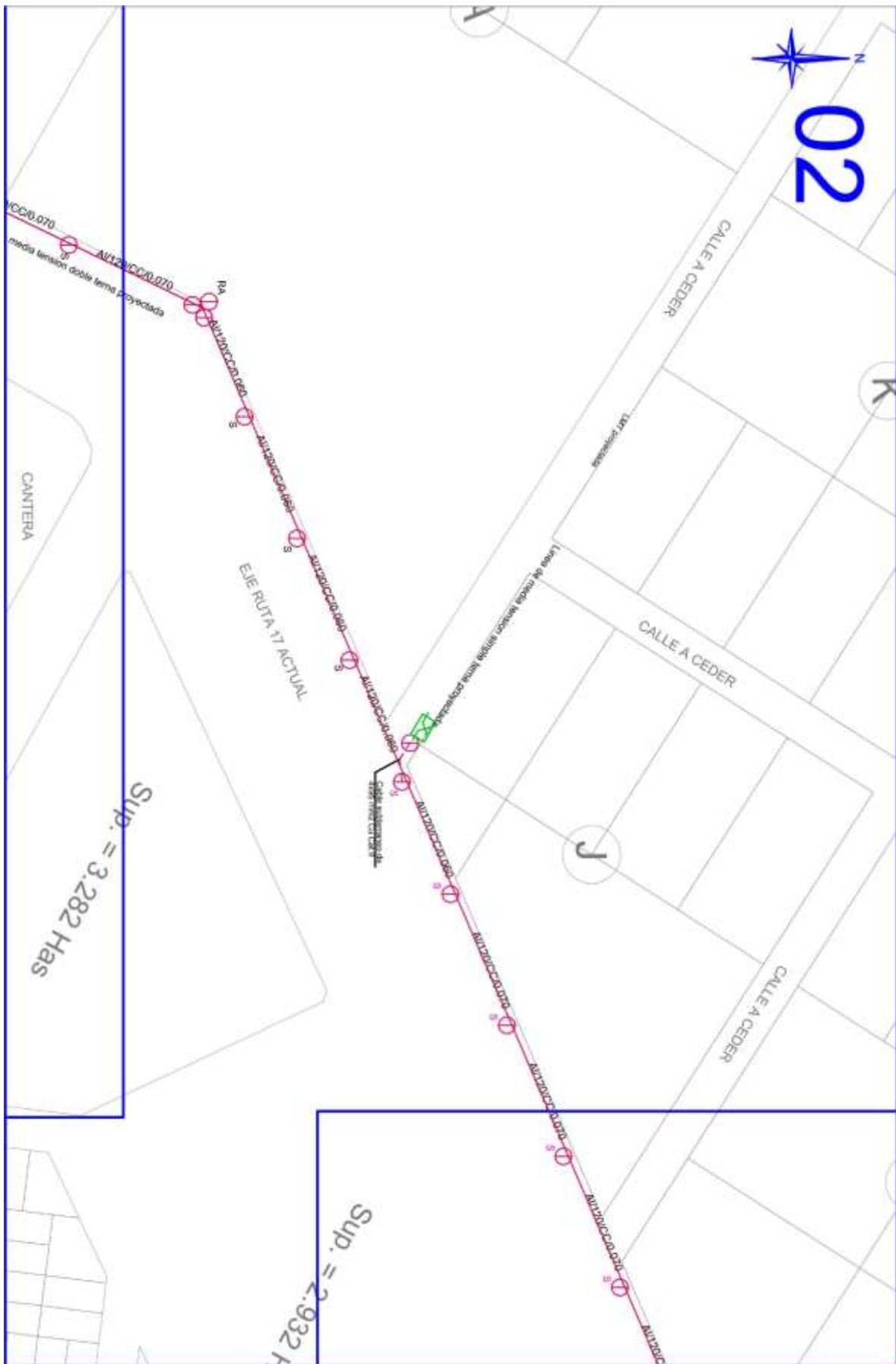

Sup. = 3.282 Has

Sup. = 2.932 Has



SEE Parque Industrial Sur Añelo.-

Unidad de Servicios Regional Este

Fecha: 16/08/2017

PLANO: 02

ESC.: 1:2500

REVISIÓN: <0>

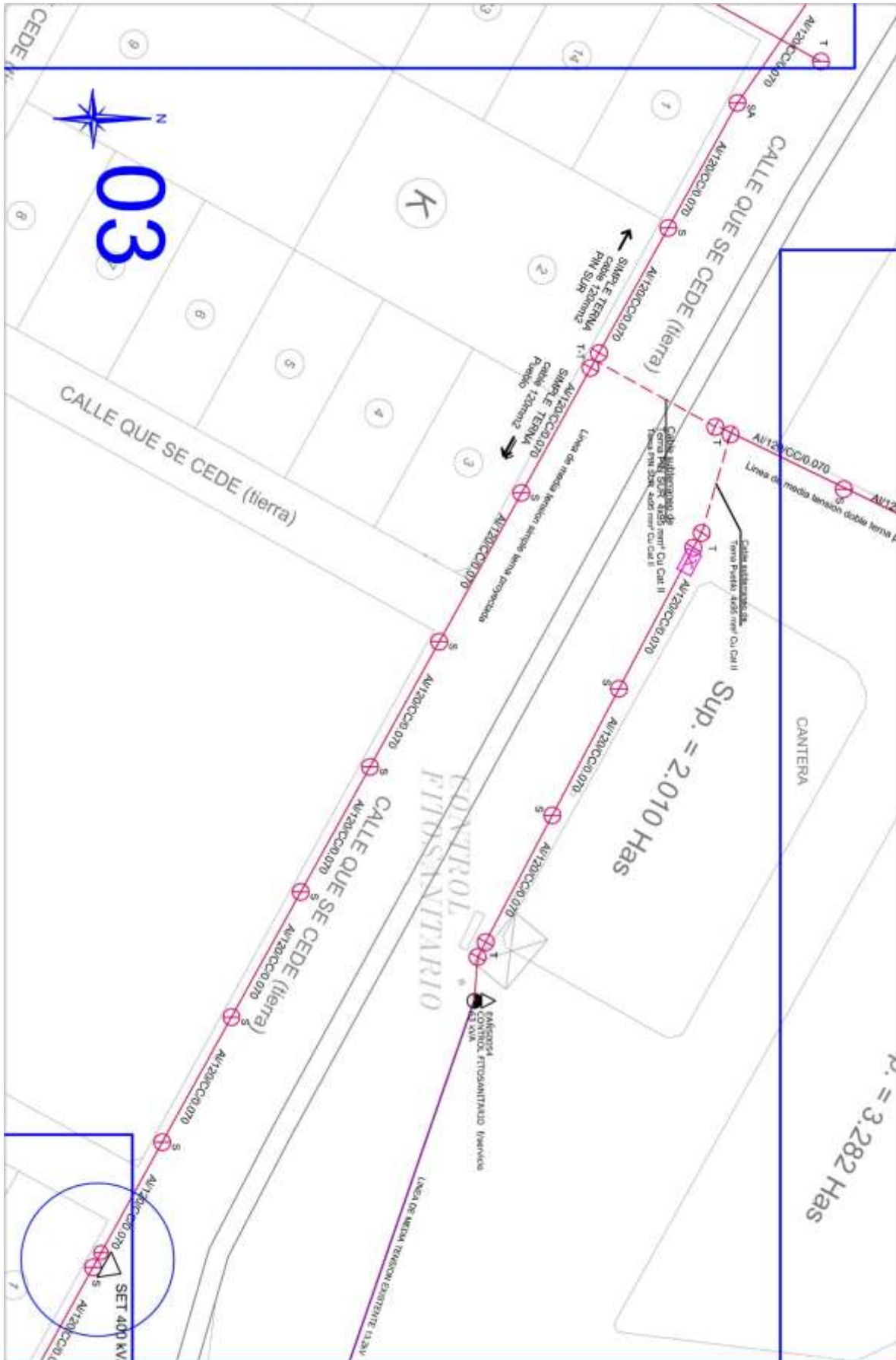

	SEE Parque Industrial Sur Añelo.-			
	Unidad de Servicios Regional Este	Fecha: 16/08/2017	PLANO: 03	ESC.: 1:2500
				REVISIÓN: <0>

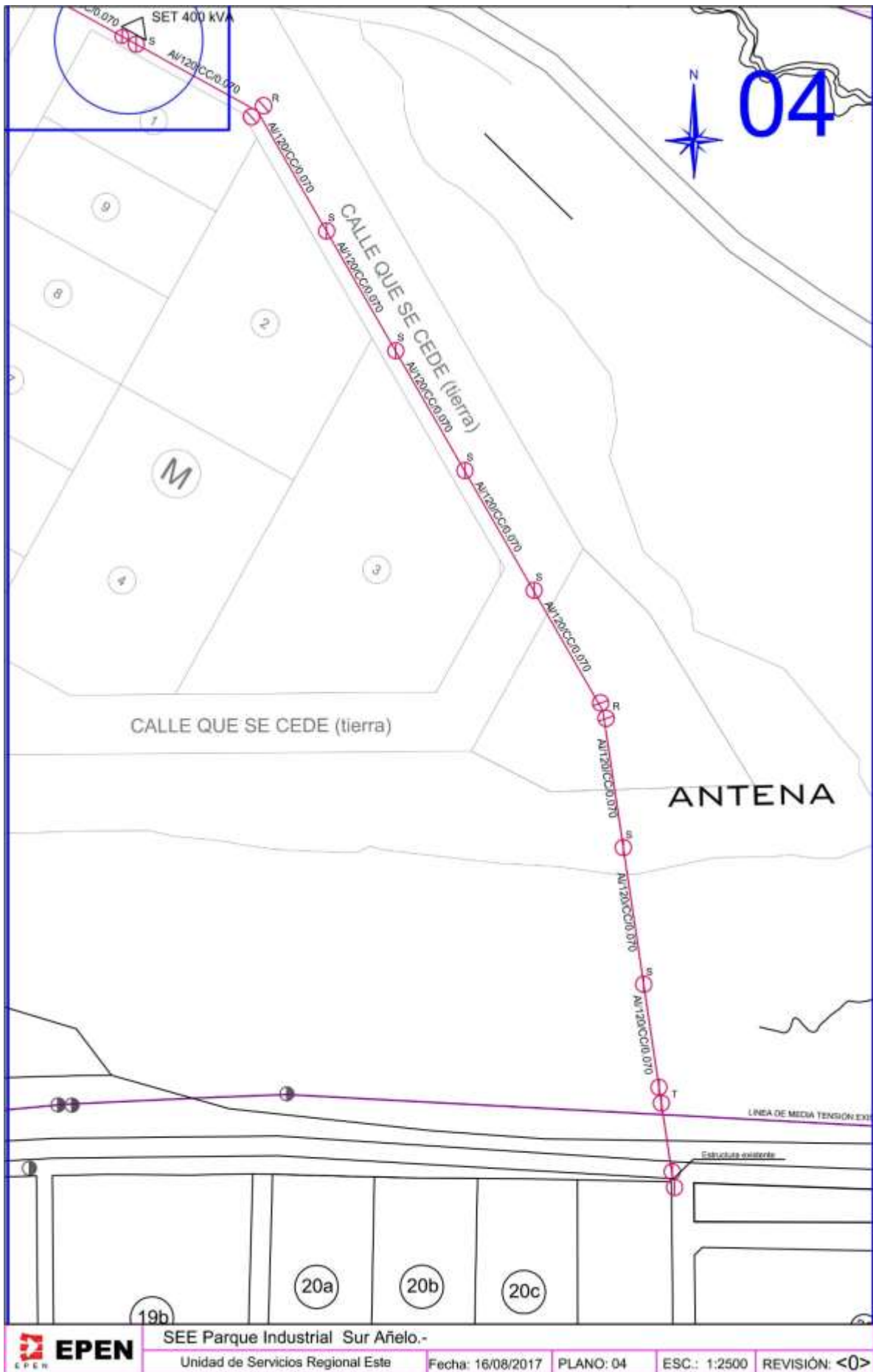



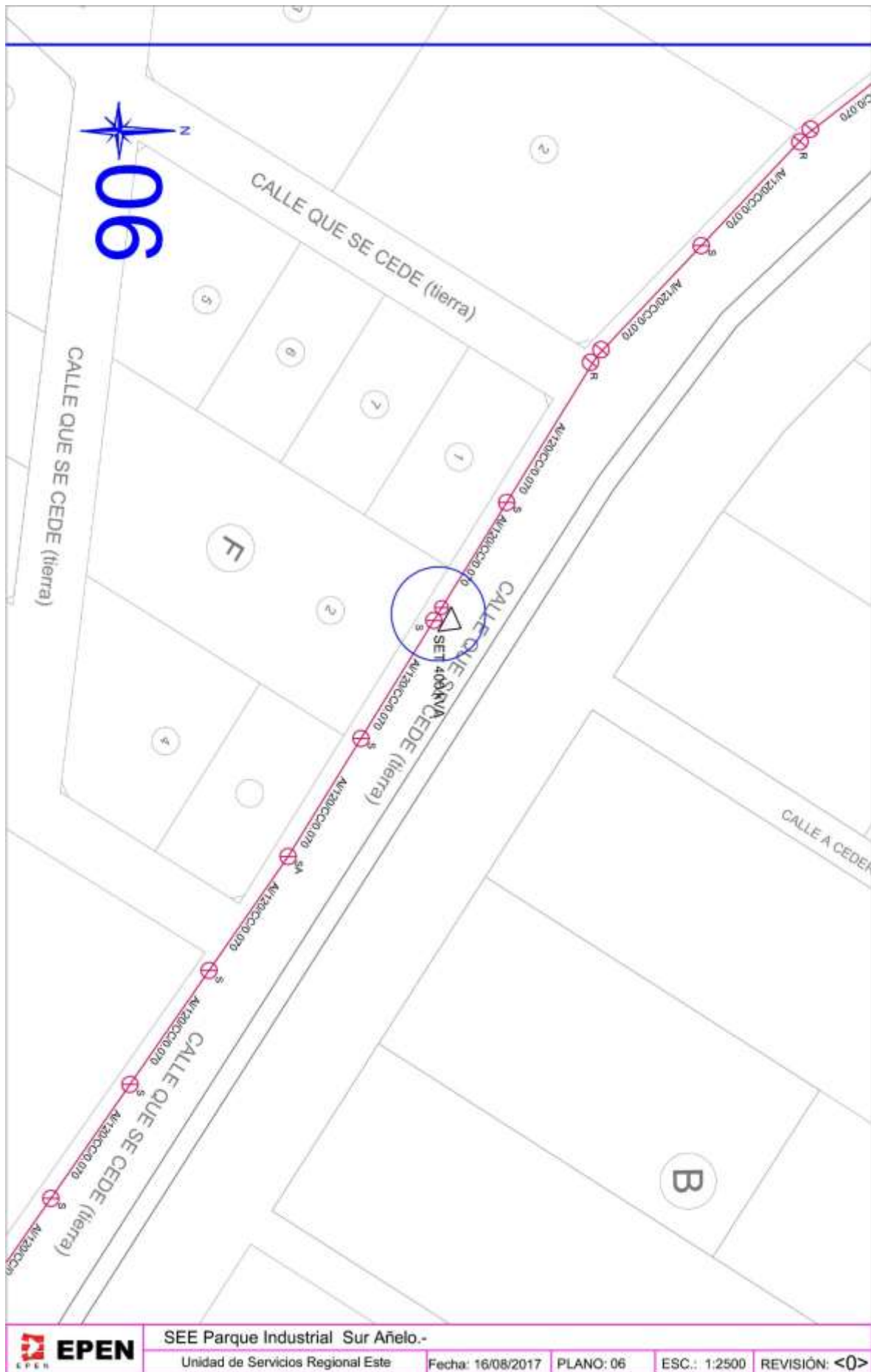



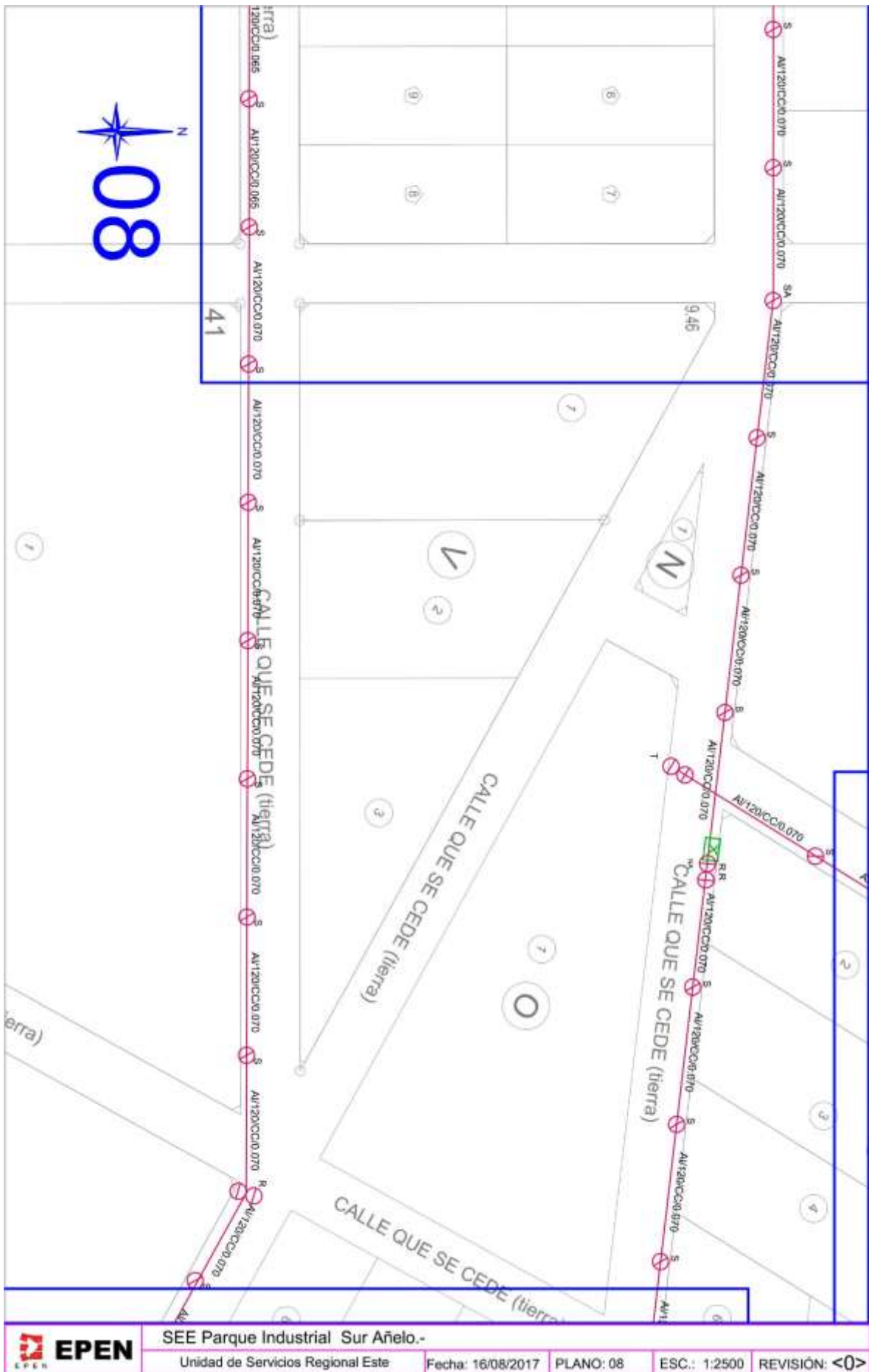

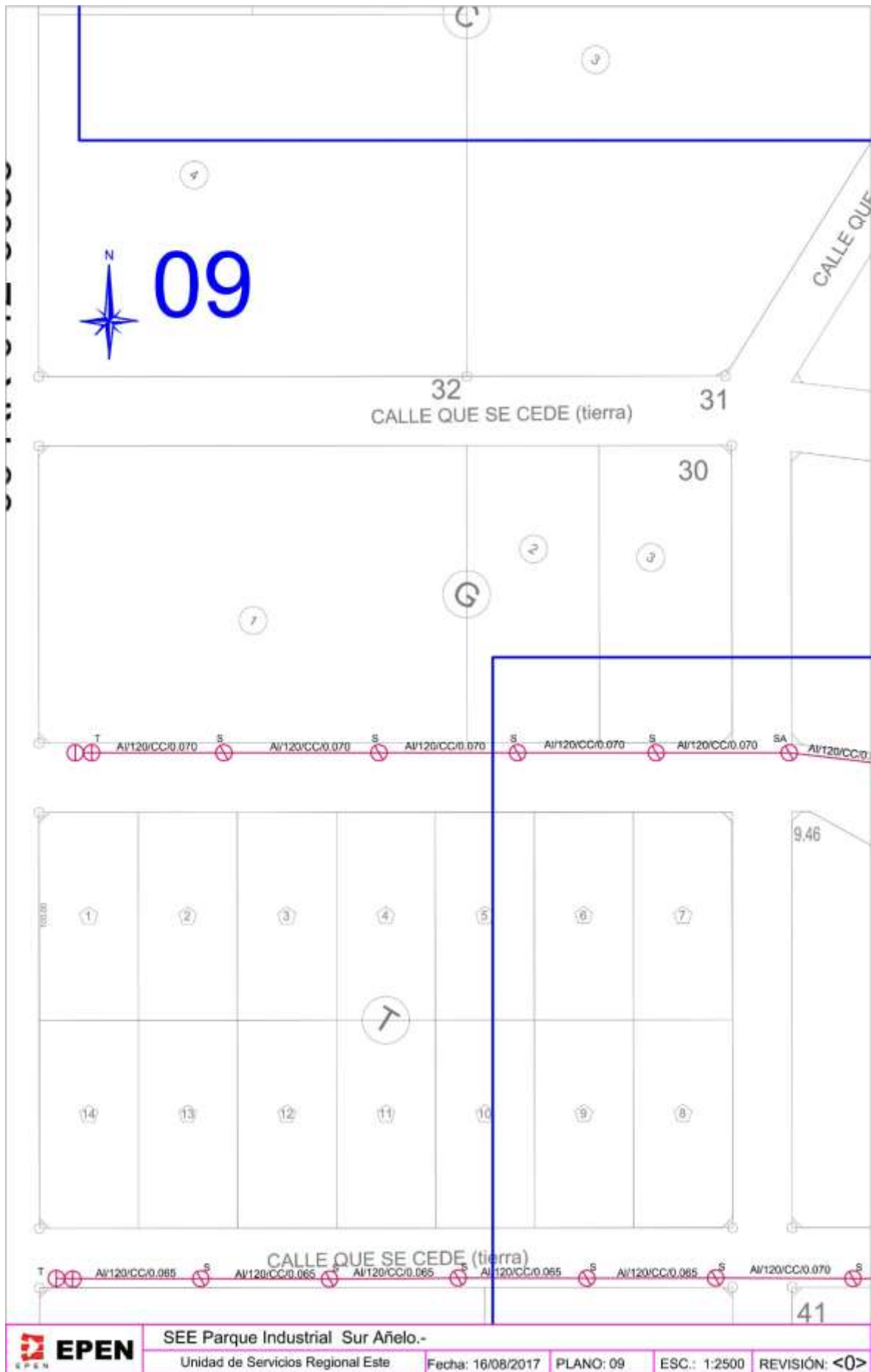

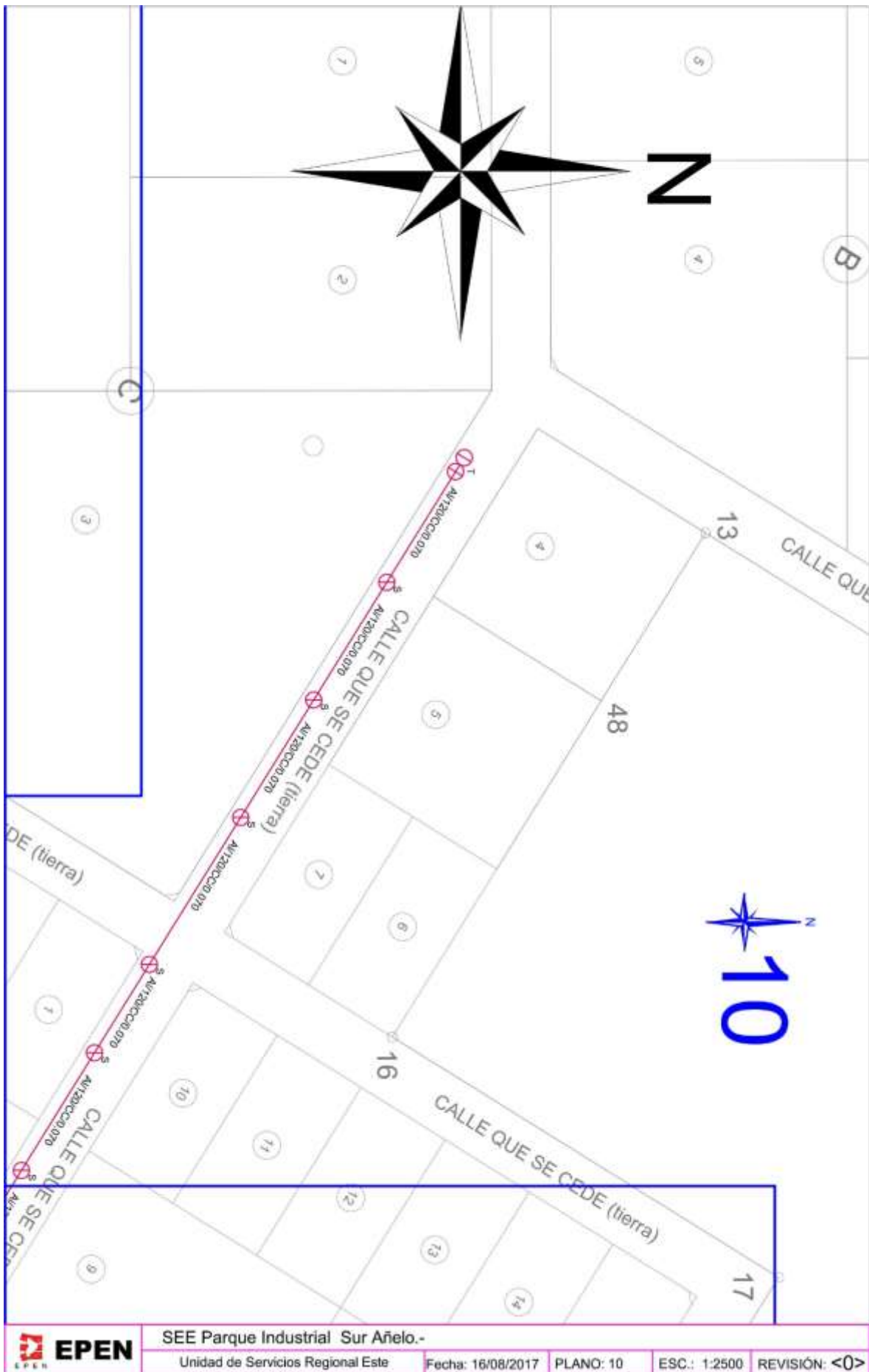

Referencias



Orientacion Geografica



Columna de H°A° proyectado



Estructuras dobles de H°A° proyectado



Estructuras Triple de H°A° proyectado



Líneas Media Tensión Subterránea proyectada



Líneas Media Tensión aerea proyectada



Seccionador Aldutti Rupter 15/600



SET plataforma proyectada.

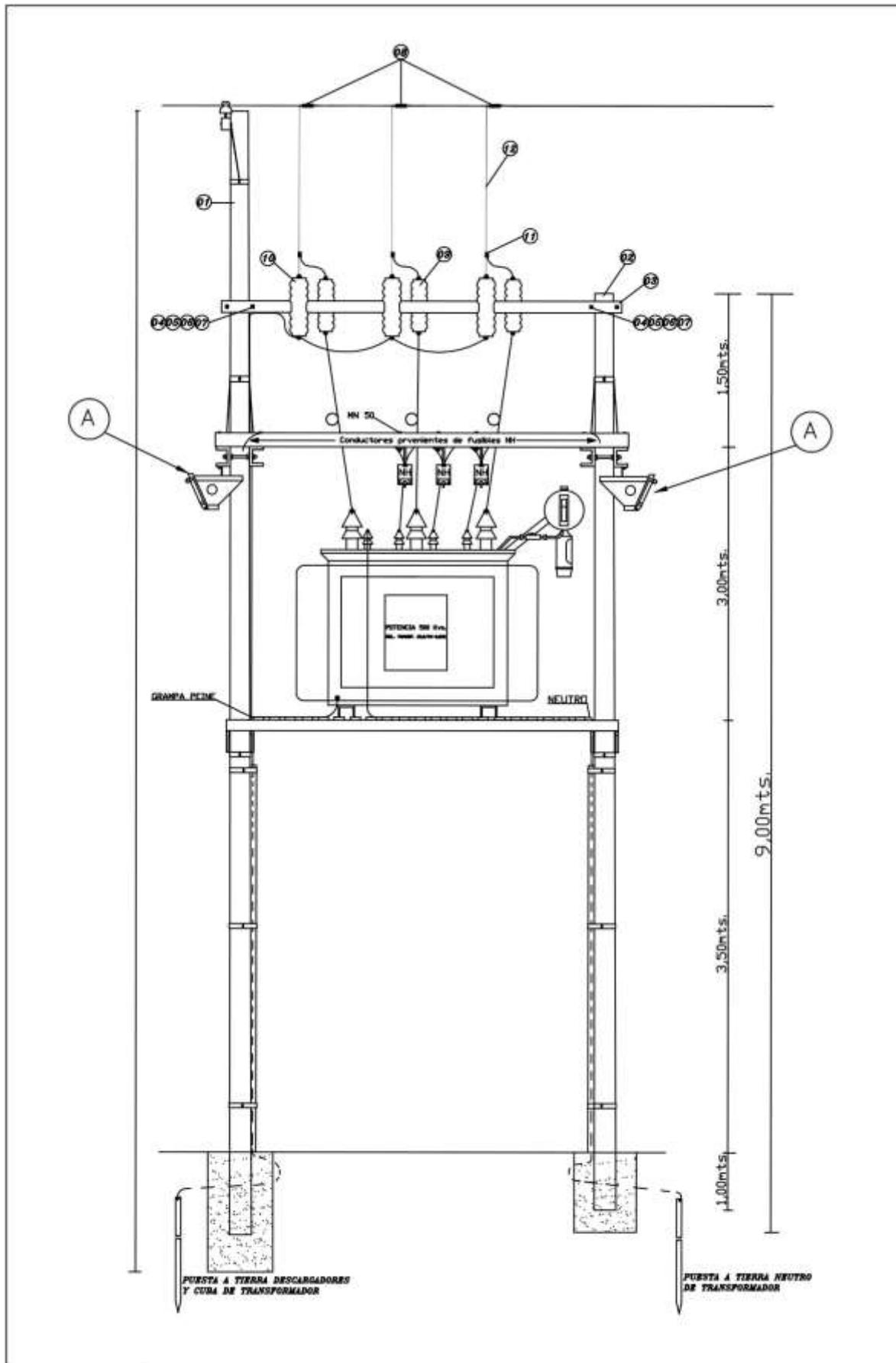

	TITULO: SET_Aerea_Trif 13,2 KV_Biposte H ^A °_80 a 630 KVA H ^A °_			
	CÓDIGO: 3645-0-9	Fecha: 11/09/06	PLANO: 14	ESC.: S/E

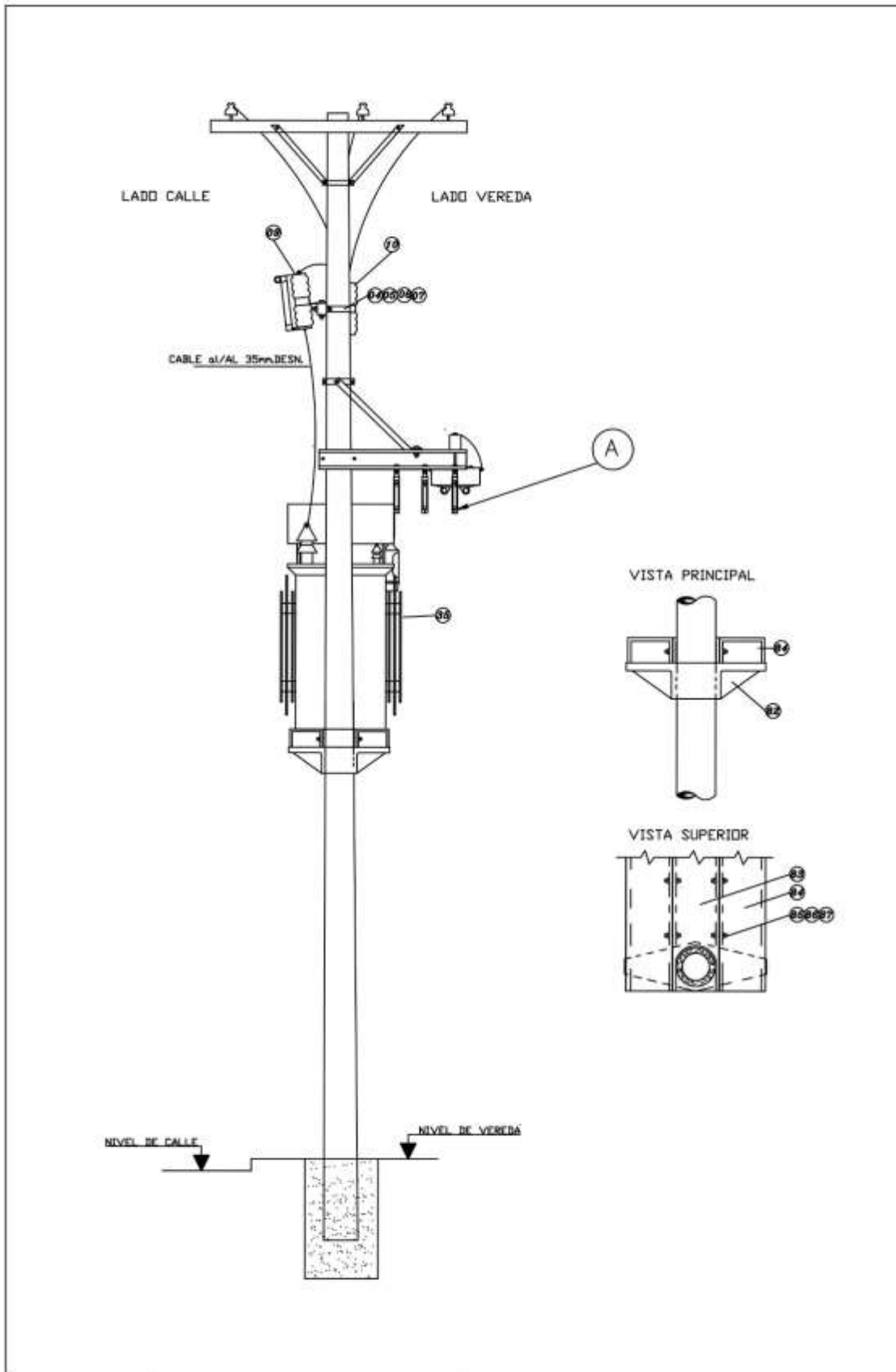

TITULO: SET_Aerea_Trif 13,2 KV_Biposte H°A°_80 a 630 KVA H°A°_

CÓDIGO: 3645-0-9

Fecha: 11/09/06

PLANO: 15

ESC.: S/E

REVISIÓN: <0>

MATERIALES ACOMETIDA MEDIA TENSION Y SALIDA BAJA TENSION

Ref. Detalle	Código	Descripción	Unidad	PARCIAL	TOTAL
A		SECCIONADORES MN 237			
1		COLUMNA DE Hº DE 12 MTS	Un	1	1
2		COLUMNA DE Hº DE 9 MTS	Un	1	1
3	12020122	TIRANTE MN 122	Un	1	2
4	9010935	ABRAZADERA MN 178	Un	2	2
5	9010049	BULON MN 48	Un	4	20
6	9010084	CHAPA CUADRADA MN 84	Un	4	11
7	9010032	ARANDELA GROWER MN 32-A	Un	4	27
8	9072052	MORCETOS AL/JAL DE 6/70	Un	6	6
9	21026105	POLO DE SECC. FUSIBLE. AUTODESC. (XS)	Un	3	3
10	21011510	POLO DESCARGADOR DE 15 KV 10 KA	Un	3	3
11	9070201	GRAMPA PEINEMN 201	Un	3	3
12	6020035	CONDUCTOR DE AL/AL	Un	24	24
13	9010002	ARANDELAS BIMETALICAS DE 3/8	Un	3	3
14	9028036	TERMINAL AL P/CABLE DE 35 mm DIAM. 3/8	Un	9	9
15	9028035	TERMINAL AL P/CABLE DE 35 mm DIAM. 1/2	Un	3	3
32	9028095	TERMINAL OJAL AL DIAM 5/8 CABLE 95 mm	Un	6	6
33	9028050	TERMINAL OJAL AL DIAM 5/8 CABLE 50 mm	Un	2	2
34	6040195	CABLE PREENSAMBLADO 3X95/50/25 mm	Un	16	16
35	Ref 1	TRANSFORMADOR DE DISTRIBUCION	Un	1	1
36	12020122	TIRANTE MN 122	Un	1	-
37	9010051	BULON MN 51	Un	4	4
38	9010084	CHAPA CUADRADA MN 84	Un	4	-
39	9010032	ARANDELA GROWER MN 32-A	Un	4	-
40	9010050	BULON MN 50	Un	3	3
41	9010084	BULON MN 84	Un	3	-
42	9010032	ARANDELA GROWER MN 32-A	Un	3	-
43		CONJUNTO FUSIBLE NH	Un	3	3

PLATAFORMA HORMIGON ARMADO

Ref. Detalle	Código	Descripción	Unidad	PARCIAL	TOTAL
82	15054002	CRUCETAS Hº DE APOYO MN 131	Un	2	2
83	15054004	VIGA U CENTRAL Hº MN 104	Un	1	1
84	15054003	VIGA U LATERALES Hº MN 105	Un	2	2
85	9010048	BULONES MN 49	Un	6	6
86	9010030	ARANDELA MN 30	Un	12	12
87	9010032	ARANDELA GROWER MN 32-A	Un	6	6

DETALLES REFERENCIAS

Ref 1	18011080	TRANSFORMADOR DE DISTRIBUCION 80 KVA
	18011100	TRANSFORMADOR DE DISTRIBUCION 100 KVA
	18011125	TRANSFORMADOR DE DISTRIBUCION 125 KVA
	18011150	TRANSFORMADOR DE DISTRIBUCION 150 KVA
	18011160	TRANSFORMADOR DE DISTRIBUCION 160 KVA
	18011200	TRANSFORMADOR DE DISTRIBUCION 200 KVA
	18011250	TRANSFORMADOR DE DISTRIBUCION 250 KVA
	18011300	TRANSFORMADOR DE DISTRIBUCION 300 KVA
	18011315	TRANSFORMADOR DE DISTRIBUCION 315 KVA
	18011400	TRANSFORMADOR DE DISTRIBUCION 400 KVA
	18011500	TRANSFORMADOR DE DISTRIBUCION 500 KVA
	18011630	TRANSFORMADOR DE DISTRIBUCION 630 KVA



TITULO: SET_Aerea_Trif 13.2 KV_Biposte HºAº_80 a 630 KVA HºAº_

CÓDIGO: 3645-0-9

Fecha:11/09/06

PLANO: 16

ESC.: S/E

REVISIÓN: <0>

PLATAFORMA

MN104- ELEMENTO LATERAL DE PLATAFORMA

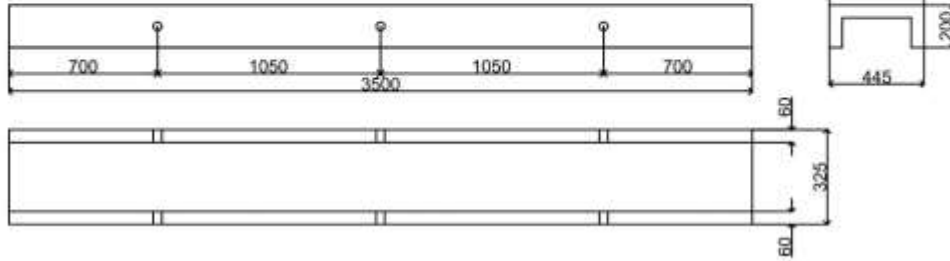

MN105- ELEMENTO CENTRAL DE PLATAFORMA

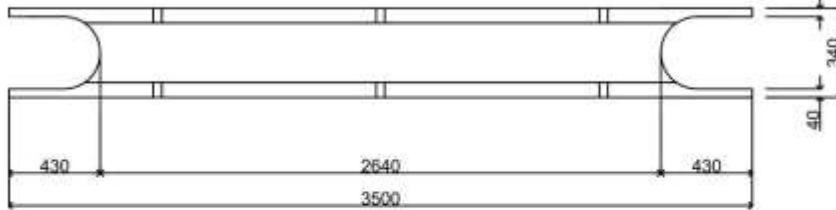

MN131- CRUCETA APOYO DE PLATAFORMA

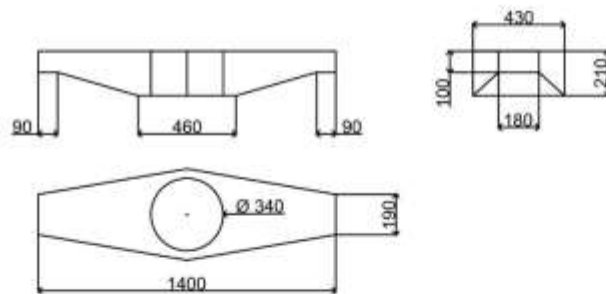

TÍTULO: ELEMENTOS DE HORMIGON PARA PLATAFORMA HASTA 630 KVA

CÓDIGO:

Fecha: 11/09/06

PLANO: 17

ESC.: S/E

REVISIÓN: <0>

CANAL H^ºG^º DE 3/4" a 1" segun la necesidad
 Para PERNO MN 411 = Caño 3/4"
 Para PERNO MN 414 = Caño 1"

Tuerca de Laton para puesta a tierra

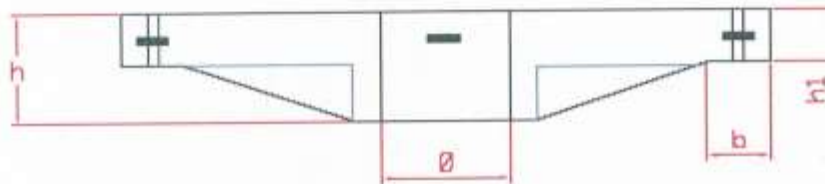
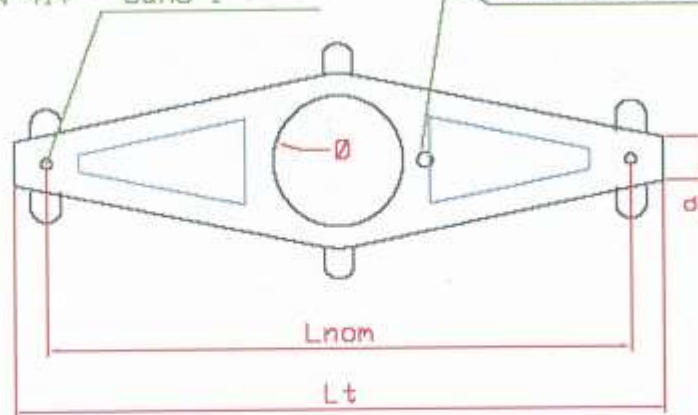

Ganchos de H^ºG^º unicamente en modelo "R"

R = Para Soporte RETENCION
 S = Para Soporte SUSPENSION

TIPO	Lnom	Ltotal	Ømax	h	h1	a	b	PESO
MN 165 S "0"	1.17	1.52	0.20	0.20	0.07	0.10	0.00	106
MN 165 R "0"	1.17	1.52	0.20	0.20	0.07	0.10	0.00	106
MN 165 S "1"	1.30	1.50	0.35	0.20	0.10	0.10	0.16	120
MN 165 R "1"	1.30	1.50	0.35	0.20	0.10	0.10	0.16	120
MN 165 S "2"	1.50	1.66	0.30	0.20	0.10	0.10	0.20	132
MN 165 R "2"	1.50	1.66	0.30	0.20	0.10	0.10	0.20	132
MN 167 S "3"	1.80	2.00	0.30	0.20	0.10	0.10	0.20	154
MN 167 R "3"	1.80	2.00	0.30	0.20	0.10	0.10	0.20	154
MN 167 S "3-e"	1.80	2.00	0.40	0.25	0.12	0.12	0.46	169
MN 167 R "3-e"	1.80	2.00	0.40	0.25	0.12	0.12	0.46	169
MN 167 S "4"	2.10	2.30	0.40	0.20	0.10	0.10	0.22	178
MN 167 R "4"	2.10	2.30	0.40	0.20	0.10	0.10	0.22	178
MN 167 S "5"	2.44	2.74	0.36	0.25	0.12	0.13	0.20	190
MN 167 R "5"	2.44	2.74	0.36	0.25	0.12	0.13	0.20	190

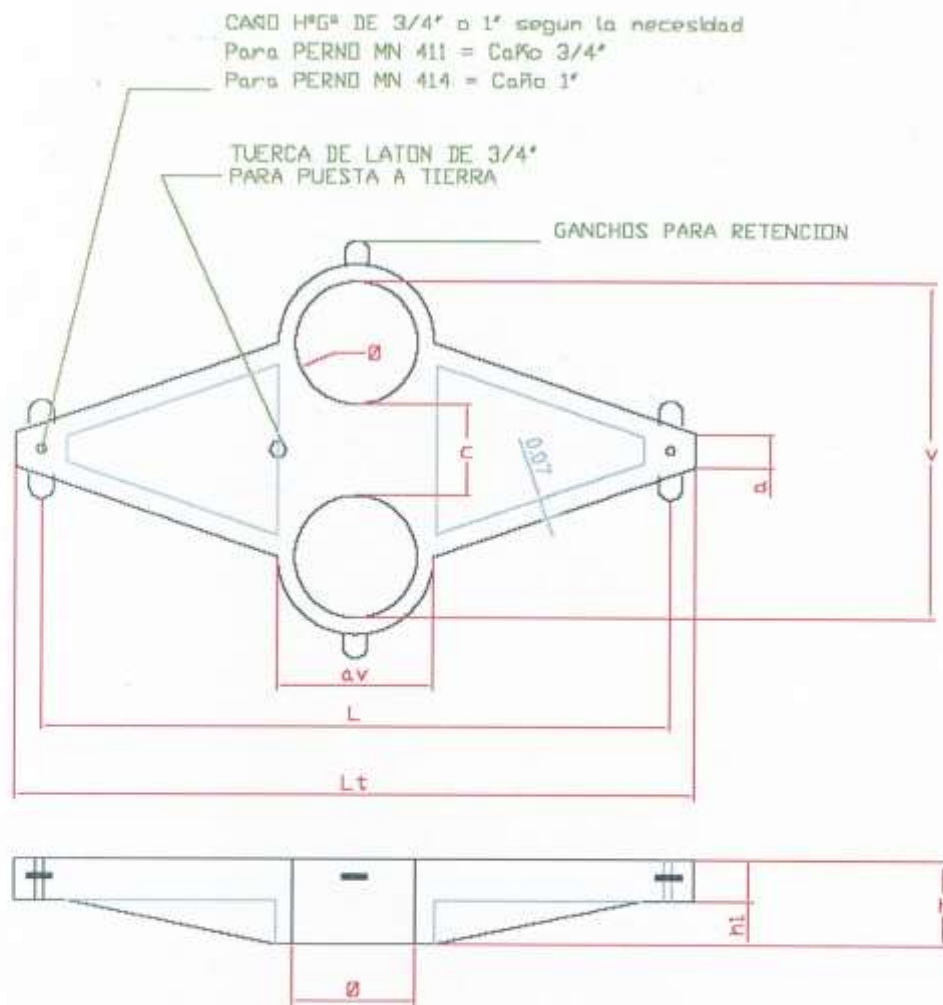

TIPO	L	Lt	h	h1	a	av	Ø	C	PESO
MN 159 Tipo 0 o MRC - Longitud 1.20 - Ø 0.31	1.20	1.40	0.25	0.12	0.10	0.43	0.31	0.28	219
MN 159 Tipo 0b o B12N - Longitud 1.20 - Ø 0.41	1.20	1.40	0.25	0.12	0.12	0.58	0.41	0.27	219
MN 159 Tipo1 - Longitud 1.42 - Ø 0.38	1.42	1.62	0.25	0.12	0.10	0.53	0.38	0.27	244
MN 159 Tipo2 - Longitud 1.50 - Ø 0.28 x 0.30	1.50	1.70	0.25	0.10	0.10	0.39	0.28 x 0.30	0.25	259
MN 159 Tipo2b - Longitud 1.50 - Ø 0.31 x 0.33	1.50	1.70	0.20	0.10	0.12	0.45	0.31 x 0.33	0.27	259
MN 159 Tipo3 - Longitud 2.00 - Ø 0.29 x 0.34	2.02	2.17	0.20	0.10	0.12	0.43	0.29 x 0.34	0.30	300
MN 159 Tipo4 o B12 - Longitud 2.40 - Ø 0.41	2.40	2.60	0.25	0.12	0.12	0.51	0.41	0.27	370

CARGO HºGº DE 3/4" o 1" segun la necesidad
 Para PERNO MN 411 = Caño 3/4"
 Para PERNO MN 414 = Caño 1"

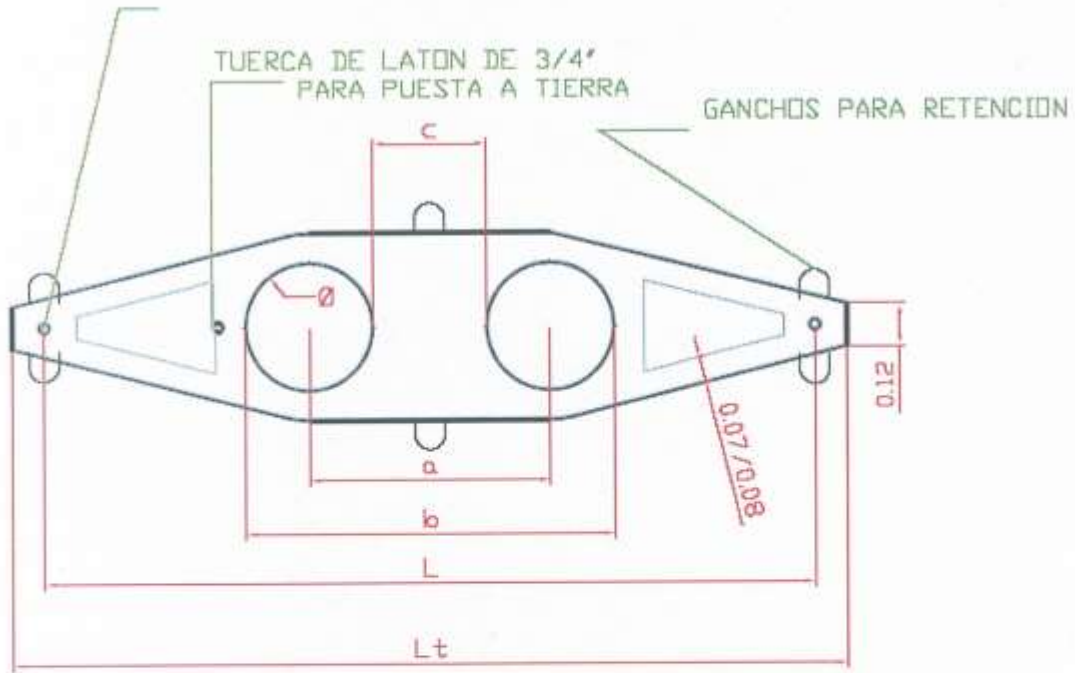

TIPO	a	b	c	\emptyset	L	Lt	PESO
MN 161 R 0	0.58	0.99	0.29	0.29 x 0.35	2.40	2.60	262
MN 161 R 1	0.72	1.16	0.28	0.39 x 0.44	2.50	2.65	314

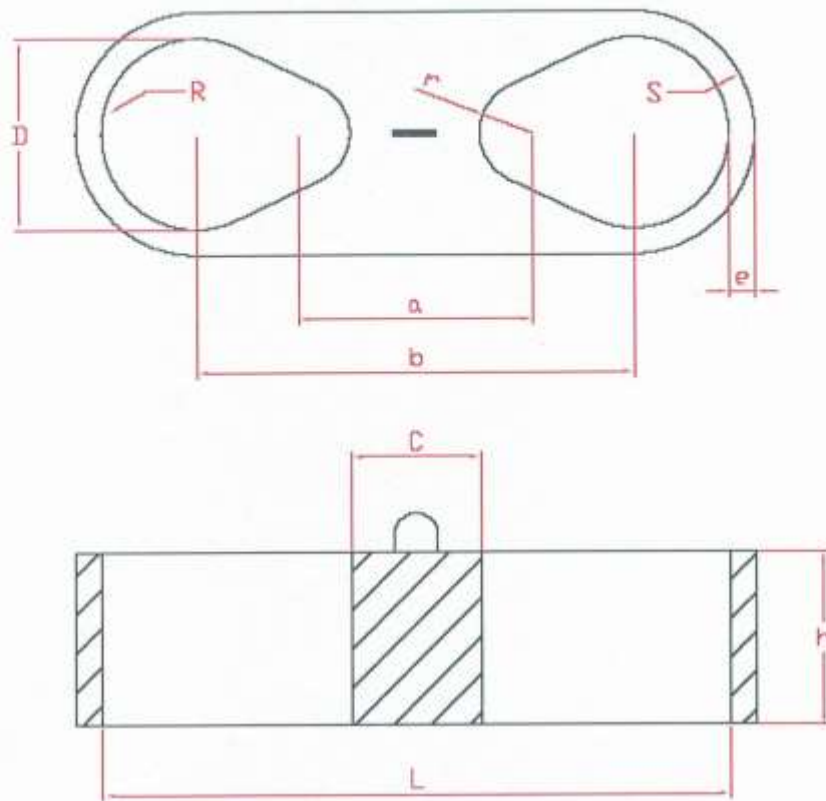

TIPO	h	a	b	r	R	S	C	D	e	L	PESO
C 00	0.30	0.53	0.61	0.14	0.15	0.20	0.27	0.30	0.05	0.88	166
C 0	0.26	0.62	0.62	0.16	0.16	0.21	0.27	0.33	0.05	0.95	182
C 1	0.25	0.55	0.74	0.14	0.19	0.24	0.27	0.38	0.05	1.12	221
C 2	0.30	0.59	0.82	0.16	0.20	0.25	0.27	0.40	0.05	1.22	300
C 3	0.35	0.63	0.86	0.18	0.24	0.30	0.27	0.48	0.06	1.34	386
C 4	0.40	0.63	0.92	0.18	0.25	0.31	0.27	0.50	0.06	1.42	451
C 5	0.45	0.63	1.00	0.18	0.26	0.32	0.27	0.52	0.06	1.52	540
C 6	0.45	0.63	1.08	0.18	0.27	0.34	0.27	0.54	0.07	1.62	670

REV.	DESCRIPCION	FECHA		
CONTRATISTA:		PROVINCIA DEL NEUQUEN ENTE PROVINCIAL DE ENERGIA DEL NEQUEN E.P.E.N.		
ALIMENTADORES DE DISTRIBUCION EN 13,2kV PARQUES INDUSTRIALES AÑELO				
NOMBRE DEL PLANO			ESCALA	
TIPICOS DE COLUMNAS H°A°			S.E.	
			FECHA	
PROYECTADO Y DIBUJADO:		APROBADO	HOJA N°	REVISION
				N° PLANO

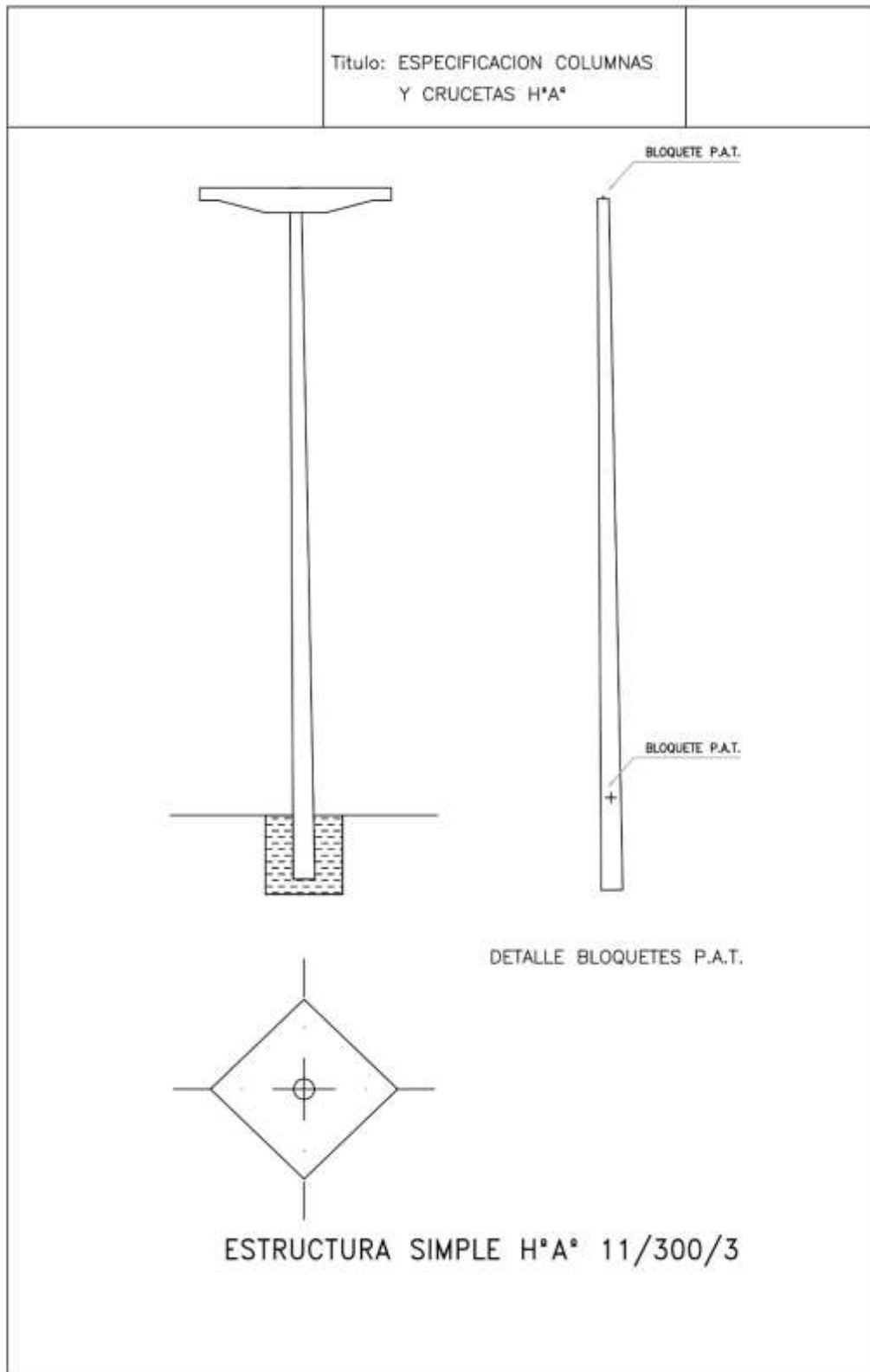

Título: ESPECIFICACION COLUMNAS
Y CRUCETAS H*A*

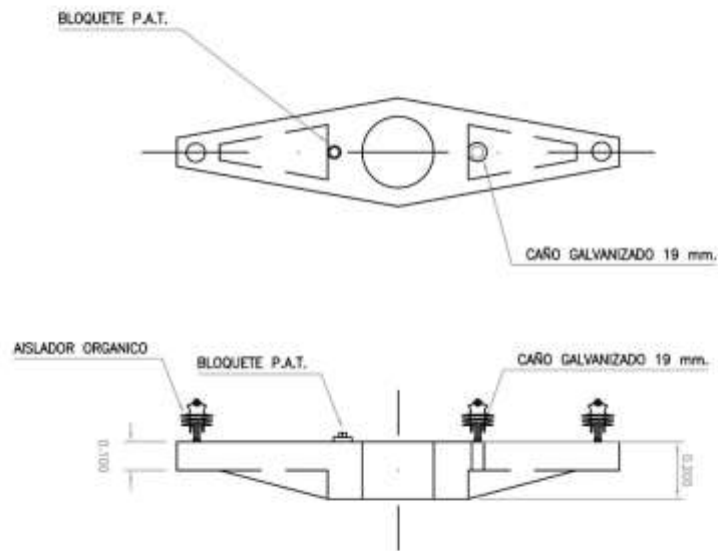

CRUCETA TIPO MN 155

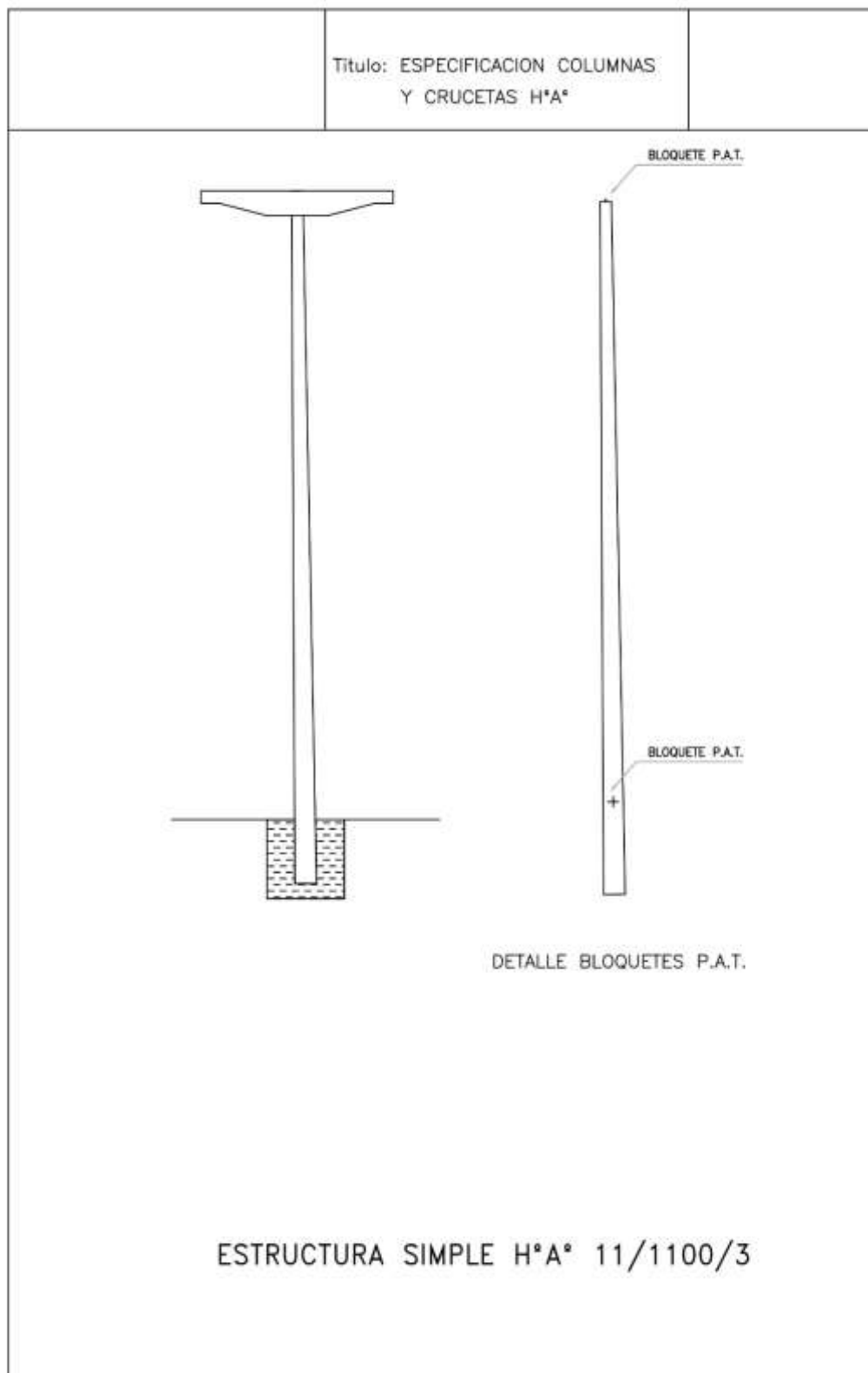

Título: ESPECIFICACION COLUMNAS
Y CRUCETAS H°A°

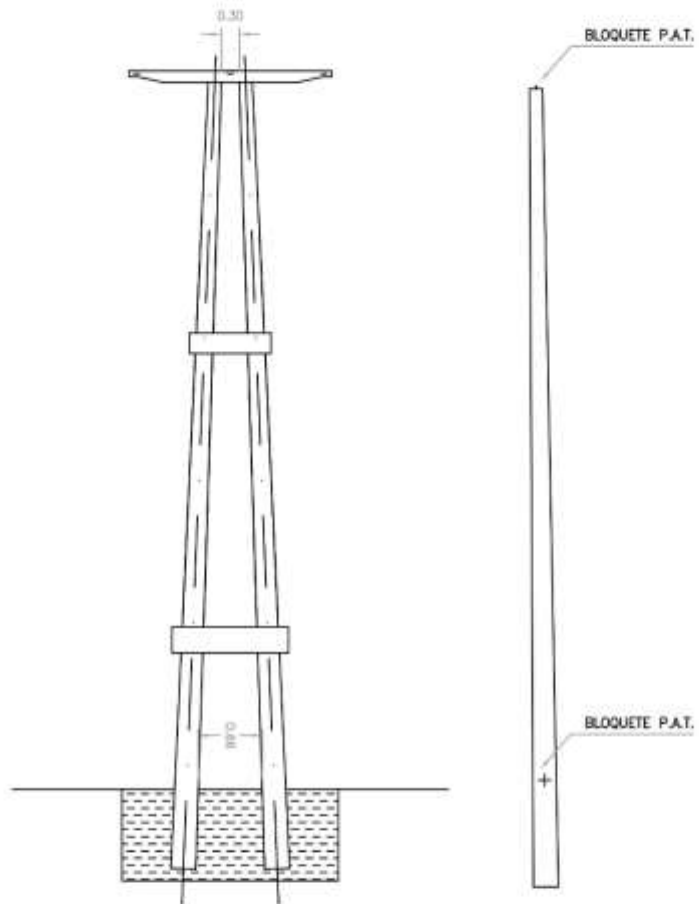

DETALLE BLOQUETES P.A.T.

ESTRUCTURA DOBLE H°A° 2x11/400/3

Título: ESPECIFICACION COLUMNAS
Y CRUCETAS H°A°

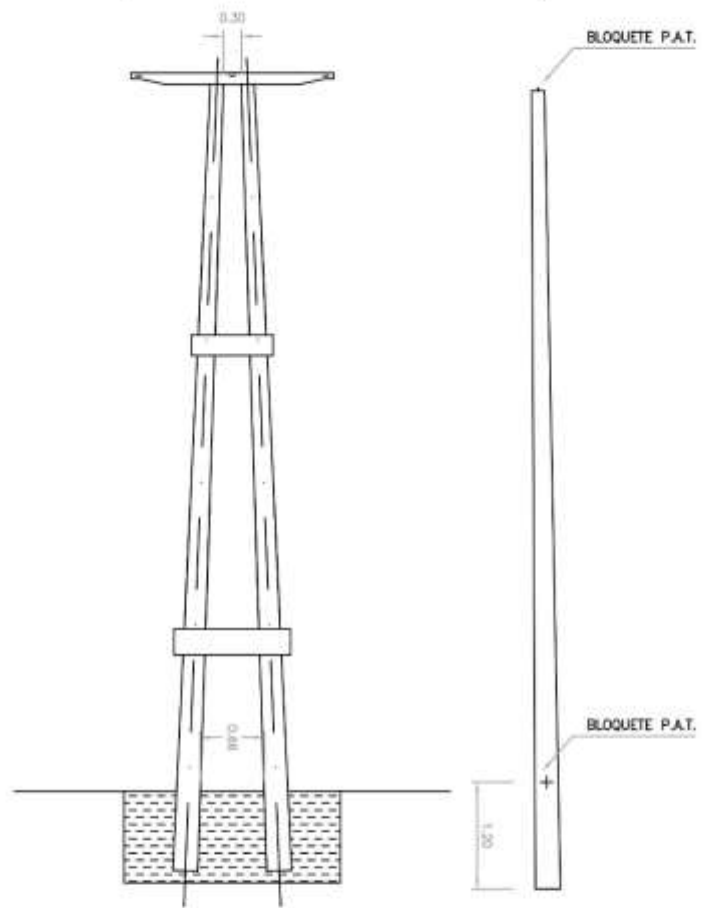

DETALLE BLOQUETES P.A.T.

ESTRUCTURA DOBLE H°A° 2x11/600/3

Título: ESPECIFICACION COLUMNAS
Y CRUCETAS H*A*

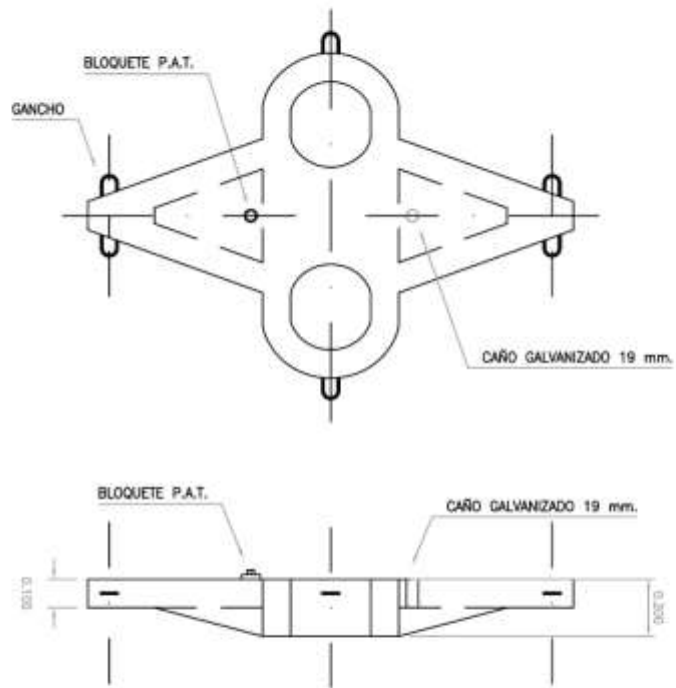

CRUCETA TIPO MN 159

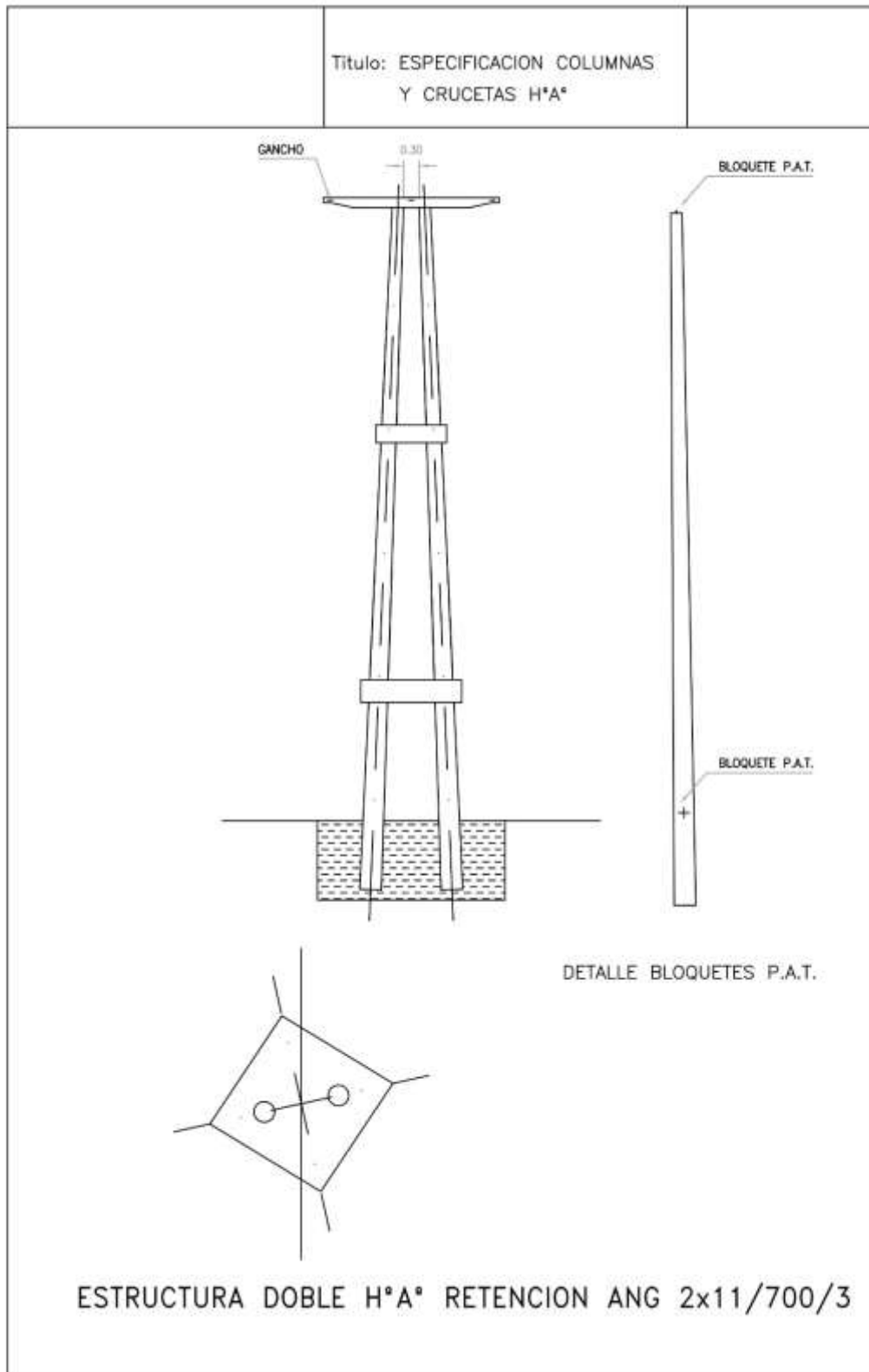

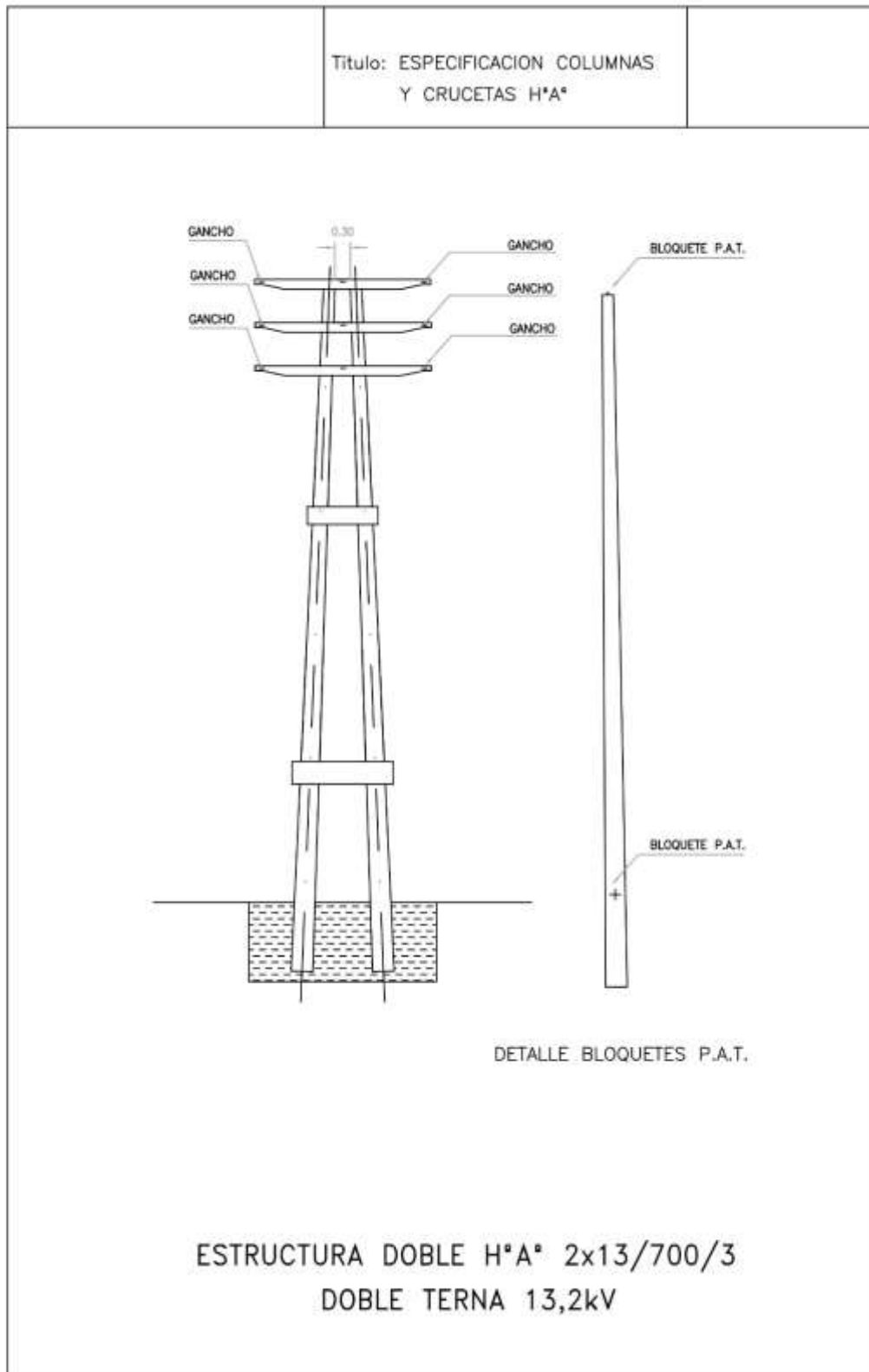

Titulo: ESPECIFICACION COLUMNAS
Y CRUCETAS H*A°

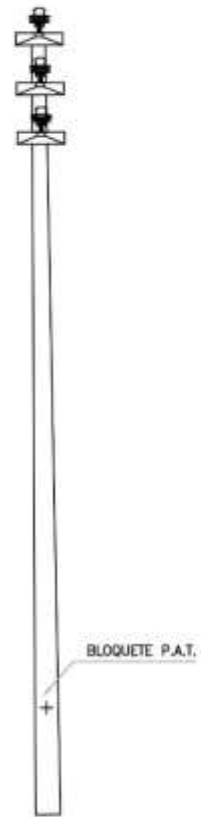
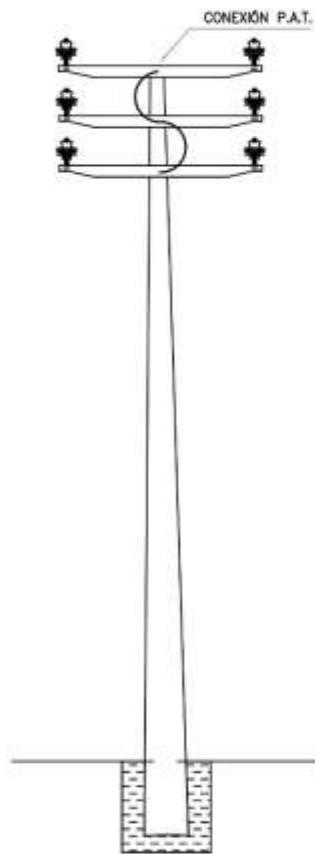

DETALLE BLOQUETES P.A.T.

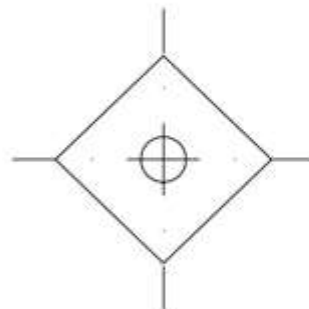

ESTRUCTURA SUSPENSIÓN H°A° 1x13/700/3
DOBLE TERNA 13,2kV

Título: ESPECIFICACION COLUMNAS
Y CRUCETAS H*A°

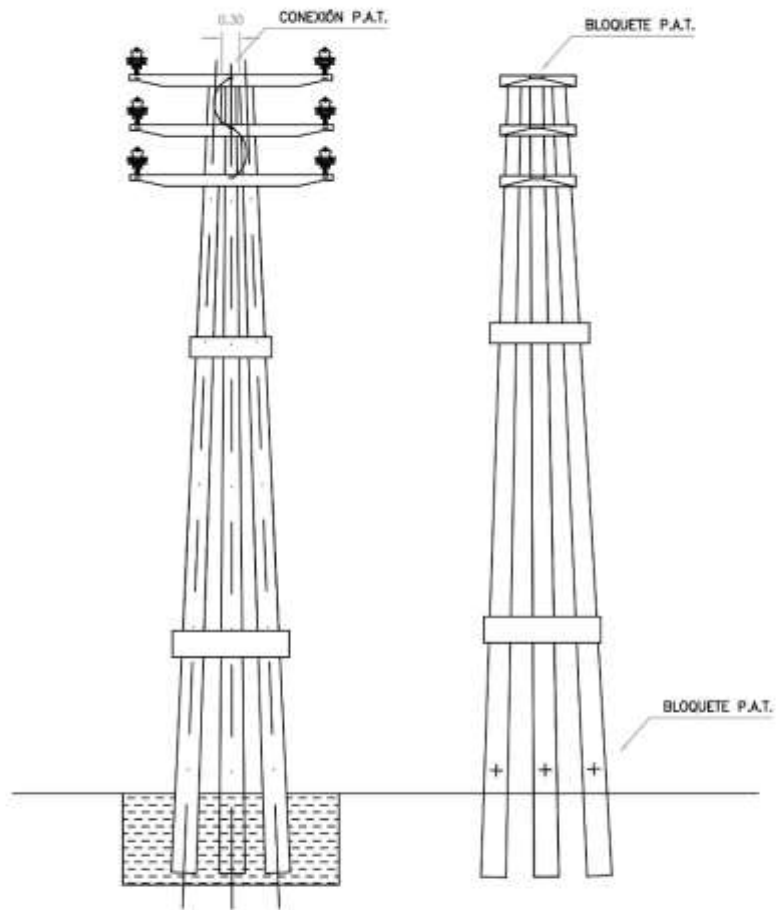

DETALLE BLOQUETES P.A.T.

ESTRUCTURA TRIPLE H*A° 3x13/400/3
DOBLE TERNA 13,2kV

Sección IX. Cómputo y presupuesto

INFRAESTRUCTURA DE ENERGIA ELECTRICA A PARQUES INDUSTRIALES EN LA LOCALIDAD DE AÑELO - PROVINCIA DEL NEUQUEN						
<i>ITEM</i>	<i>Subitem</i>	<i>DESCRIPCION</i>	<i>UNIDAD</i>	<i>CANTIDAD</i>	<i>PRECIO UNITARIO</i>	<i>PRECIO TOTAL</i>
COMPONENTE 1: DOBLE TERNA 33 KV ET LOMA CAMPANA - SET AÑELO						
LINEA DOBLE TERNA 33 KV						
	A	ESTUDIOS PREVIOS				
101	1	<i>Estudios de prospección geofísica y estudio de radiodetección.</i>	<i>Gl</i>	<i>100%</i>		
	B	OBRAS CIVILES				
		<i>FUNDACIONES DE ESTRUCTURAS</i>				
	1	<i>Fundacion para soporte terminal (T)</i>	<i>U</i>	<i>2</i>		
	2	<i>Fundación para soporte de suspensión (S)</i>	<i>U</i>	<i>35</i>		
	3	<i>FUNDACION PARA SOPORTE DE SUSPENSION (S-1)</i>	<i>U</i>	<i>2</i>		
	4	<i>Fundación para soporte de suspensión (S+1)</i>	<i>U</i>	<i>3</i>		
102	5	<i>Fundación para soporte de suspensión (S+3)</i>	<i>U</i>	<i>2</i>		
	6	<i>Fundación para soporte de retención angular (10° - 20°) (RA15)</i>	<i>U</i>	<i>2</i>		
	7	<i>Fundación para soporte de retención angular (70° - 90°) (RA70)</i>	<i>U</i>	<i>1</i>		
	8	<i>Fundación para soporte de retención recta (RR)</i>	<i>U</i>	<i>1</i>		
	9	<i>Fundación para soporte de retención recta especial (RE)</i>	<i>U</i>	<i>2</i>		
		<i>ESTRUCTURAS DE HORMIGON PARA SOPORTE DE LA LINEA DE 33 KV</i>				
	1	<i>Sopote terminal de línea (T)</i>	<i>U</i>	<i>2</i>		
	2	<i>Soporte de suspensión de línea (S)</i>	<i>U</i>	<i>35</i>		
103	3	<i>Soporte de suspensión de línea (S-1)</i>	<i>U</i>	<i>2</i>		
	4	<i>Soporte de suspensión de línea (S+1)</i>	<i>U</i>	<i>3</i>		
	5	<i>Soporte de suspensión de línea (S+3)</i>	<i>U</i>	<i>2</i>		

	6	Soporte de retención angular (10°-20°) (RA15)	U	2		
	7	Soporte de retención angular (70° - 90°) (RA70)	U	1		
	8	Soporte de retención recta(RR)	U	1		
	9	Soporte de retención recta especial (RE)	U	2		
	C	AISLADORES, MORSETERIA, CABLES y EQUIPOS ELECTRICOS				
	CONJUNTO PARA CABEZALES SOPORTE DE LINEAS DE 33 KV					
104	1	Conjunto cabezal para terminal de línea de 33 KV (aisl. porcelana) (incluye storckbridge) (T)	U	2		
	2	Conjunto de cabezal para suspensión de línea de 33 KV (aisl. porcelana) (incluye storckbridge) (SS)	U	42		
	3	Conjunto cabezal para rentencion angular (aisl. porcelana) (incluye storckbridge) (RA)	U	3		
	4	Conjunto cabezal para rentencion recta y especial (aisl. porcelana) (incluye storckbridge) (RR) y (RE)	U	3		
	CONDUCTORES PARA LINEAS DE 33 kV					
105	1	Cable de AL/AC desnudo de E 120/20 mm2	m	36500		
	2	Cable de guardia tipo OPGW (24 fibras opticas monomodo) con accesorios de montaje	m	6100		
	3	Cable subterráneo 33 kV , Cu, armado, 150 mm2	m	800		
	ACOMETIDAS, EQUIPOS ELECTRICOS Y ACCESORIOS					
106	1	Acometida a línea aérea de 33 KV desde cable subterráneo	Gl	100%		
	2	Juego de 3 descargadores de 33 KV	U	2		
	3	Manguitos de empalme	U	12		
	4	Cajas de empalme para fibras opticas (24 fibras)	U	3		
	5	Esferas de señalización	U	4		
	PUESTA A TIERRA					
107	1	Puestas a tierra	U	50		

	D	ENSAYOS, PUESTA EN SERVICIO				
108	1	<i>Ejecución de ensayos y puesta en servicio</i>	Gl	100%		
	E	REPUESTOS				
109	1	<i>Suministro repuestos</i>	Gl	100%		
COMPONENTE 2: S.E.T. AÑELO URBANA 33/13,2KV - 10MVA						
	A	EQUIPOS ELECTROMECHANICOS DE 33 kV				
201	1	<i>Transformador de potencia de 10 MVA - 33/13,2KV con regulador bajo carga</i>	U	1		
	2	<i>Interruptor de 33 KV intemperie de 800Amp.</i>	U	1		
	3	<i>Seccionador exterior tripolar de 33 KV, 800^a con cuchillas de puesta a tierra</i>	U	1		
	4	<i>Transformador de corriente de 33 KV, exterior, 3 nucleos secundarios; 100-200/5-5-5A</i>	U	3		
	5	<i>Transformador de tensión de 33 KV/0,11 KV, exterior, 1 nucleo secundario, N1: 100VA C10,5.</i>	U	3		
	6	<i>Cableado y conexionado cable aislado en 33 KV uniipolar, CAT I, 1x150 mm², Cu, Armado. Simplemente enterrado</i>	m	460		
	7	<i>Cableado y conexionado cable aislado en 33 KV uniipolar, CAT I, 1x150 mm², Cu, Armado. En cañero subterraneo</i>	m	430		
	8	<i>Terminal para cable de 33 KV, unipolar</i>	U	14		
	9	<i>Descargador de 36KV, 10KA con accesorios para montaje</i>	U	3		
	10	<i>Acometidas de cables de 33 y 13,2 KV</i>	Gl	100%		
	B	EQUIPOS ELECTROMECHANICOS DE 13,2 kV				
202	1	<i>Transformador trifásico de serv. Auxiliares de 13,2/0.4 KV – 63 KVA (TSACA)</i>	U	1		
	2	<i>Seccionadores tripolares de exterior 13,2KV, SIN PAT - 800A</i>	U	1		

	3	<i>Seccionadores tripolares de exterior 13,2KV, CON PAT - 400A</i>	<i>U</i>	<i>3</i>		
	4	<i>Reconectores tripolares de 13.2 KV</i>	<i>U</i>	<i>4</i>		
	5	<i>Transformador de corriente de 13.2 KV, exterior, 2 nucleos secundarios; 200-400/5-5A</i>	<i>U</i>	<i>3</i>		
	6	<i>Transformador de tensión de 13.2 KV/0,11 KV, exterior, N1: 30VA Cl 0,5</i>	<i>U</i>	<i>3</i>		
	7	<i>Cableado y conexionado cable aislado en 13.2 KV Unipolar, CAT I, 1x150 mm2, Cu, Sin Armar</i>	<i>m</i>	<i>130</i>		
	8	<i>Terminal para cable de 13,2 KV, unipolar</i>	<i>U</i>	<i>8</i>		
	9	<i>Descargadores de 13,2 KV</i>	<i>U</i>	<i>9</i>		
	C	EQUIPOS DE COMANDO PROTECCION Y MEDICION				
203	1	<i>Tablero de comando</i>	<i>Gl</i>	<i>100%</i>		
	2	<i>Tablero de protecciones y mediciones</i>	<i>Gl</i>	<i>100%</i>		
	D	INSTALACIONES COMPLEMENTARIAS Y MATERIALES DE CONEXIONADO				
204	1	<i>Tablero de servicios auxiliares corrientes continua y alterna</i>	<i>U</i>	<i>1</i>		
	2	<i>Banco de baterias, cargador y UPS</i>	<i>U</i>	<i>1</i>		
	3	<i>Cableado y conexionado instalaciones de comando, señalización y medición – Cables de potencia de BT</i>	<i>Gl</i>	<i>100%</i>		
	4	<i>Sistema de puesta a tierra y protección atmosferica</i>	<i>Gl</i>	<i>100%</i>		
	5	<i>Sistema de iluminación y tomacorrientes exteriores</i>	<i>Gl</i>	<i>100%</i>		
	6	<i>Conexiones entre equipos de playa (Cables, barras, morsetería)</i>	<i>Gl</i>	<i>100%</i>		
	7	<i>Sistema de telecomunicaciones para Set añelo urbana</i>	<i>Gl</i>	<i>100%</i>		
	8	<i>Sistema de telecontrol para Set añelo urbana</i>	<i>Gl</i>	<i>100%</i>		
	9	<i>Ejecución de estudio de protecciones electricas</i>	<i>Gl</i>	<i>100%</i>		
	E	PROVISIÓN				

		COMPLEMENTARIA				
205	1	Suministro repuestos y herramientas	Gl	100%		
	F	OBRAS CIVILES				
206	1	Shelter de comando y baño - cocina	Gl	100%		
	2	Muro perimetral - Puerta y porton de accesos - Cerco de seguridad (TSACA)	m	214		
	G	CONSTRUCCIONES DE HORMIGON				
207	FUNDACIONES DE HORMIGON					
	1	Fundaciones transformadores de potencia	U	2		
	2	Fundacion transformador de servicios auxiliares (TSACA)	U	1		
	3	Fundación de interruptor de 33KV	U	1		
	4	Fundaciones para soportes de equipos de M.T. Y antena de 13,2KV	U	1		
208	ESTRUCTURAS PARA SOPORTES DE EQUIPOS					
	1	Estructura de soporte de equipos de playa	Gl	100%		
	2	Estructuras de soporte de antena de 13,2KV	Gl	100%		
	3	Camino con rieles para movimiento del transformador de potencia	Gl	100%		
	4	Canalizaciones en playa	Gl	100%		
209	NIVELACION, MOVIMIENTO DE SUELO, RELLENO - TERMINACION SUPERFICIAL					
	1	Nivelacion y movimiento de suelo	Gl	100%		
	2	Tratamiento playa de intemperie, relleno y terminación superficial	Gl	100%		
	H	ENSAYOS Y PUESTA EN SERVICIO				
210	1	Ensayos y puesta en servicio	Gl	100%		
COMPONENTE 3: ALIMENTADORES DE DISTRIBUCION EN 13,2 Kv						
	A	EJECUCIÓN DE POZOS Y FUNDACIONES				
301	1	Estructura de suspensión coplanar horizontal - Cruceta central o vela	U	120		
	2	Estructuras dobles de MT	U	24		
	3	Estructuras triples de MT	U	1		

	4	<i>Estructuras terminales coplanar horizontal - cruceta central o vela</i>	U	21		
	B	PROVISIÓN Y MONTAJE DE COLUMNAS Y ESTRUCTURAS DE HºAº SIMPLE TERNA - COPLANAR HORIZONTAL				
302	1	<i>Cjto. Estructura simple HºAº 11/300/3 con cruceta 155 c/anillos empotrados</i>	U	114		
	2	<i>Cjto. Estructura simple HºAº 11/1100/3 con cruceta 155 c/anillos empotrados</i>	U	6		
	3	<i>Cjto. Estructura doble HºAº Terminal 2x11/400/3 con dos vinculos y cruceta MN159</i>	U	19		
	4	<i>Cjto. Estructura doble HºAº Retencion 2x11/600/3 con dos vinculos y cruceta MN159</i>	U	7		
	5	<i>Cjto. Estructura doble HºAº Retencion angular 2x11/700/3 con dos vinculos y cruceta MN159/161</i>	U	6		
	C	Provisión y montaje de columnas y estructuras de HºAº Doble terna 13,2 kV – coplanar vertical				
	6	<i>Cjto. Estructura doble HºAº Terminal 2x13/700/3 con dos vinculos y 3 cruceta MN155</i>	U	2		
	7	<i>Cjto. Estructura triple HºAº Retencion Angular 3x13/400/3 con dos vinculos y 3 cruceta MN155</i>	U	1		
	8	<i>Cjto. Estructura HºAº Suspension 1x13/700/3, 3 cruceta MN155</i>	U	11		
	D	PROVISIÓN Y MONTAJE DE ACCESORIOS Y CABLEADO				
303		CABEZALES DE LMT TRIFASICOS EN 13,2 kV TIPO CONSTRUCTIVO: MONOCOLUMNAS DE HºAº (Incluye herrajes, morsetería y aislación)				
	1	<i>Suspensión Simple 13,2 HºAº - coplanar - Susp. <=3º - organico - columna</i>	U	114		
	2	<i>Suspensión Angular 13,2 HºAº - coplanar - Susp. 3º < SA <=20º - organico</i>	U	3		

		- columna				
	3	Terminal 13,2 HºAº - coplanar- organico - columna	U	3		
		CABEZALES DE LMT TRIFASICOS EN 13,2 kV TIPO CONSTRUCTIVO: ESTRUCTURAS DOBLES DE HºAº (Incluye herrajes, morsetería y aislación)				
	4	Retención Recta (RR) y Angular (RA) - 13,2 HºAº - COPLANAR - 3º a 30º - ORGANICO - ESTRUCTURA	U	13		
	5	Terminal 13,2 HºAº - coplanar organico – organico - estructura	U	19		
		CABEZALES DE LMT TRIFASICOS EN 13,2 kV TIPO CONSTRUCTIVO: ESTRUCTURAS DE HºAº DOBLE TERNA (Incluye herrajes, morsetería y aislación)				
	6	Terminal 13,2 HºAº - coplanar vertical – asilacion organica	U	2		
	7	Retencion Angular Triple 13,2 HºAº -coplanar vertical - 20º < RA <= 60º - asilacion organica	U	1		
	8	Suspension 13,2 HºAº - coplanar vertical - Susp. <= 3º - asilacion organica	U	11		
	E	CONDUCTORES DE MT				
	1	Conductor Aleacion Aluminio 120	m	38000		
	2	Conductor subteraneo de Cu 13,2kV Cat II 4x95mm2 (Suministro y Montaje 4000mts)	Gl	100%		
304	3	Conjuntos botellas Terminales para cable subteraneo unipolar 95 mm2 de 13,2 kV 4 venas	U	56		
	4	Ejecucion de proteccion mecanica acometidas subteraneas	U	10		
	F	SECCIONAMIENTOS DE MT Y DESCARGADORES				
	1	Seccionadores CAM. ALDUTTI 15/600-HORIZ. s/columna (ALDUTTI-RUPTER)	U	7		
305	2	Descargadores 15KV/10A, (en cruce subteraneo o comienzo	U	14		

		<i>de línea (juego x3))</i>				
	G	PUESTAS A TIERRA Y DE SEGURIDAD				
306	1	<i>Puestas a Tierra en Columnas de Hormigón</i>	U	166		
	2	<i>Puesta a Tierra de Seccionadores Aldutti</i>	U	8		
	3	<i>Puesta a Tierra de Descargadores MT</i>	U	14		
	H	SUBESTACIONES TRANSFORMADORAS				
307	1	<i>Suministro y montaje de SET plataforma en HºAº, incluye Transformador de 400 kVA y Malla de Puesta a Tierra</i>	U	8		
	I	ENSAYOS Y PUESTA EN SERVICIO				
308	1	<i>Ensayos y puesta en servicio</i>	Gl	100%		
TOTAL DE LA OBRA						

Sección X. Formularios de Garantía

Garantía de Mantenimiento de la Oferta (Garantía Bancaria)

[Si se ha solicitado, el **Banco/Oferente** completará este formulario de Garantía Bancaria según las instrucciones indicadas entre corchetes.]

[indicar el Nombre del Banco, y la dirección de la sucursal que emite la garantía]

Beneficiario: [indicar el nombre y la dirección del Contratante]

Fecha: [indique la fecha]

GARANTIA DE MANTENIMIENTO DE LA OFERTA No. [indique el número]

Se nos ha informado que [indique el nombre del Oferente; en el caso de una UT, enumerar los nombres legales completos de los socios] (en adelante denominado “el Oferente”) les ha presentado su Oferta con fecha del [indicar la fecha de presentación de la Oferta] (en adelante denominada “la Oferta”) para la ejecución del [indique el nombre del Contrato] en virtud del Llamado a Licitación No. [indique el número del Llamado] (“el Llamado”).

Así mismo, entendemos que, de acuerdo con sus condiciones, una Garantía de Mantenimiento deberá respaldar dicha Oferta.

A solicitud del Oferente, nosotros [indique el nombre del Banco] por medio del presente instrumento nos obligamos irrevocablemente a pagar a ustedes una suma o sumas, que no exceda(n) un monto total de [indique la cifra en números expresada en la moneda del país del Contratante o su equivalente en una moneda internacional de libre convertibilidad] [indique la cifra en palabras] al recibo en nuestras oficinas de su primera solicitud por escrito, acompañada de una comunicación escrita que declare que el Oferente está incurriendo en violación de sus obligaciones contraídas bajo las condiciones de la Oferta, porque el Oferente:

- (a) ha retirado su Oferta durante el período de validez establecido por el Oferente en el Formulario de la Oferta; o
- (b) no acepta la corrección de los errores de conformidad con las Instrucciones a los Oferentes (en adelante “las IAO”) de los documentos de licitación; o
- (c) habiéndole notificado el Contratante de la aceptación de su Oferta dentro del período de validez de la Oferta, (i) no firma o rehúsa firmar el Convenio, si así se le solicita, o (ii) no suministra o rehúsa suministrar la Garantía de Cumplimiento de conformidad con las IAO.

Esta Garantía expirará (a) si el Oferente fuera el Oferente seleccionado, cuando recibamos en nuestras oficinas las copias del Contrato firmado por el Oferente y de la Garantía de Cumplimiento emitida a favor de ustedes por instrucciones del Oferente, o (b) si el Oferente no fuera el Oferente seleccionado, cuando ocurra el primero de los siguientes hechos: (i) haber recibido nosotros una copia de su comunicación informando al Oferente que no fue seleccionado; o (ii) haber transcurrido veintiocho días después de la expiración de la Oferta.

Consecuentemente, cualquier solicitud de pago bajo esta Garantía deberá recibirse en esta institución en o antes de dicha fecha.

Esta Garantía está sujeta a las *Reglas Uniformes de la CCI relativas a las garantías contra primera solicitud*” (*Uniform Rules for Demand Guarantees*), Publicación del CCI No. 458. (*ICC, por sus siglas en inglés*)

[Firma(s) del (de los) representante(s) autorizado(s)]

Garantía de Mantenimiento de la Oferta (Fianza)

[Si se ha solicitado, el **Fiador/Oferente** deberá completar este Formulario de Fianza de acuerdo con las instrucciones indicadas en corchetes.]

FIANZA No. [indique el número de fianza]

POR ESTA FIANZA [indique el nombre del Oferente; en el caso de una UT, enumerar los nombres legales completos de los socios] en calidad de Contratista (en adelante “el Contratista”), y [indique el nombre, denominación legal y dirección de la afianzadora], **autorizada para conducir negocios en** [indique el nombre del país del Contratante], en calidad de Garante (en adelante “el Garante”) se obligan y firmemente se comprometen con [indique el nombre del Contratante] en calidad de Demandante (en adelante “el Contratante”) por el monto de [indique el monto en cifras expresado en la moneda del País del Contratante o su equivalente en una moneda internacional de libre convertibilidad] [indique la suma en palabras], a cuyo pago en forma legal, en los tipos y proporciones de monedas en que deba pagarse el precio de la Garantía, nosotros, el Contratista y el Garante antemencionados nos comprometemos y obligamos colectiva y solidariamente a nuestros herederos, albaceas, administradores, sucesores y cesionarios a estos términos.

CONSIDERANDO que el Contratista ha presentado al Contratante una Oferta escrita con fecha del ____ día de _____, del 200_, para la construcción de [indique el número del Contrato] (en adelante “la Oferta”).

POR LO TANTO, LA CONDICION DE ESTA OBLIGACION es tal que si el Contratista:

- (1) retira su Oferta durante el período de validez de la Oferta estipulado en el Formulario de la Oferta; o
- (2) no acepta la corrección de los errores del Precio de la Oferta de conformidad con la Subcláusula 28.2 de las IAO; o
- (3) si después de haber sido notificado de la aceptación de su Oferta por el Contratante durante el período de validez de la misma,
 - (a) no firma o rehúsa firmar el Formulario de Convenio, si así se le solicita, de conformidad con las Instrucciones a los Oferentes; o
 - (b) no presenta o rehúsa presentar la Garantía de Cumplimiento de conformidad con lo establecido en las Instrucciones a los Oferentes;

el Garante procederá inmediatamente a pagar al Contratante la máxima suma indicada anteriormente al recibo de la primera solicitud por escrito del Contratante, sin que el Contratante tenga que sustentar su demanda, siempre y cuando el Contratante establezca en su demanda que ésta es motivada por el acontecimiento de cualquiera de los eventos descritos anteriormente, especificando cuál(es) evento(s) ocurrió / ocurrieron.

El Garante conviene, por lo tanto, en que su obligación permanecerá vigente y tendrá pleno efecto inclusive hasta la fecha 28 días después de la expiración de la validez de la Oferta tal como se establece en la Llamado a Licitación o prorrogada por el Contratante en cualquier momento antes de esta fecha, y cuyas notificaciones de dichas extensiones al Garante se dispensan por este instrumento.

EN FE DE LO CUAL, el Contratista y el Garante han dispuesto que se ejecuten estos documentos con sus respectivos nombres este *[indique el número]* día de *[indique el mes]* de *[indique el año]*.

Contratista(s): _____

Garante: _____

Sello Oficial de la Corporación (si corresponde)

*[firma(s) del (de los) representante(s)
autorizado(s)]*

*[firma(s) del (de los) representante(s)
autorizado(s)]*

[indique el nombre y cargo en letra de

*[indique el nombre y cargo en letra de imprenta]
imprenta]*

Declaración de Mantenimiento de la Oferta

[Si se solicita, el **Oferente** completará este Formulario de acuerdo con las instrucciones indicadas en corchetes.]

Fecha: [indique la fecha]

Nombre del Contrato.: [indique el nombre]

No. de Identificación del Contrato: [indique el número]

Llamado a Licitación: [Indique el número]

A: _____

Nosotros, los suscritos, declaramos que:

1. Entendemos que, de acuerdo con sus condiciones, las Ofertas deberán estar respaldadas por una Declaración de Mantenimiento de la Oferta.

2. Aceptamos que automáticamente seremos declarados inelegibles para participar en cualquier licitación de contrato con el Contratante por un período de [indique el número de mes o años] contado a partir de [indique la fecha] si violamos nuestra(s) obligación(es) bajo las condiciones de la Oferta sea porque:

- (a) retiráramos nuestra Oferta durante el período de vigencia de la Oferta especificado por nosotros en el Formulario de Oferta; o
- (b) no aceptamos la corrección de los errores de conformidad con las Instrucciones a los Oferentes (en adelante “las IAO”) en los Documentos de Licitación; o
- (c) si después de haber sido notificados de la aceptación de nuestra Oferta durante el período de validez de la misma, (i) no firmamos o rehusamos firmar el Convenio, si así se nos solicita; o (ii) no suministramos o rehusamos suministrar la Garantía de Cumplimiento de conformidad con las IAO.

3. Entendemos que esta Declaración de Mantenimiento de la Oferta expirará, si no somos el Oferente Seleccionado, cuando ocurra el primero de los siguientes hechos: (i) hemos recibido una copia de su comunicación informando que no somos el Oferente seleccionado; o (ii) haber transcurrido veintiocho días después de la expiración de nuestra Oferta.

4. Entendemos que, si somos una UT, la Declaración de Mantenimiento de la Oferta deberá estar en el nombre de la UT que presenta la Oferta. Si la UT no ha sido legalmente constituida en el momento de presentar la Oferta, la Declaración de Mantenimiento de la Oferta deberá estar en nombre de todos los miembros futuros tal como se enumeran en la Carta de Intención mencionada en la Subcláusula 16.1 de las IAO.

Firmada: [firma del representante autorizado]. En capacidad de [indique el cargo]

Nombre: [indique el nombre en letra de molde o mecanografiado]

Debidamente autorizado para firmar la Oferta por y en nombre de: [indique la entidad que autoriza]

Fecha el [indique el día] día de [indique el mes] de [indique el año]

Garantía de Cumplimiento (Garantía Bancaria) (Incondicional)

[El Banco/Oferente seleccionado que presente esta Garantía deberá completar este formulario según las instrucciones indicadas entre corchetes, si el Contratante solicita esta clase de garantía.]

[Indique el Nombre del Banco, y la dirección de la sucursal que emite la garantía]

Beneficiario: *[indique el nombre y la dirección del Contratante]*

Fecha: *[indique la fecha]*

GARANTIA DE CUMPLIMIENTO No. *[indique el número de la Garantía de Cumplimiento]*

Se nos ha informado que *[indique el nombre del Contratista]* (en adelante denominado “el Contratista”) ha celebrado el Contrato No.*[indique el número referencial del Contrato]* de fecha *[indique la fecha]* con su entidad para la ejecución de *[indique el nombre del Contrato y una breve descripción de las Obras]* en adelante “el Contrato”).

Así mismo, entendemos que, de acuerdo con las condiciones del Contrato, se requiere una Garantía de Cumplimiento.

A solicitud del Contratista, nosotros *[indique el nombre del Banco]* por este medio nos obligamos irrevocablemente a pagar a su entidad una suma o sumas, que no exceda(n) un monto total de *[indique la cifra en números]* *[indique la cifra en palabras]*,¹⁰ la cual será pagada por nosotros en los tipos y proporciones de monedas en las cuales el Contrato ha de ser pagado, al recibo en nuestras oficinas de su primera solicitud por escrito, acompañada de una comunicación escrita que declare que el Contratista está incurriendo en violación de sus obligaciones contraídas bajo las condiciones del Contrato sin que su entidad tenga que sustentar su demanda o la suma reclamada en ese sentido.

Esta Garantía expirará no más tarde de veintiocho días contados a partir de la fecha de la emisión del Certificado de Posesión de las Obras, calculados sobre la base de una copia de dicho Certificado que nos será proporcionado, o en el *[indicar el día]* día del *[indicar el mes]* mes del *[indicar el año]*,¹¹ lo que ocurra primero. Consecuentemente, cualquier solicitud de pago bajo esta Garantía deberá recibirse en esta institución en o antes de esta fecha.

Esta Garantía está sujeta a las *Reglas uniformes de la CCI relativas a las garantías pagaderas contra primera solicitud (Uniform Rules for Demand Guarantees)*, Publicación del CCI No. 458. (ICC, por sus siglas en inglés), *excepto que el subpárrafo (ii) del subartículo 20 (a) está aquí excluido.*

[Firma(s) del (los) representante(s) autorizado(s) del banco]

¹⁰ El Garante (banco) indicará el monto que representa el porcentaje del Precio del Contrato estipulado en el Contrato y denominada en la(s) moneda(s) del Contrato o en una moneda de libre convertibilidad aceptable al Contratante.

¹¹ Indique la fecha que corresponda veintiocho días después de la Fecha de Terminación Prevista. El Contratante deberá observar que en el caso de prórroga del plazo de terminación del Contrato, el Contratante necesitará solicitar una extensión de esta Garantía al Garante. Dicha solicitud deberá ser por escrito y presentada antes de la expiración de la fecha establecida en la Garantía. Al preparar esta Garantía el Contratante podría considerar agregar el siguiente texto al formulario, al final del penúltimo párrafo: “El Garante conviene en una sola extensión de esta Garantía por un plazo no superior a [seis meses]/[un año], en respuesta a una solicitud por escrito del Contratante de dicha extensión, la que será presentada al Garante antes de que expire la Garantía.”

Garantía de Cumplimiento (Fianza)

[El Garante/ Oferente seleccionado que presenta esta fianza deberá completar este formulario de acuerdo con las instrucciones indicadas en corchetes, si el Contratante solicita este tipo de garantía]

Por esta Fianza *[indique el nombre y dirección del Contratista]* en calidad de Mandante (en adelante “el Contratista”) y *[indique el nombre, título legal y dirección del garante, compañía afianzadora o aseguradora]* en calidad de Garante (en adelante “el Garante”) se obligan y firmemente se comprometen con *[indique el nombre y dirección del Contratante]* en calidad de Contratante (en adelante “el Contratante”) por el monto de *[indique el monto de fianza]* *[indique el monto de la fianza en palabras]*¹², a cuyo pago en forma legal, en los tipos y proporciones de monedas en que deba pagarse el Precio del Contrato, nosotros, el Contratista y el Garante antemencionados nos comprometemos y obligamos colectiva y solidariamente a nuestros herederos, albaceas, administradores, sucesores y cesionarios a estos términos.

Considerando que el Contratista ha celebrado con el Contratante un Contrato con fecha¹³ del *[indique el número]* días de *[indique el mes]* de *[indique el año]* para *[indique el nombre del Contrato]* de acuerdo con los documentos, planos, especificaciones y modificaciones de los mismos que, en la medida de lo estipulado en el presente documento, constituyen por referencia parte integrante de éste y se denominan, en adelante, el Contrato.

Por lo tanto, la Condición de esta Obligación es tal que si el Contratista diere pronto y fiel cumplimiento a dicho Contrato (incluida cualquier modificación del mismo), dicha obligación quedará anulada y, en caso contrario, tendrá plena vigencia y efecto. En cualquier momento que el Contratista esté en violación del Contrato, y que el Contratante así lo declare, cumpliendo por su parte con las obligaciones a su cargo, el Garante podrá corregir prontamente el incumplimiento o deberá proceder de inmediato a:

- (1) Llevar a término el Contrato de acuerdo con las condiciones del mismo, o
- (2) obtener una oferta u ofertas de Oferentes calificados y presentarla(s) al Contratante para llevar a cabo el Contrato de acuerdo con las Condiciones del mismo y, una vez que el Contratante y el Garante hubieran determinado cuál es el Oferente que ofrece la oferta evaluada más baja que se ajusta a las condiciones de la licitación, disponer la celebración de un Contrato entre dicho Oferente y el Contratante. A medida que avancen las Obras (aun cuando existiera algún incumplimiento o una serie de incumplimientos en virtud del Contrato o los Contratos para completar las Obras de conformidad con lo dispuesto en este párrafo), proporcionará fondos suficientes para sufragar el costo de la terminación de las Obras, menos el saldo del Precio del Contrato, pero sin exceder el monto fijado en el primer párrafo de este documento, incluidos otros costos y daños y perjuicios por los cuales el Garante pueda ser responsable en virtud de la presente fianza. La expresión "saldo del Precio del Contrato" utilizada en este párrafo significará el monto total pagadero por el Contratante al Contratista en virtud del Contrato, menos el monto que el Contratante hubiera pagado debidamente al Contratista, o
- (3) pagar al Contratante el monto exigido por éste para llevar a cabo el Contrato de acuerdo con las Condiciones del mismo, hasta un total que no exceda el monto de esta fianza.

El Garante no será responsable por una suma mayor que la penalización específica que constituye esta fianza.

¹² El Feador debe indicar el monto equivalente al porcentaje del precio del Contrato especificado en las CEC, expresado en la(s) moneda(s) del Contrato, o en una moneda de libre convertibilidad aceptable para el Contratante.

¹³ Fecha de la carta de aceptación o del Convenio.

Cualquier juicio que se entable en virtud de esta fianza deberá iniciarse antes de transcurrido un año a partir de la fecha de emisión del certificado de terminación de las obras.

Ninguna persona o empresa del Contratante mencionado en el presente documento o sus herederos, albaceas, administradores, sucesores y cesionarios podrá tener o ejercer derecho alguno en virtud de esta fianza.

En fe de lo cual, el Contratista ha firmado y estampado su sello en este documento, y el Garante ha hecho estampar su sello institucional en el presente documento, debidamente atestiguado por la firma de su representante legal, a los *[indique el número]* días de *[indique el mes]* de *[indique el año]*.

Firmado por *[indique la(s) firma(s) del (de los) representante(s) autorizado(s)]*
En nombre de *[nombre del Contratista]* en calidad de *[indicar el cargo]*

En presencia de *[indique el nombre y la firma del testigo]*
Fecha *[indique la fecha]*

Firmado por *[indique la(s) firma(s) del (de los) representante(s) autorizado(s) del Fiador]*
En nombre de *[nombre del Fiador]* en calidad de *[indicar el cargo]*

En presencia de *[indique el nombre y la firma del testigo]*
Fecha *[indique la fecha]*

Garantía Bancaria por Pago de Anticipo

[El **Banco / Oferente seleccionado**, que presenta esta Garantía deberá completar este formulario de acuerdo con las instrucciones indicadas entre corchetes, si en virtud del Contrato se hará un pago anticipado]

[Indique el Nombre del Banco, y la dirección de la sucursal que emite la garantía]

Beneficiario: [Nombre y dirección del Contratante]

Fecha: [indique la fecha]

GARANTIA POR PAGO DE ANTICIPO No.: [indique el número]

Se nos ha informado que [nombre del Contratista] (en adelante denominado “el Contratista”) ha celebrado con ustedes el contrato No. [número de referencia del contrato] de fecha [indique la fecha del contrato], para la ejecución de [indique el nombre del contrato y una breve descripción de las Obras] (en adelante denominado “el Contrato”).

Así mismo, entendemos que, de acuerdo con las condiciones del Contrato, se dará al Contratista un anticipo contra una garantía por pago de anticipo por la suma o sumas indicada(s) a continuación.

A solicitud del Contratista, nosotros [indique el nombre del Banco] por medio del presente instrumento nos obligamos irrevocablemente a pagarles a ustedes una suma o sumas, que no excedan en total [indique la(s) suma(s) en cifras y en palabras]¹⁴ contra el recibo de su primera solicitud por escrito, declarando que el Contratista está en violación de sus obligaciones en virtud del Contrato, porque el Contratista ha utilizado el pago de anticipo para otros fines a los estipulados para la ejecución de las Obras.

Como condición para presentar cualquier reclamo y hacer efectiva esta garantía, el referido pago mencionado arriba deber haber sido recibido por el Contratista en su cuenta número [indique número] en el [indique el nombre y dirección del banco].

El monto máximo de esta garantía se reducirá progresivamente a medida que el monto del anticipo es reembolsado por el Contratista según se indique en las copias de los estados de cuenta de pago periódicos o certificados de pago que se nos presenten. Esta garantía expirará, a más tardar, al recibo en nuestra institución de una copia del Certificado de Pago Interino indicando que el ochenta (80) por ciento del Precio del Contrato ha sido certificado para pago, o en el [indique el número] día del [indique el mes] de [indique el año]¹⁵, lo que ocurra primero. Por lo tanto, cualquier demanda de pago bajo esta garantía deberá recibirse en esta oficina en o antes de esta fecha.

Esta garantía está sujeta a los *Reglas Uniformes de la CCI relativas a las garantías pagaderas contra primera solicitud (Uniform Rules for Demand Guarantees)*, ICC Publicación No. 458.

[firma(s) del o los representante (s) autorizado(s) del Banco] _____

¹⁴ El Garante deberá indicar una suma representativa de la suma del Pago por Adelanto, y denominada en cualquiera de las monedas del Pago por Anticipo como se estipula en el Contrato o en una moneda de libre convertibilidad aceptable al Comprador.

¹⁵ Indicar la fecha prevista de expiración del Plazo de Cumplimiento. El Contratante deberá advertir que en caso de una prórroga al plazo de cumplimiento del Contrato, el Contratante tendrá que solicitar al Garante una extensión de esta Garantía. Al preparar esta Garantía el Contrante pudiera considerar agregar el siguiente texto en el Formulario, al final del penúltimo párrafo: “Nosotros convenimos en una sola extensión de esta Garantía por un plazo no superior a [seis meses] [un año], en respuesta a una solicitud por escrito del Contratante de dicha extensión, la que nos será presentada antes de que expire la Garantía.”

Seguros de Caución por Garantías de Mantenimiento de Oferta y de Cumplimiento y por Pago de Anticipo

Los textos de estas garantías deben ajustarse a lo normado por la Superintendencia de Seguros de la Nación y a lo estipulado en las Instrucciones a los Oferentes y en las Condiciones del Contrato.

Llamado a Licitación

INFRAESTRUCTURA DE ENERGIA ELECTRICA A PARQUES INDUSTRIALES EN LA LOCALIDAD DE AÑELO-PROVINCIA DEL NEUQUEN

Préstamo BID 3835/OC-AR

Licitación Pública Nacional N° PFGP-25-LPN-O

1. Este llamado a licitación se emite como resultado del Aviso General de Adquisiciones que para este Proyecto fuese publicado en el *Development Business*, edición No. IDB1399-10/16 de *Development Business* del día 10 de octubre de 2016.

2. La República Argentina ha recibido un préstamo del Banco Interamericano de Desarrollo para financiar parcialmente el costo del Programa de Fortalecimiento de la Gestión Provincial, y se propone utilizar parte de los fondos de este préstamo para efectuar los pagos bajo el Contrato.

3. El Programa de Fortalecimiento de la Gestión Provincial, dependiente de la Secretaría de Provincias y Municipios del Ministerio del Interior, Obras Públicas y Vivienda, invita a los Oferentes elegibles a presentar ofertas selladas para la ejecución de la “**Infraestructura de energía eléctrica a parques industriales en la localidad de Añelo – Provincia del Neuquen**”. El plazo de entrega / construcción es de 420 días.

4. La licitación se efectuará conforme a los procedimientos de Licitación Pública Nacional (LPN) establecidos en la publicación del Banco Interamericano de Desarrollo titulada *Políticas para la Adquisición de Obras y Bienes financiados por el Banco Interamericano de Desarrollo (BID)*, y está abierta a todos los Oferentes de países elegibles, según se definen en los Documentos de Licitación.

5. Los oferentes elegibles que estén interesados podrán solicitar información adicional y examinar los documentos de licitación en la Dirección General de Programas y Proyectos Sectoriales y Especiales (DGPPSE) del mismo Ministerio, en la dirección que se indica infra de 11.00 a 16.00 horas. Los oferentes interesados podrán retirar sin cargo un juego completo de documentos de licitación en formato digital, en idioma español, en la dirección indicada infra. Todos los interesados en participar del proceso, conocer las bases o hacer consultas deberán comunicar, al momento de obtener el pliego, una dirección de correo electrónico de tipo genérico donde le serán comunicadas/notificadas todas las novedades.

6. Las ofertas deberán enviarse a la dirección que se indica infra a más tardar el día 20 de septiembre de 2018, a las 11 hs. Ofertas electrónicas no serán permitidas. Las ofertas que lleguen tarde serán rechazadas. Las ofertas se abrirán en presencia de los representantes de los oferentes y de todas aquellas personas que quieran asistir, en la dirección que se señala infra, el día 20 de septiembre de 2018, a las 11:30 hs.

7. Todas las ofertas deberán ir acompañadas de una Garantía de la Oferta por un monto de \$ 1.500.000 (un millón quinientos mil pesos), o un monto equivalente en una moneda de libre convertibilidad, tomando como tipo de cambio el correspondiente al día anterior a la emisión de la garantía, del Banco de la Nación Argentina.

8. La(s) dirección(es) referida(s) arriba es (son):

Para retiro de pliegos:

Dirección General de Programas y Proyectos Sectoriales y Especiales (DGPPSE)

Av. H. Yrigoyen N° 440, Piso 1° – Mesa de Entradas; CABA.

Correo electrónico: adquisiciones@mininterior.gob.ar

Sitio web para consulta de pliego: www.mininterior.gov.ar

Para la Recepción de Ofertas:

Ente Provincial de Energía del Neuquén (EPEN) - Sector de Mesas de Entradas

Calle La Rioja 385, Neuquén (8300), Provincia del Neuquén.

Horario de Atención: lunes a viernes de 8:00 hs a 15:00 hs.

Teléfono: 0299-4456709/6607

País: República Argentina

Para la Apertura de ofertas:

Salón de los Acuerdos de Casa de Gobierno

Calle La Rioja y Roca, Neuquen, Provincia del Neuquén

(La custodia indicará el acceso al Salón).