

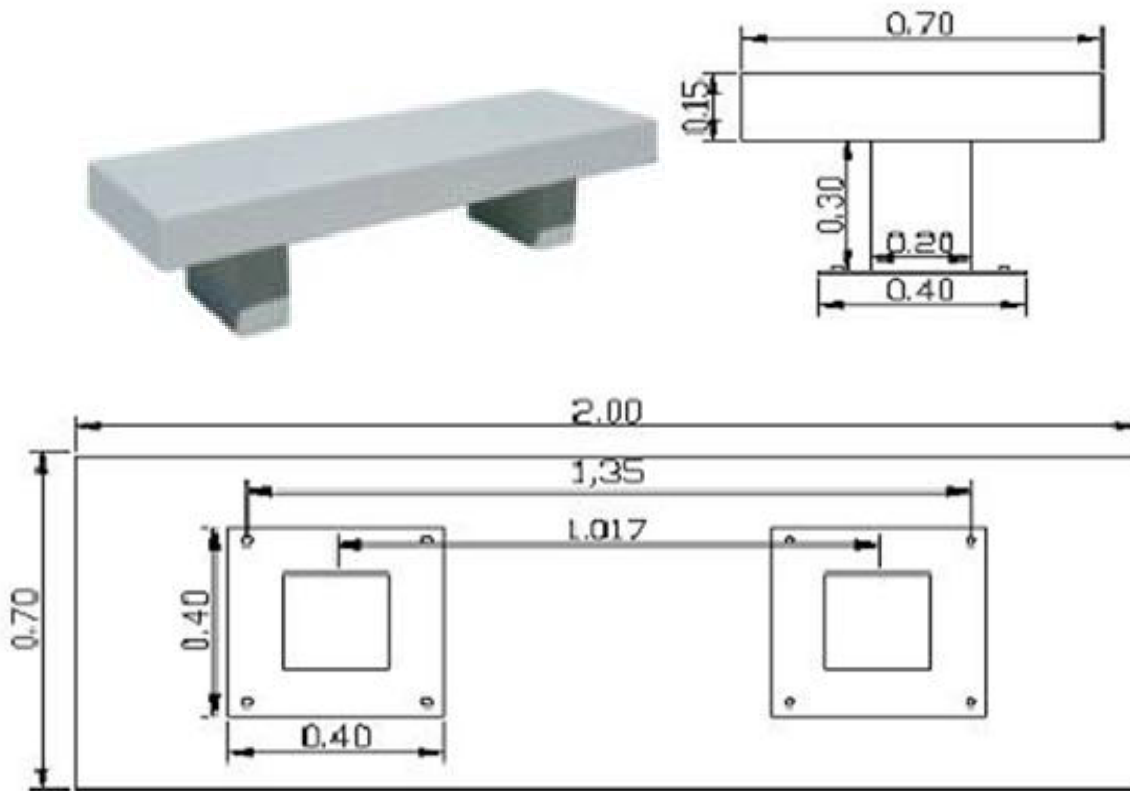

MEMORIA DESCRIPTIVA

- Armadura de hierro principal $\varnothing 8$ c/ 10cm, estribos $\varnothing 6$ c/ 15cm.
- Terminación rústica estilo piedra lavada.
- Armado sobre dos patas ancladas sobre base de hormigón, con una altura final de 30 centímetros sobre el nivel del piso.

MODELO TIPO:





MEMORIA DESCRIPTIVA

Cuerpo: En inyección de aluminio con aletas de enfriamiento y separador entre cavidad optica y portaequipo.

Reflectores: Simetrico y asimetrico: difundentes de aluminio de alta pureza 99.85, martillado y anodizado, con indice de reflexion de 85% y baja iridiscencia; Spot : aluminio de alta pureza anodizado y abrillantado.

Lente: Vidrio frontal templado de 4mm serigrafiado, abisagrado y sujeto con 4 clips de acero inoxidable.

Pintura: Poliester microtexturada horneada de alta resistencia.

Equipo: Balasto, ignitor electronico, capacitor y bornera de conexión 230v/ 50 Hz.

Portalamparas: E40 de ceramica, codigo de temperatura T270, 16A/ 750/ 5kv. Fc2 de ceramica, codigo de temperatura T250, 10A/ 250V/5Kv.

Cableado: Interno con aislacion primaria de silicona, malla protectora de fibra de vidrio y terminal.

Montaje: Escuadra de fijacion de acero con goniometro para facilitar su orientación.

MODELO TIPO:

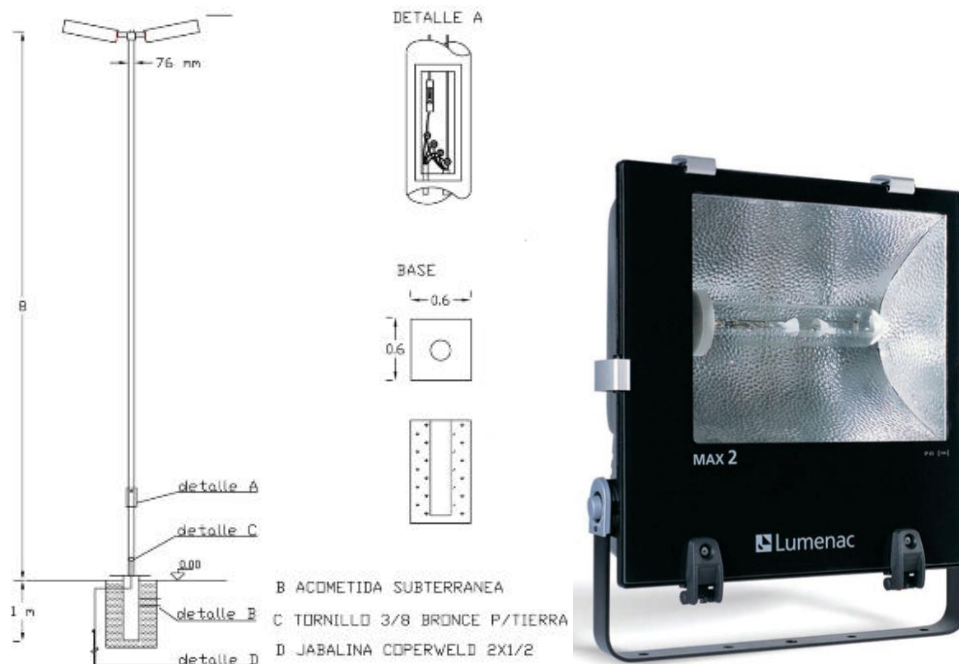



MEMORIA DESCRIPTIVA

CESTO METALICO PARA RESIDUOS.

- **Especificaciones:** Cestos de material desplegado liviano, con soporte de madera.
- **Terminacion cesto:** 1 mano de esmalte antioxido.
2 manos de esmalte sintetico color gris plata.
- **Terminacion poste:** 3 manos de barniz para exterior transparente.

MODELO TIPO:

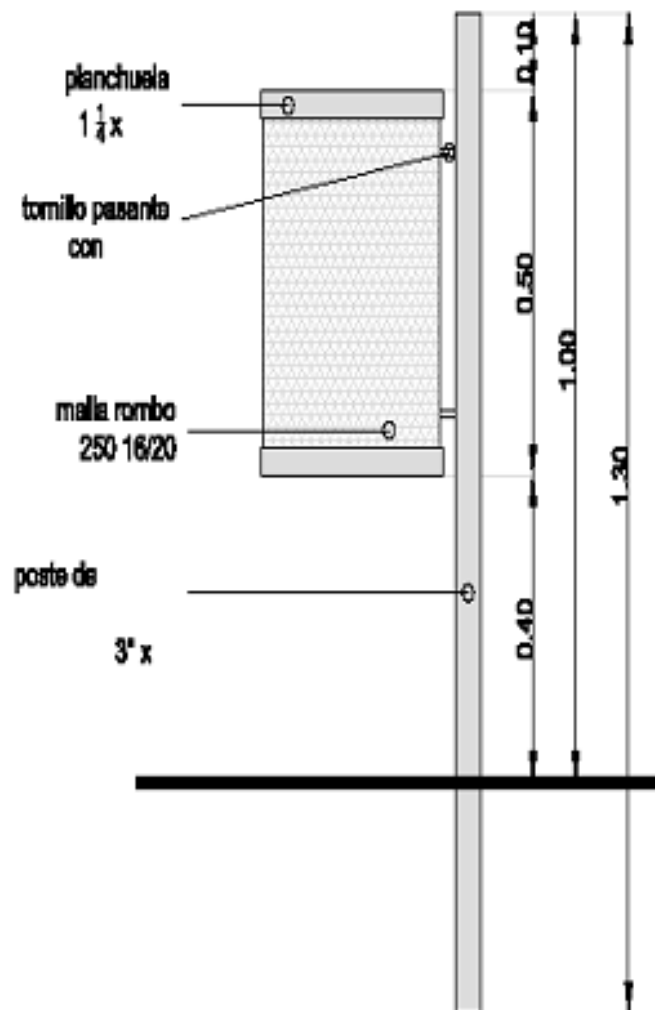



MEMORIA DESCRIPTIVA

JUEGOS DE PLAZA REFORZADOS:

- Línea de juegos para aire libre, accesibles para sillas de ruedas y tercera edad. Juegos de máxima seguridad y durabilidad, generando un espacio recreativo, moderno y vistoso.

MODELOS TIPO:

CALESITA CON ASIENTO DE MADERA:

Sobre asientos de madera este juego se presenta como un clásico, para 6 niños en simultáneo. Posee un único ingreso para brindarle al usuario la máxima seguridad.

Descripcion tecnica:

- Caños principales 3" 3,2 mm.
- Asientos de madera dura
- Patas secundarios 1, 1 1/2 espesor 2,00 mm.
- Pintura general del Juego, características:
 - Pintura epoxi electrostática en polvo poliuretánica
 - Temperatura de adición al material 200° C.
 - Resistente a una temperatura hasta a los 700° C.
 - Altamente resistente a Golpes

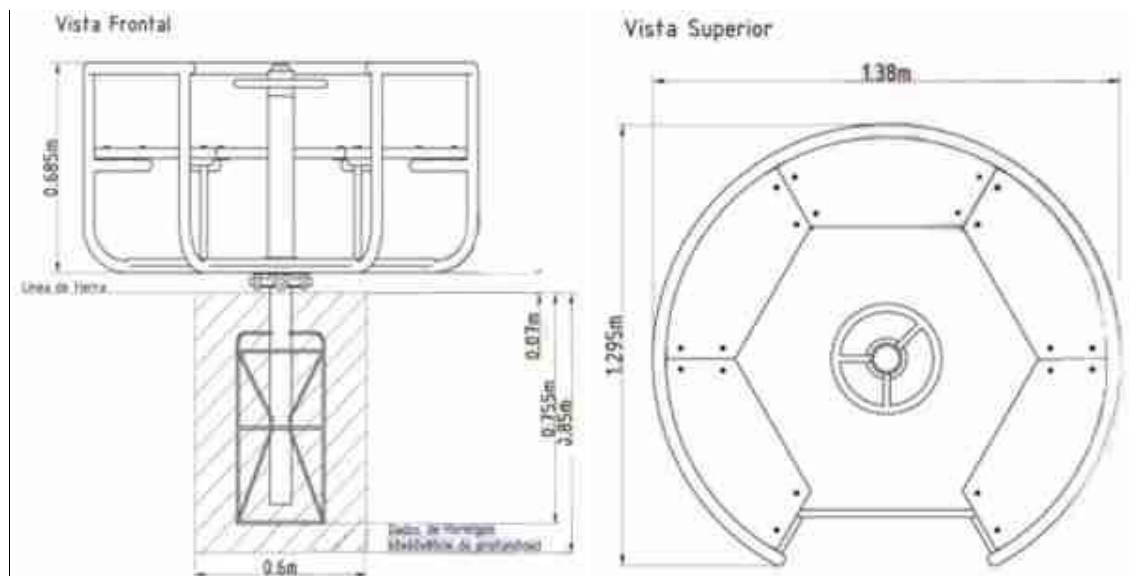



SUBE Y BAJA DOBLE:

Con asientos anatómicos de polietileno anti-golpe y doble barral reforzado, presentamos la mejor versión del juego para 4 niños en simultáneo.

Dimensiones 0,70 x 2,60 x 3,30 m.

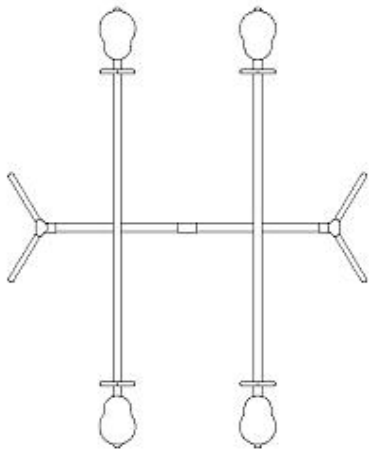
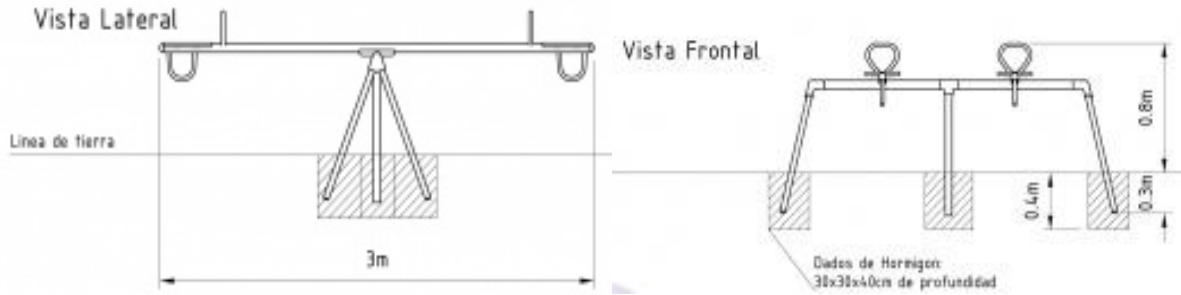



TREPADOR CURVO MEDIANO: juego curvo de 1,5 metros de altura es lo que ofrece este artículo a los niños que juegan diariamente en nuestro trepador curvo mediano, con la máxima seguridad.

Dimensiones 1,50 x 3 x 0,60 m.



TREPADOR ARBOL MEDIANO: El niño podrá subir de manera vertical por los pasa manos. Un juego clásico de plaza.

Descripcion tecnica:

- Travesaño superior construido en caño de 2 1/2". Espesor 2 mm.
- Agarraderas caño 1" espesor 2,00 mm.
- Anclaje 30 cm de empotramiento.

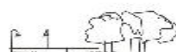



HAMACA TRIPLE REFORZADA CINTA: Un juego clásico que le brinda al niño la posibilidad de hamacarse sobre asientos de goma anti-golpe y con formato anatómico en dos presentaciones: Hamaca tabla y Hamaca bebe. Todo se presenta sobre una estructura reforzada de 3" y pintura a fuego. Dimensiones 2,60 x 2,20 x 4 m.

Descripcion tecnica:

- Travesaño superior construido en caño de 3". Espesor 2 mm.
- Con el presente material obtenemos una máxima resistencia al peso total sujeto a la estructura.
- Patas de caño 2 1/2" espesor 2,00 mm.
- Uniones de caños con nudos de acople de fundición de aluminio.
- Movimiento: por medio de bujes (espesor pared 3.2 mm) y ejes acerados 5/8". Hamaca anatómica de Caucho vulcanizado con chapa interna anti-vandálica para evitar robos o cortes.
- Pintura general del Juego, características:
 - Pintura Poliéster electro estática.
 - Temperatura de adición al material 200° C.
 - Resistente a una temperatura hasta a los 700° C.
 - Altamente resistente a Golpes y Ralladuras.

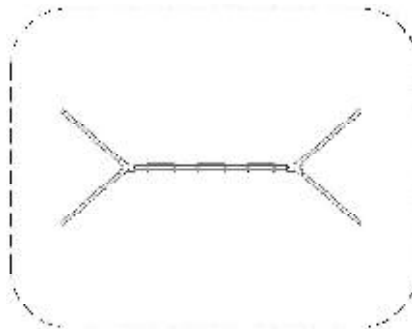
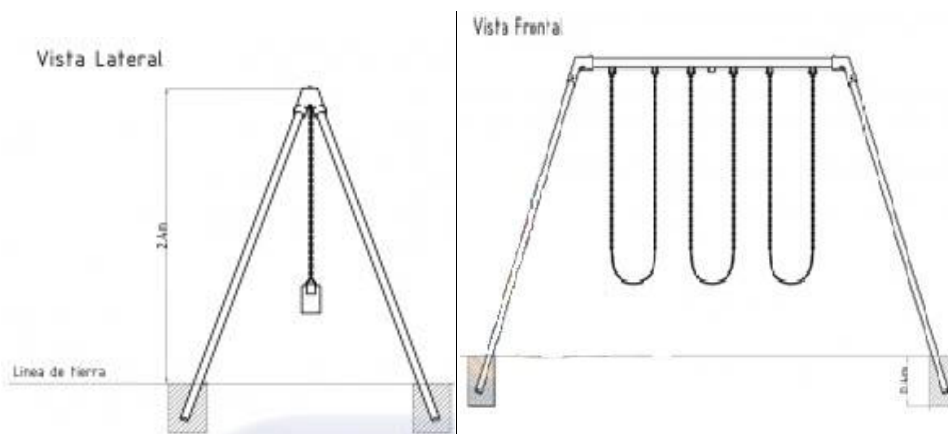



TOBOGAN TUBO GRANDE: Súper tobogán recto cerrado. Escaleras con barandas y peldaños de seguridad.

Descripcion tecnica:

- Caños principales 3" 2 mm.
- Patas secundarios 1, 1 1/2 espesor 2,00 mm.
- Piso de metal desplegado 270-30-30, antideslizante.
- Toboganes 75 cm de diámetro en Polietileno Roto moldeado.
- Dimensiones 3 x 1 x 7 m.
- Pintura general del Juego, características:
 - Pintura epoxi electrostática en polvo poliuretánica.
 - Temperatura de adición al material 200° C.
 - Resistente a una temperatura hasta a los 700° C.
 - Altamente resistente a Golpes y Ralladuras.
 - Burlonería anti-vandálica cabeza allen galvanizado.
- Dimensiones 1,50 x 3 x 0,60 m.

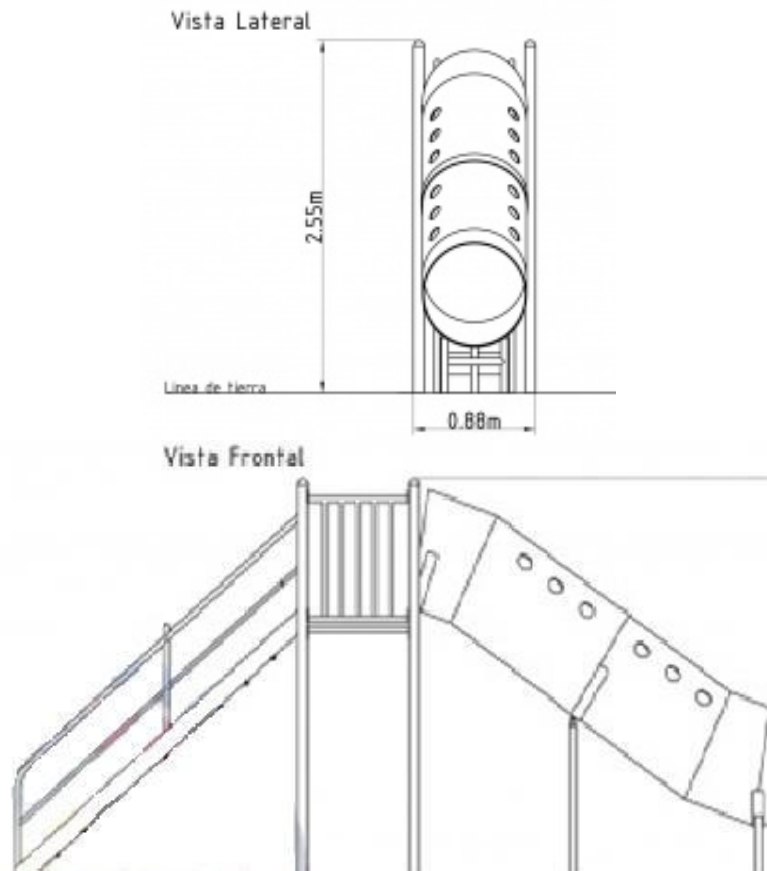



JUEGOS INTEGRADORES: Juegos infantiles con accesibilidad para sillas de rueda. Generan un espacio de inclusión infantil, eliminando cualquier tipo de barrera social. Un concepto moderno en juegos.

HAMACA: Estructura reforzada, ideal para que el niño por sus medios o con asistente acceda a los juegos y tenga la facilidad necesaria para balancearse en el columpio.

Descripción técnica:

- Travesaño superior construido en caño de 3"
- Patas en caño 2 1/2" espesor 2,00 mm.
- Base para silla en caño 1 1/2".
- Estructura para agarre de sillas con caño 1".
- Piso de metal desplegado 270-30-30, antideslizante.
- Uniones de caños con nudos de acople de fundición de aluminio.
- Movimiento: por medio de bujes.
- Debe contener 2 amortiguadores de goma para evitar accidentes.
- Pintura general del Juego, características:
 - Pintura epoxi electrostática en polvo poliuretánica.
 - Temperatura de adición al material 200° C.
 - Resistente a una temperatura hasta a los 700° C.
 - Altamente resistente a Golpes y Ralladuras.
 - Burlonería anti-vandálica cabeza allen galvanizada.
- Dimensiones 260 x 3 x 2 m



SUBE Y BAJA: 2 niños pueden participar simultáneamente, es uno de los juegos clásicos de plaza. Un juego reforzado antia-vandalismo adaptado para 2 sillas de ruedas.

Descripción técnica:

- Caño principal 40 x 120 x 2mm.
- Patas en caño 2 1/2" espesor 2,00 mm.
- Base para silla en caño 1 1/2". Estructura para agarre de sillas con caño 1". Piso de metal desplegado 270-30-30, antideslizante Uniones de caños con nudos de acople de fundición de aluminio, Movimiento: por medio de bujes.
- Debe contener amortiguadores de goma para evitar accidentes.





-BANCO DE HORMIGON

Modelo tipo:

- Bancos de hormigón armado, tipo "cubos", de 0.45m x 0.45m. x 0.45 m.
- Armadura de hierro principal $\varnothing 8$ c/ 10cm, estribos $\varnothing 4.2$ c/ 15cm.
- Terminación: vibrado color gris liso.
- Serán anclados al terreno con hierro sobre base de hormigón, con una altura final de 45 centímetros sobre el nivel del piso.

